

# KARYS

Kaina 30 ct.

**Nr. 22**

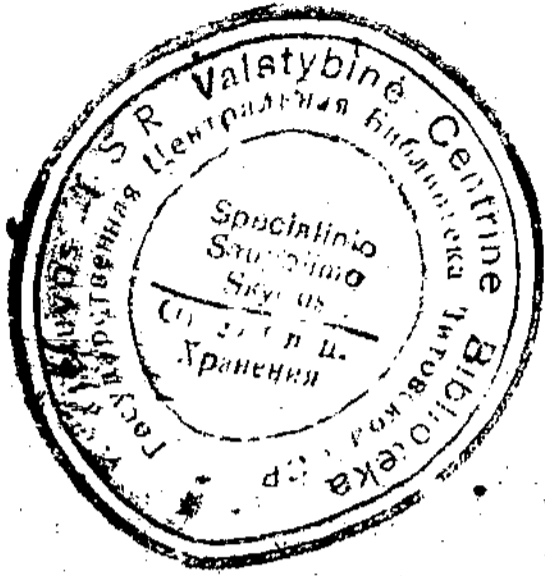

Šokimas su kartim

## Politikos apžvalga

### NEPAPRSTA TAUTŲ SAJUNGOS SESIJA IR JOS DARBAI

Gegužės 30 d. Ženevoj prasideda 80 nepaprasta Tautų Sąjungos Tarybos sesija. Šioj sesijoj bus svarstomi reikalai, kurie nebuvo išspręsti per neseniai buvusią paprastą sesiją. Tarp tų reikalų svarbiausieji yra: Paragvajaus-Bolivijos karas, parengiamos priemonės Saro krašto gyventojų plebiscitui (atsiklausimui) ir Vengrijos — Jugoslavijos konfliktas pasieniuose.

Dėl pirmojo reikalo Europos spauda nurodo, kad karas tarp Paragvajaus ir Bolivijos yra labai žiaurus (jau yra apie 6000 nukautų) ir Tautų Sąjunga turi surasti priemonių toms valstybėms sudrausti ir nuraminti. Taip pat yra labai aktualus Saro reikalas, nes dėl vokiečių provokacijų kraštui graso sukilimo pavojus, apie ką pranešė Tautų Sąjungai valdančios komisijos pirmininkas Knox. Dėl Vengrijos—Jugoslavijos ginčo yra gauta Tautų Sąjungoj nota iš Vengrijos ir dabar bus stengiamasi šias dvi valstybes bent laikinai sutaikinti.

### TARPTAUTINĖS DERYBOS ŽENEVOJE

Per gegužės 30 d. Tautų Sąjungos Tarybos sesiją laukiamos ir tarptautinės derybos. Mat, per sesiją suvažiuos į Ženevą visų Europos valstybių politikos vadai, tarp jų ir Sovietų Rusijos užsienių reikalų komisaras Litvinovas, nors sovietai Tautų Sąjungoj, kol kas, nedalyvauja. Pirmoj eilėj posėdžiaus nusiginklavimo konferencijos vyriausioji komisija. Antras pasitarimų objektas bus Balkanų pakto išplėtimo reikalas. Norima, kad dabar Bulgarija ir Graikija prisidėtų prie pakto. Be to, dar tarsis dėl visos eilės kitų reikalų.

### SOVIETŲ RUSIJOS IR PRANCŪZIJOS PAKTAS

Žinomas prancūzų valstybės vyras Herriot, kuris pernai viešėjo Sovietų Rusijoj dėl santykių tarp sovietų ir prancūzų pagerinimo, dabar pasisako prancūzų — sovietų pakto reikalui. Jis nurodo, kad paktas būtų naudingas tiek sovietams, tiek prancūzams ir kad jokių kliūčių nesą jam sudaryti, nes sovietai principu tokiam paktui pritaria. Toliau Herriot priduria, kad toks paktas turi būti sudarytas ne vien su Prancūzija, bet drauge ir su Mažosios Santarvės valstybėmis. Tuomet išaugtų Europoj galinga jėga, bet ne karui vesti, o taikai garantuoti. Pagaliau Herriot išvedžioja, kad šis paktas yra artimiausios ateities reikalas. Tenka pabrėžti, kad Herriot pasisakymas laikomas oficialiu prancūzų vyriausybės pasisakymu, nes jis dalyvauja Dumergo vyriausybėj, kaip ministeris be portfelio, vadinamas, kaip patarėjas, ypač užsienių politikos reikalais.

### VOKIEČIAI NORI PATRAUKTI LATVIUS Į SAVO PUSĖ

Paskiausiai santykiai tarp Vokietijos ir Baltijos valstybių suiro. Mat, dėl vokiečių akiplėšiškų užsimojimų okupuoti tam tikrus kraštus Baltijoj, Baltijos valstybės stengiasi pasirengti prieš juos atsispirti ir užtikrinti sau bičiulių tarp kitų kaimynų. Dabar vokiečiai stengiasi patraukti į save latvius. (Su Lietuva dėl Klaipėdos ir su Estija dėl jos draugingų santykių su Lenkija ir hitlerininkų persekiojimo Estijoj Vokietija santykių atstatyti negali). Todėl nenuostabu, kad latvių laikraštinkai buvo ypatingai nuoširdžiai priimti Berlyne ir kitose Vokietijos dalyse.

### KUNIGAI PRIEŠLĒKTUVINĖJE APSAUGOJE

„Biuletyn Gazowy“ rašo, kad Vokietijos evangelikų bažnyčios taryba pasiūlė visiems kunigams evangelikams (pastoriams) prisidėti prie priešlėktuvinės apsaugos organizacijų. Kunigams rengti steigiami kursai. Baigę kursus kunigai evangelikai, galės prisidėti prie valstybinio priešlėktuvinės apsaugos sąjungos darbo organizacijos ir propagandos srityje.

### MASARYKAS VĒL IŠRINKTAS ČEKOSLOVAKIJOS PREZIDENTU

Šiomis dienomis Čekoslovakijos valstybės įkūrėjas ir jos prezidentas nuo pat įsikūrimo pradžios ligi šios dienos, žinomas filosofas ir humanistas, Masarykas vėl buvo išrinktas Čekoslovakijos respublikos prezidentu. Jis jau renkamas toms garbingoms pareigoms ketvirtą sykį, nors konstitucija numato, kad prezidentas gali būti tik vieną kartą perrenkamas, tačiau jam daroma išimtis. Masaryko perrinkimas buvo didžioji Čekoslovakijos diena. Tenka pabrėžti, kad Masarykas gerbiamas ne tik savo tėvynėj, bet visam pasaulyje. Kada kilo idėja dėl Jungtinių Europos Valstybių, spauda rašo, kad vienintelis iš šių valstybių prezidentus yra Masarykas. Jis savo autoritetu daug prisideda prie Europos lygsvaros palaikymo.

### PERVERSMAS BULGARIJOJE

Šiomis dienomis Bulgarijoje įvyko perversmas. Buvęs prekybos ministeris Goergievas kariuomenės pagelba nuvertė Mušanovo vyriausybę ir sukūrė tautinę vyriausybę. Šios vyriausybės tikslas, anot Georgievo, yra išgelbėti Bulgariją iš ekonominio skurdo, nedarbo, politinio sumišimo ir nelaimingos užsienių politikos.

Mat, Bulgarija iki šiol nesidraugavo su Balkanų valstybėmis, kurios yra prancūzų įtakoj, bet su Vokietija (atstytas ministeris pirmininkas Mušanovas neseniai viešėjo Berlyne). Dabar, manoma, ji prisidės prie Balkanų pakto ir atsikratys Vokietijos globos. Dėl to jau šio mėnesio gale bus pasitarimas Ženevoje. Tenka pažymėti, kad tai retas atsitikimas, kada vidaus perversmas turėtų įtakos užsienių politikai.

### ESTŲ LENKŲ DRAUGINGI SANTYKIAI

Visuomet draugingi estų lenkų santykiai paskiausiai pasidaro dar glaudesni. Šiomis dienomis estų užsienių reikalų ministeris Seljama ir viceministeris Laretei viešėjo Varšuvoje, kur jie buvo nuoširdžiai priimti. Seljama net kalbėjosi su prezidentu Moscickiu, maršalu Pilsudskiu ir ilgai tarėsi su užsienių reikalų ministru pulkininku Becku. Mat, lenkai nori patraukti į savo pusę bent vieną iš Baltijos valstybių, kol jie negali įeiti su kitomis draugingus santykius dėl Vilniaus pagrobimo. Seljama pareiškė spaudos atstovams, kad nepaisant draugingų santykių su Lenkija, Estija neatsisako glaudžiai bendradarbiauti su kitomis Baltijos valstybėmis ir kad estų lenkų bendravimas nėra nukreiptas prieš bet kurią valstybę.

### GINKLŲ GAMYBA

Spaudos žiniomis anglų ginklų gamybos firmos dabar be poilsio gamina ginklus sau ir kitoms valstybėms. Ypač daug užsakymų turi fabrikai, kurie gamina karo lėktuvus. Spauda nurodo, kad anglams iš to dviguba nauda, be saugumo jie dar iš to gerai pelno, nes ginklų gamyba yra labai pelninga.

### AR TENKA LAUKTI PASAULINIO KARO

Garsusis Amerikos laikraštinkas ir politikas Kneekerbokeris paskelbė šiomis dienomis savo pasikalbėjimus su viso pasaulio politikais dėl būsimojo karo. Anot šio politiko, karas bus neišvengiamas, jeigu nesiims priemonių jam išvengti, kol dar nevelu. Mat, žymiausieji Europos politikai atsisako tvirtinti, kad dar išgyvensim vienerius metus be karo. O jeigu tai tvirtinti atsisako ne kas kiti, bet valstybių vairuotojai, tai jaučiama, jog taikos dvasia labai tolina.

### LIETUVOS — BELGIJOS SANTYKIAI

Šiomis dienomis Kaune viešėjo Belgijos karaliaus nepaprastasis ambasadorius su specialia misija. Prie šios progos spauda nurodo, kad santykiai tarp Lietuvos ir Belgijos yra draugingi iš pat pirmųjų Lietuvos nepriklausomybės dienų. Ligi šiol Lietuva neturėjo su Belgija nė vieno nesusipratimo.

**Leidžia Vyr. Štabo Sp. ir Svt. Skyrius**

**Redaktorius mjr. Balčiūnas.**

SKELBIMŲ KAINA pagal susitarimą. Adresas: Kaunas, Nepriklausomybės aikštė, „Karys“. Telef.: per Vyr. Štabą 56 nr  
KAINA: visiems metams 8 lt., 6 mėn. 4 lt., 3 mėn. 2 lt., 1 mėn. 1 lt. Užsieny, be Vokietijos, Latvijos ir Estijos, dvigubai

## Savosios pramonės reikalu

Dabar paskelbtas savosios pramonės propagandos mėnuo. Daug tuo reikalu rašo ir skelbia visa mūsų spauda. Ypačiai įdomių atsakymų į tuo reikalų paskelbtą anketą randame Tautos Ūkio Nr. 4.

Čia pasisako dėl savosios pramonės kūrimo, augimo ir jos plėtimo valstybės priešaky stovį vyrai, ūkio reikalų žinovai ir visuomenės atstovai.

Kary norime savo skaitytojus supažindinti su dviejų mūsų valstybės priešaky stovinčių vyrų nuomonėmis ir pažiūromis į tą dalyką, būtent, Resp. Prezidento ir ministerio pirmininko.

Resp. Prezidentas Antanas Smetona taip pasisakė dėl savosios pramonės:

Pramonė, vienu ar kitu būdu, šiandien visur valstybės tvarkoma. Senovės ūkiškasis liberalizmas visur nyksta. Ir mūsų valstybėje pramonės ugdyme ir tvarkyme nemaža dalyvauja. Mūsų valstybėje yra sukūrusi išstisias pramonės šakas, kaip pieno ir mėsos perdirbimą, cukraus ir kt.

Kitą kurią pramonę valstybėje remia muitais, arba duodama užsakymų.

Taigi, valstybėje pas mus jau seniai tvarko, remia ir kuria pramonę. Jei pasirodys reikalas dar platesnio valstybės įsikišimo pramonės sritin, tai bus ir tai padaryta.

— Kurios pramonės šakos pirmoj eilėj reikėtų kurti?

— Tos šakos, kurios tarnauja mūsų reikalams. Plytų pramonė turi gerą ateitį, nes plytų statyba vis labiau plėsis sodžiuje. Būtinai reikalinga dar cemento pramonė. Cemento pas mus suvartojama nemaža

ir jo suvartojimas eis didyn. Taip pat medžio pramonė plėsis. Visų pirma kurtina yra ta pramonė, kuri pačiam krašte turi pamato, tai reiškia, kuri pačiam krašte turi ir žaliavą ir suvartojimą.

— Iš kur paimti kapitalų naujai pramonei kurti?

— Tai sunkus klausimas. Importuoti kapitalą iš užsienio sunku, o kartais ir rizikinga. Reikia apsieiti su savais kapitalais. Valdžia, kiek leidžia šalies išteklių, remia pramonę valstybės kapitalais. Bet pramonei kurti ne tiek gal svarbu kapitalai, kiek nusimanantieji žmonės. Pramonę kuria ne tiek kapitalai, kiek žmonės. Užtat tikrai gerai nusimanantieji žmonės yra svarbiausias pramonei kurti kapitalas.

— Kas daryti savosios pramonės sustiprinimui?

— Pramonę sustiprinti gali tikrai tinkami žmonės. Mes turim jų permaža. Reikėtų, kad mūsų jaunimas daugiau eitų į amatų mokyklas, negu į gimnazijas. Pas mus pramonę bandė kurti permažai nusimanantieji arba nenusimanantieji pramonėje žmonės, pavyzdžiui, bankininkai. Todėl jų bandymai nedavė gerų vaisių. Daug kapitalo žuvo. Mes matom, kad užsieniuose stambias pramonės įmones yra sukūrę meistrai. Jie palengva, per kelias generacijas, išaugino tokias milžiniškas pastovias įmones, kaip Kruppo metalo dirbtuvės ir daug kitų.

— Kaip padidinti savosios pramonės gaminių vartojimą?

— Visų pirma prekė turi būti gera. Gera prekė pati save giria. Gerai prekei pagaminti būtinai reikalinga nusimanantieji sąžiningi darbininkai. Marksistinė teorija pastatė darbą ir kapitalą kaip du kovojan-

Ek. Kar. B-vės krautuvė  
propaguoja savo krašto  
gaminius

*Ardicko foto*



## T. G. Masarykas vėl išrinktas Prezidentu

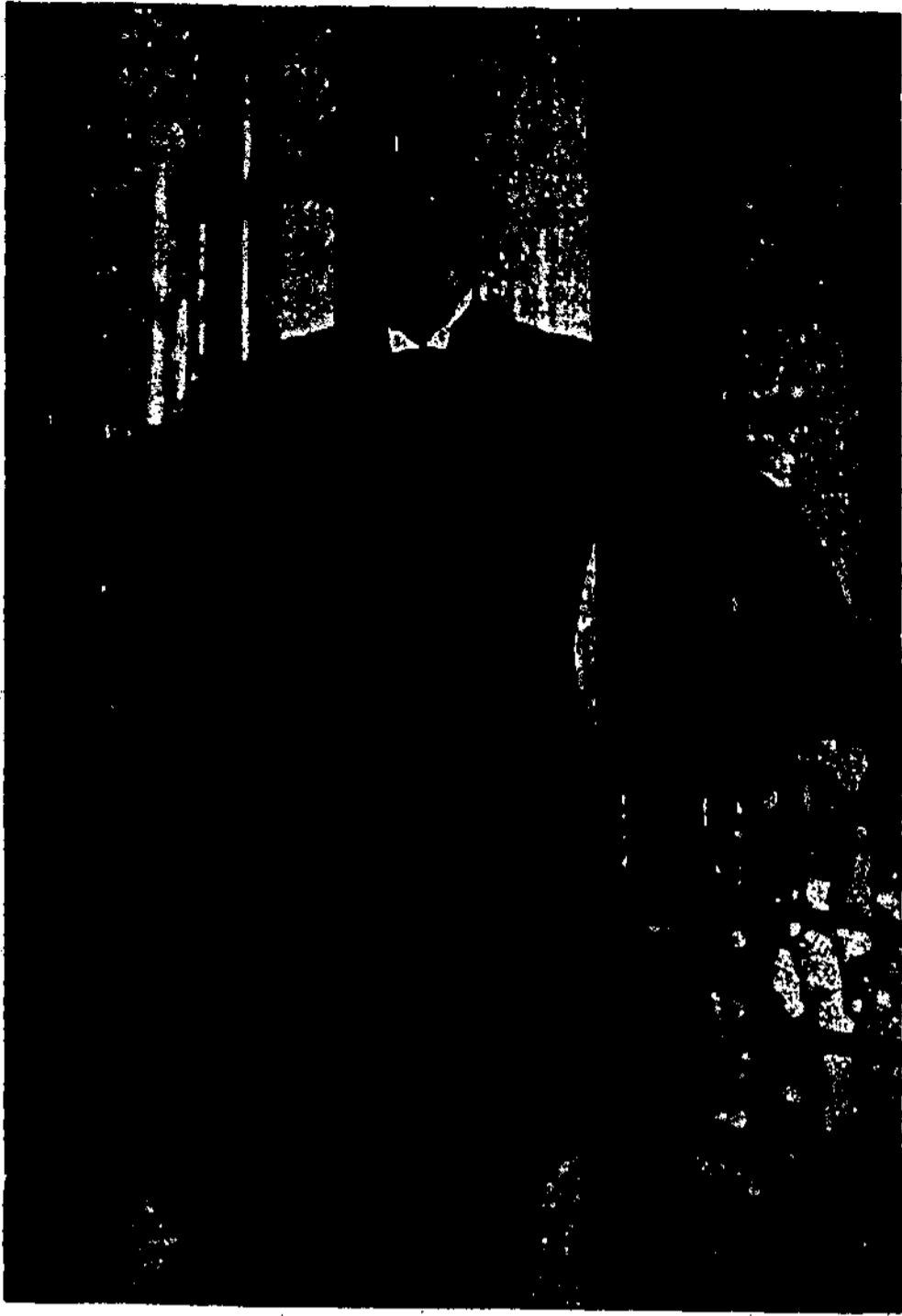

Gegužės 24 d. 327 balsais iš 418 balsavusių ketvirtą kartą T. G. Masarykas išrinktas Čekoslovakijos respublikos prezidentu.

čius priešus. Šitoks pastatymas šiandien labai žalingas. Dabar stengiamasi šituos du pradus suderinti bendron harmoningon kūrybon. Italijoje, šiuo keliu einant, pasiekta gražių vaisių. Reikia, kad darbininkas būtų teisingai atlyginamas, o jis už tai sąžiningai dirbtų. Čia labai didelės reikšmės turi psichologinis momentas. Savųjų gaminių vartojimui padidinti reikalinga ir propaganda. Propaganda turi paraginti visuomenę pirkti savo tautiškos gamybos prekes. Propaganda turėtų įrodyti, kaip svarbu paremti savoji tautiška pramonė, ją plėsti ir ugdyti.

Savoji pramonė svarbu dar ir tuo, kad ji auklėja tautos gabumus, tautos genijų. Svetimų dalykų importavimas užmuša tautos genijų. Lietuviai turi labai daug savo ornamentikos motyvų. Jie galima būtų vartoti prekių gaminiame. Bet visų pirma prekė turi būti gera. Štai anglų audiniuose, sakytum, atspindi jų tautos charakteris, tai ką išreiškia žodis „solid“. Mūsų tikslas išugdyti tokia pramonė, kuri gali egzistuoti mūsų krašte. Žinoma, pas mus gali turėti vilčių išsilaikyti pramonė, gaminanti savo reikalams.

Eksportinei pramonei šiandien visur sunku, nes konkurencija labai didelė. Eksportuoti galėtume tik originalius krašto gaminius. Pas mus apleista dailioji pramonė. Mes galėtume pagaminti gražių audinių, staltiesių, divonų, medžio dirbinių ir kitų panašių dalykų. Reikėtų, kad daugiau dirbtų menas su pramone. Pas mus per daug vaikomasi pigumo, o tas pigumas atseina brangiai.

Ponas ministeris pirmininkas J. Tūbelis pareiškė anketos klausimais šitokią nuomonę:

Mūsų pramonei nelengva gyventi, nes ji per daug įsiskolinusi. Besikurdama mūsų pramonė permaža turėjo savų kapitalų.

Antras kenksmingas mūsų pramonėje reiškinytis, tai per daug didelis skverbimasis į kai kurias šakas. Pavyzdžiui, pas mus per daug yra malūnų, per daug tabako fabrikų. Audimo pramonė labai smarkiai plečiasi. Perdidelis kai kurių pramonės šakų išsiplėtimas pakerta jos gyvavimą. Susidaro per didelė konkurencija ir įmonės bankrutuoja. Mūsų pramonei daug kenkia stoka gerų, tinkamai parengtų, darbininkų. Be gerų darbininkų negalima sukurti geros pramonės.

Pramonė išugdyti — nelengvas dalykas. Pas mus pramonės ugdymu daug tenka rūpintis valstybei. Jei tik norima sukurti stambesnė pramonės šaka, tai be valstybės pagalbos neapseinama. Kai kurias pramonės šakas valstybei vienai teko sukurti. Bet tokia pramonė brangiai kaštuoja. Štai kad ir cukrus, iš pradžių savikainė siekė net 90 centų už kg. Dabar kaštuoja 63 c., o nusipirkti importuoto cukraus galima už dvidešimt centų kg. Taigi, savoji, ypač valstybės kuriamoji pramonė, brangiai kaštuoja. Be to, didelė pramonė, gaminanti tiktai vidaus rinkai, mažam kraštui kaip Lietuva ir neišsimoka.

Lietuvoj kurti reikėtų pirmon galvon tą pramonę, kuri vartoja vietos žaliavą.

Kurias šakas kurti, sunku pasakyti. Tai pareina nuo aplinkybių. Tiktai gerai ištyrus visas sąlygas ir aplinkybes galima pasakyti, kokias šakas galima būtų sukurti. Mūsų pramonei kurti galimumus aprėžia pirmiausia rinka. Mūsų vidaus rinka nedidelė, ji greit prisipildo, eksportuoti mums sunku pajėgti, nes pasaulio rinkoje perdidelė konkurencija.

Eksportinė pramonė galėtų pas mus gyvuoti tiktai ta, kuri gamina iš vietinės žaliavos. Bet ir čia ribos labai aprėžtos. Ypač valstybei reikia būti atsargiai, kuriant pramonę. Štai į bekonų gamybą valstybė įdėjo daug kapitalo, o dabar ta pramonė tenka siaurinti, nes jai užsidaro rinka. Dabar pas mus studijuojama linų pramonei kurti galimumas. Labai svarbus reikalas, tai namų pramonės sukūrimas. Ūkininkai žiemą turi daug atliekamo laiko. Jie galėtų tą laiką sunaudoti namų pramonei.

Kai dėl klausimo, iš kur imti pramonei kapitalų, tai atsakyti nelengva. Pasiskolinti užsieniuose gal ir galima, bet dabartiniu laiku pavojinga. Prisieina tenkintis vidaus kapitalais. Valstybė negali per daug atsidėti pramonės kūrimui, nes stinga kapitalų. Valstybei tenka pirmiausia rūpintis tuo, kas sudaro šalies ūkio pamatą, kas duoda daugiausia resursų, būtent, žemės ūkiu. Didžiausias mūsų kapitalas tai darbas. Vien tik darbu mes galėtumėm daug pakelti mūsų šalies resursus.

Norint pakelti savosios pramonės gaminių vartojimą, reikia propagandos. Bet jei norim, kad žmonės pirktų savąją prekę, reikalinga, kad ji būtų neblogesnė už importuotą. Nuo prekės gerumo daugiausia pareis savosios gamybos prekių vartojimas.

Mūsų gamyboj pasitaiko dažnai ir nesąžiningumo. Tai labai kenkia savo gaminių vartojimui. Taigi, reikia daugiau sąžiningumo, daugiau teisingumo, daugiau darbštumo ir taupumo.

# Visa Lietuva pagerbs V. Prezidento A. Smetonos 60 metų sukaktį

Šiomet rugpiūčio 9 d. Lietuvos Valstybės Prezidentui Antanui Smetonai sukanka 60 metų amžiaus. Tą didįjį jubiliejų Lietuva rengiasi labai plačiai ir iškilmingai atšvęsti. Sukakties paminėjimui organizuoti aukštųjų asmenų grupės iniciatyva sudarytas tam tikras komitetas, į kurį įeina 92 asmens — vyriausybės nariai, aukštieji karininkai, dvasininkų, profesūros, visuomenės, organizacijų ir meno atstovai.

Sukakčiai paminėti numatyta rugsėjo 17 d., t. y. data, glaudžiai susieta su mūsų valstybės atstatymu ir Jubilijato asmeniu. Rugsėjo 17 d. vokiečių okupacijos metu įvyko pirmoji Vilniaus konferencija, iš kurios kilo visas mūsų valstybės atstatymo darbas. To žygio iniciatorių grupės priešakyje kaip tik stovėjo Antanas Smetona.

Minėjimo dieną numatyta visuose maldos namuose iškilmingos pamaldos Jubilijato intencija, organizacijų iškilmingi posėdžiai, sukakties minėjimai kariuomenės dalyse ir mokyklose, kariuomenės paradai, atitinkamas minėjimas spaudoje. Kaune kariuomenės paradas šiomet iš tautos šventės — rugsėjo 8 d. nukeliamas į rugsėjo 17 d. Sukakties šventė baigsis iškilmingu posėdžiu, kuriame dalyvaus Jubilijatas, sukakties komitetas ir svečiai.

Sukaktuvių proga daromas didelės reikšmės žygis mūsų kultūrai. Ligšiol mūsų kultūros gyvenime

buvo didelė spraga, tai nebuvimas kultūros fondo, kuris, visuomenės ir vyriausybės remiamas, galėtų plėsti darbą mokslo ir meno srityje. Valstybės Prezidentas Antanas Smetona vienu savo didžiausiu rūpesčiu visuomet laikė lietuviškos kultūros palaikymą ir plėtimą ir dabar yra atėjusi tinkama valanda su pirmo Valstybės Prezidento vardu surišti jos fondą. Be to, bus išleista knyga apie jo gyvenimą ir darbus.

Pasiūlyta, kad rugsėjo 17 d. šiomet būtų paskelbta tautos šventė. Be to, sukakčiai minėti turėtų būti nustatytos kelios dienos ar savaitė, nes daug kas iš provincijos norės pamatyti sukakties minėjimą Kaune ar kitais sumetimais vietose bus patogiau sukaktį minėti kurią kitą dieną.

Visiems sumanymams vykdyti išrinktas komiteto vykdomasis prezidiumas, į kurį įėjo 12 asmenų: žemės ūkio ministeris J. Aleksa (ūkininkų vienybė), Klaipėdos jaunimo vadas J. Bruvelaitis, skaučių vadė S. Čiurlionienė, T. S. vyriausios valdybos narys dir. K. Masiūnas, valstybės kontrolierius V. Matulaitis, vyr. kariuomenės kapelionas Vl. Mironas, karininkų ramovės pirmininkas gen. Vl. Nagevičius, šaulių sąjungos viršininkas plk. Kalmantas, vyr. skautininkas plk. Šarauškas, generalvikaras pral. Šaulys, Valstybės Tarybos pirmininkas St. Šilingas ir T. S. vyr. valdybos narvs prof. Tamošaitis.

## Naujas karo aviacijos viršininkas

Vyriausybės įsakymu plk. leit. inž. Antanas Gustaitis paskirtas karo aviacijos viršininko pareigoms eiti.

Plk. leit. inž. Gustaitis yra vienas iš pirmųjų mūsų karo lakūnų. Kilęs iš Marijampolės apskr., Obelinės kaimo. Mokėsi Marijampolės gimnazijoje, kurią baigė 1916 metais (Rusijoje, Jaroslavlėje). Grįžęs į Lietuvą, 1919 metais stojo į Lietuvos besikuriančios kariuomenės eiles ir buvo paskirtas į aviacijos mokyklą. Aviacijos mokykloje besimokydamas, pats savo kolegoms, kaip mokytojas, dėstė matematiką. Aviacijos mokyklą baigęs, buvo pakeltas į leitenanto laipsnį.

Atliekamam nuo tarnybos metu sukonstravo ir 1925 metais pastatė pirmąjį savo Anbo I su motoru Anzani 35 a. j. Anbo I yra sportinis lėktuvas labai pastovus ir lengvas valdyti.

1925 m., kaip krašto apsaugos ministerijos stipendininkas, buvo siunčiamas į Prancūziją — aeronautikos mokyklon. (l'Ecole Supérieure Aéronautique). Besimokydamas sukonstruoja ir grįžęs į Lietuvą atostogų pastato Anbo II, motoru Walter 60 a. j. Mokyklą baigęs grįžo į Lietuvą kaip inžinierius-konstruktorius.

Palyginus, per tiek trumpą laiką plk. ltn. inž. Gustaitis pastatė kelis iš eilės lėktuvų tipus. Anbo III, Anbo IV, Anbo V ir Anbo VI.

Anbo IV, kaip žvalgybos lėktuvas, savo ypatybėmis yra pralenkęs visus šios paskirties lėktuvus žymių užsieninių firmų. Greitas, vikrus, puikiai įrengtas — yra mūsų aviacijos ir taip pat p. pulkininko Gustaičio pasididžiavimas.

A. K. J. Č.



Naujas karo aviacijos viršininkas, plk. ltn. inž. Gustaitis, prie savo konstrukcijos lėktuvo

## Trumpai, bet sklandžiai

Gegužės 26—27 d. itin pabrėžtinai. Tomis dienomis Kaune buvo mūsų atsarginės kariuomenės atstovų (L. k. k. savanorių ir atsargos karininkų sąjungų) suvažiavimai.

Savanorių kūrėjų sąjungos atstovų suvažiavimui, kaip anksčiau, taip ir šiomet buvo numatytos dvi dienos. Tačiau šiomet viskas atlikta per vieną dieną. Viskas aptarta, pasitarta, pasidalyta išpūdžiais ir pasikalbėta su valstybės vadais ir iš jų išgirsta daug reikšmingų ir šiandien rūpimų klausimų. Viskas trumpai, bet sklandžiai. Tiesa, buvo pasiguosta ir savo ekonomiškais reikalais, bet taip trumpai, taip nežymiai, tartum jau savanoriai būtų viskuo pertekę, krizės ir nieko pikto nejaustų. Ne, taip nėra! Savanoriai irgi tokie pat žmonės, kaip ir visi kiti, tuos pačius sunkumus pergyvena. Čia gal turi į juos įtakos kitos priežastys. Maždaug taip jaučiama. Šiandien vėl stipriau pradedama jausti karo dvasia. O ir mes turime būti nuolat budrūs ir kreipti savo dėmesio į du frontus. Taigi, savanoriuose vėl pasireiškia senoji nuotaika — mažiausiai kalbėti apie savo paties reikalus, daugiau susikaupti ir pasitikėti savo vadais, vyriausybe.

Suvažiavimo pabaigoj savanoriškų pasivaišinimų metu toj pat salėj, kur ir suvažiavimas buvo, Respublikos Prezidentas, nors ir nekieno neklausiamas, bet gerai pažindamas savanorius, jų dvasią ir jiems rūpimus reikalus, daug ką atsakė, kas glūdėjo savanorių mintyse. Dar labiau sustiprino savanorių nuotaiką, kad joks priešas neįstengs Lietuvos pavergti, nors ji ir mažutė.

Savanorių kūrėjų sąjungos atstovų suvažiavimas prasidėjo gegužės 26 d. 12 val. Kaune, Dr. V. Kudirkos pradžios mokyklos salėj, ir baigėsi 18 val. 30 min. Į suvažiavimą buvo atvykę krašto apsaugos ministeris plk. Giedraitis ir vidaus reikalų ministeris plk. Rusteika. Plk. Giedraitis suvažiavimą pasveikino Respublikos Prezidento, savo ir kariuomenės vardu. Plk. Rusteika sveikino vyriausybės vardu, dar sveikino daugelis savanoriams artimų organizacijų.

Suvažiavimas, aptaręs savo reikalus, griežtai pasmerkė kai kurių iš mūsų mokslo ir kitų žmonių išsišokimus, kurie, patys atsižadėdami Vilniaus, drįsta viešai tai kalbėti ir tuo stiprinti priešą kovoj prieš mūsų tautos pastangas atvaduoti pavergtąsias sritis. Savanoriai, pareiškę didelį pasipiktinimą prieš tokius mūsų tautos kenkėjus, priėmė tuo reikalu griežtą rezoluciją.

Svarstant savanorių spaudos reikalus, nutarta pasirinkti laikraštį „Tėvų Žemė“ savo reikalams svarstyti. Minėtame laikrašty jau yra įsteigtas savanorių skyrius, kuriame savanoriai gali pareikšti savo mintis ir reikalus.

Uniformos reikalu priimtas centro valdybos projektas, kuris truputį pakeičia iki šiol dėvimą. Prie kepurinių nebus blizgančių dirželių, bet kuklūs odiniai. Vietoj kokardos tik vienas vytis, kaip ir mūsų nepriklausomybės kūrimo pradžioj savanoriai nešiojo. Šiaip viskas pasilieka tas pats, tik nuo blizgančių priėdų atsisakoma.

Į naują centro valdybą išrinkti: ats. plk. ltn. P. Gužas, J. Kalnėnas, M. Miškinis, K. Matulevičius, Dr.

Sruoga, ats. plk. Grudzinskas, plk. Kaunas, ats. mjr. Motiejūnas-Valevičius, inž. P. Steikūnas, L. Šostauskas, J. Mikoliūnas, K. Kubilius, V. Statkus, J. Kiaunis ir A. Pranculis. Į revizijos komisiją: V. Girskis, St. Tomkevičius ir Ks. Andrašius. Į garbės teismą: gen. J. Bulota, ats. mjr. P. Ruseckas ir ats. vyr. pusk. St. Butkus.

Suvažiavimui pasibaigus, suvažiavimo dalyviai rikiuotėj su savo vėliava ir 5 pėst. pulko orkestro lydimi, nuėjo pas Respublikos Prezidentą jį pasveikinti. Grįždami atėjo prie Karo muziejaus ir uždėjo vainiką prie paminklo žuvusiems.

Vakare toj pat salėj buvo suvažiavimo dalyvių savanoriškas pasivaišinimas. Buvo atvykęs Respublikos Prezidentas A. Smetona, ministeris pirmininkas J. Tūbelis, krašto apsaugos, vidaus, švietimo ministrai, valstybės kontrolierius ir daugiau aukštųjų svečių. Kalbėjo R. Prezidentas, ministeris pirmininkas ir suvažiavimo pirmininkas ats. plk. Grudzinskas.

St.

## Visuotinis atsargos karininkų s-gos suvažiavimas

Gegužės 27 d. Kaune, Karininkų Ramovėje, buvo atsargos karininkų sąjungos skyrių atstovų suvažiavimas ir kartu buvo minimos sąjungos veikimo dešimtmečio sukaktuvės.

Šventę atidarė s-gos pirmininkas, buvęs krašto apsaugos ministeris, dabar Kauno burmistras, ats. plk. A. Merkys ir pasakė kalbą.

Suvažiavimui buvo atsilankęs Resp. Prezidentas Antanas Smetona ir pasveikino dalyvius. Taip pat į suvažiavimą buvo atsilankę: ministeris pirmininkas Juozas Tūbelis, krašto apsaugos ministeris plk. Giedraitis, vidaus reikalų ministeris plk. Rusteika, vyriausiojo štabo viršininkas gen. ltn. Kubiliūnas, kiti viršininkai ir aukštieji karininkai.

Suvažiavime pakeisti s-gos įstatai taja prasme, kad įvedamas pirmininkų skyrimo principas. Pagal šią dvasią būsią parengti ir nauji įstatai.

Centro valdyba, revizijos komisija ir garbės teismas palikti tie patys.

Centro valdybos vardu pranešimą padarė pirm. ats. plk. A. Merkys, revizijos komisijos — ats. kpt. Šernas, o apie s-gos gyvenimą per 10 metų plačiai kalbėjo ats. mjr. P. Ruseckas.

Karininkai pagerbė žuvusius dėl Lietuvos laisvės. Karo muziejaus sodelyje prie paminklo uždėjo gyvų gėlių vainiką. Kalbą čia pasakė s-gos pirm. ats. plk. A. Merkys.

Suvažiavime kalbėta s-gos ir atsargos karininkų reikalais. Iškeltas reikalas daugiau susidomėti kariška spauda, „Kardu“, kariško meno naujienomis. Pritarta studentų atsargos karininkų sumanymui surengti kariškos propagandos savaitę.

Suvažiavimas pasibaigė vakariene, kurios metu pasikalbėta, prisiminta praeities laikai, padainuota. Pažymėtina, kad naujoji s-gos santvarkos reforma turės daug geros reikšmės.

Ats. j. ltn. J. Leonavičius

## Dėl švaros darbų

Kiekvienas gerai supranta ir įvertina tą darbą, kurį tenka pačiam dirbti. Laiku ir tvarkingai atliekamas darbas mažiau tereikalauja darbo pajėgų ir yra naudingesnis. Netvarkingai atliktas darbas kai kada ne tik ne naudingas, bet dar yra žalingas. Čia turiu galvoje švaros darbus.

Kaip žinome, visose dalyse yra įrengtos išvietės, jų duobės, pamazgų duobės ir sąslavų dėžės. Kiekviena jų turi savo paskirtį. Išviečių duobės daugelyje dalių prie kanalizacijos dar nėra prijungtos, bet yra valomos moto arba auto cisternomis, o smulkiose dalyse — paprastomis, germetiškoms statinėmis. Paplavų, prausyklų, skalbyklų ir pirčių vandeniui pašalinti yra įrengtos kanalizacijos arba sugeriamieji šuliniai su atitinkamais filtrais, o kai kur vežti išvežama. Sąslavos ir kietos maisto liekanos išvežamos sunkvežimiais arba paprastais vežimais. Jeigu tos duobės ir dėžės yra naudojamos tam reikalui, kuriam jos yra paskirtos, jų valymas yra žymiai lengvesnis ir pigesnis. Bet, deja, nevisur taip yra. Į išviečių duobes dažnai pilamos paplavos ir kitas nešvarus vanduo bei kratomos šiukšlės ir sumetami šluotražiai, malkpagaliai, konservų dėžutės ir kiti kieti daiktai. Dėl paplavų ir kitų skysčių didelio blogumo čia neatsitinka, tik tiek, kad juos reikia išvežti. Su kietais daiktais, patekusiais į išviečių, pamazgų duobes arba kanalizacijos šulinius, daug blogiau. Jie čia sudaro kietas nuosėdas, užpildo duobių tūrį, skysčiams belieka mažai vietos, todėl tokios duobės dažnai persipildo, užteršia žemės paviršių ir sukelia nepakenčiamą kvapą. Patekę į tas duobes kieti daiktai trukdo iš jų skysčius valyti, nes užkemša įsiurbiamąsias žarnas ir gadina siurblius. Pašalinti iš tų duobių kietus daiktus labai sunku, nes duobių angos mažos, sumesti daiktai primirksta ir duobėse yra nepakenčiamas kvapas. Neįlipus į duobę negalima kietų daiktų pašalinti. Tuo tarpu skysčiai iš duobių į cisternas įsiurbiami motoriniais siurbliais, todėl valytojams, valant skysčius, netenka lipti į duobes ir apylinkėje nesukeliama jokio kvapo. Tuo tarpu

imant iš duobių kietus daiktus visoje aplinkumoje, ypač pavėjui, sukeliamas nepakenčiamas kvapas. Bet tai dar neviskas. Išvežimas iš išviečių 1 kg skysčių kainuoja 0,5 ct. Tiek pat kainuoja išvežimas 1 kg šiukšlių iš šiukšlių dėžių. Išvežimas gi 1 kg šiukšlių ir kitų kietų daiktų iš duobių bei kanalizacijos šulinių kainuoja nuo 2 iki 4 centų, reiškia 4—8 kartus brangiau. Todėl turim žinoti, kad bereikalingai supildami į išvietės duobę kibirą vandens padarome valstybei nuostolio apie 6 centus, o sukratydami krepšį šiukšlių ar kitų kietų daiktų — 20—40 centų. Su kanalizacijos šuliniais atsitinka dar blogiau. Kieti daiktai vamzdžius kai kada užkemša, užsitvenkęs vanduo bėga per viršų, užteršia rajoną, o vandens nenusėmus pravalyti vamzdį nevisada pasiseka. Todėl pravalymas užkimšto kanalizacijos vamzdžio kainuoja po keliolika arba net po keliasdešimt litų.

Gal kas sakys, kad švaros darbus už sutartą kainą atlieka rangovai, todėl netvarkingas duobių naudojimas nėra nuostolingas, nes rangovas už sutartą atlyginimą visvien turės išvalyti. Tačiau ši mintis būtų klaidinga, nes tai pakelia darbų atlikimo kainą ateityje. Be to, kaip jau minėjau, dėl netvarkingo naudojimo, duobėms persipildžius, užteršiamas rajonas ir oras. Tenka pastebėti, kad švaros darbai sudaro nemažą išlaidų. Kiekvienam kariui tų išlaidų tenka apie 15 litų metams.

Turėdami galvoje šitas mintis, ateityje nešvarumus pilkim tik į paskirtas vietas, būtent: 1) išvietes naudokim tik skirtam tikslui, 2) pamazgas, paplavas ir kitokių nešvarų vandenį pilkim į pamazgų duobes, kanalizacijos arba sugeriamuosius šulinius ir 3) šiukšles, skiedras, šakas, šluotražius, konservų dėžutes ir kitas kietas liekanas kratykim į šiukšlių dėžes. Į išviečių ir pamazgų duobes bei kanalizacijos ir sugeriamuosius šulinius šiukšlių, šluotražių, konservų dėžučių ir kitų kietų daiktų niekad nekratykime.

Čia iniciatyvos turėtų imtis artimiausi eilinių viršininkai — puskarininkiai, tinkamai šį reikalą išaiškindami ir stropiai prižiūrėdami. V. V.

## Dirbkit, naudokit laiką!

Atvažiuot, palikę žaliąjį kaimą, šlamančius miškus, miesto kvartalų skersgatvius. Atvažiuot atsi-teisti tėvynei, atvažiuot karinę prievolę atlikti.

Kariniu gyvenimu gyvenat jau kelios savaitės. Per tą laiką jau galėjot priprasti prie kariuomenės gyvenimo, galėjot susipažinti su drausme ir tvarka. Žinokit, kad į kariuomenę atvažiuot ne simuliuoti, o dirbti ir dirbti nepaliaujamai, nepailstamai... Nemanykit, kad vien jūsų talentai jus padarys vyrais, ne! Jūs jais būsit tik dirbdami, o ne vien svajodami apie gražią ateitį ir visokius galimumus. Gal sakysit, kad nėra laiko, kad rikiuotė, statutai ir t. t. atima iš jūs viską. Tačiau žinokit, kad vis tiek per dieną jūs turit bent porą valandų atliekamo laiko. Tą laiką jūs prasvajojat ar prarūkot, kai galėtumėt ką nors naudingesnio sugalvoti. Pagaliau, juk ir ta pati rikiuotė jus moko gyvumo, judrumo, rikiuotė jus užgrūdina. O statutai per trumpą valandėlę galima išmokti ir didelio vargo neteks patirti. Atliekamą laiką taip pat mes negalim praleisti veltui. Todėl čia siūlau savo projektą, kad kiekvienas jaunas kareivis išsirašytų karių žurnalą bent porai mėnesių. Manau, kad sąrašais

išsirašant, prenumeratą būtų galima išlaikyti iš algos. O žurnale jūs rasit daug straipsnių, žinių, kurios praplės ir pagilins jūsų mokslą.

Tad, kreipkitės į savo tiesioginius (betarpiškus) viršininkus, jie patars jums, ir neteks gailėtis.

J. k. Mt. Valaitis

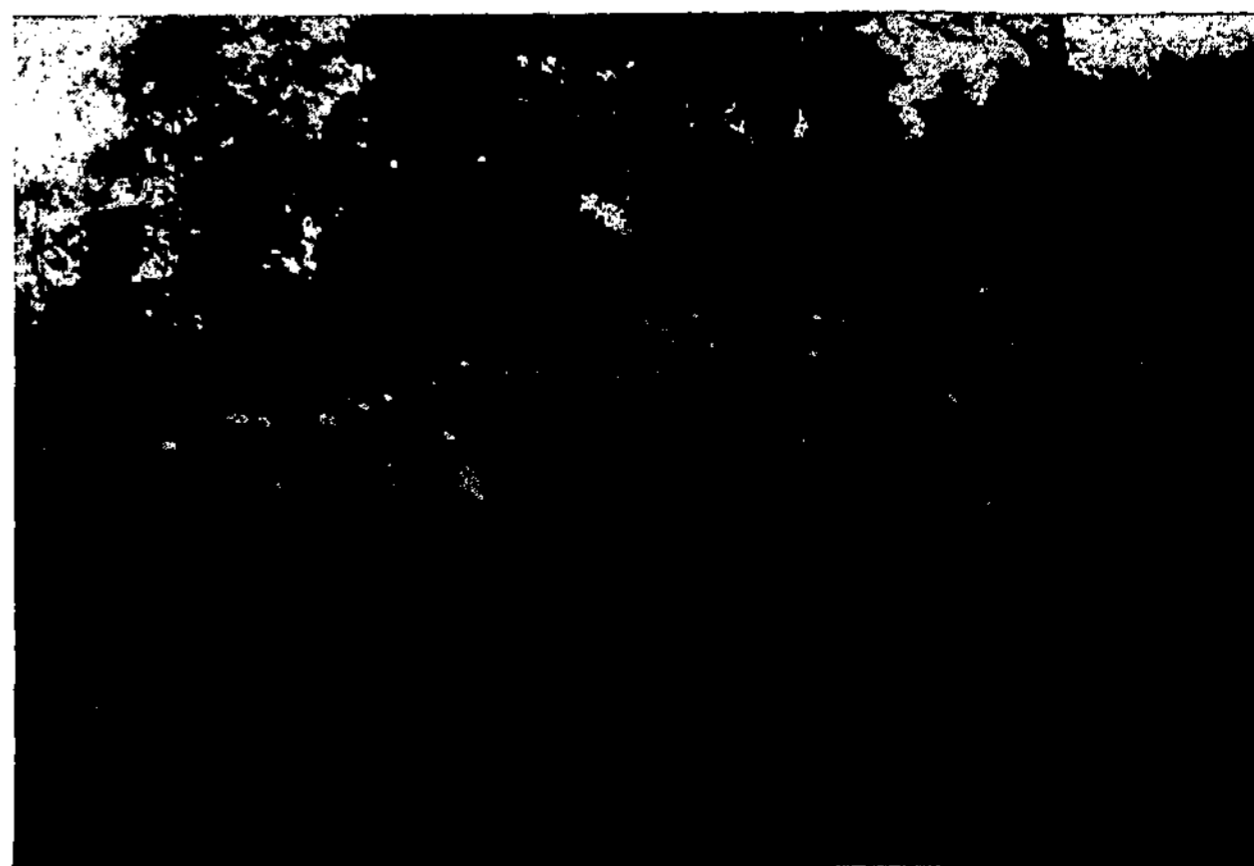

Naujokam dėsto pamokas

Pajaujo foto

# Lėktuvo kova su žemės priešu

Šių dienų aviacija dalyvauja operacijoje, kaip būtinausias dalinys, taip pat ir savarankiškai, atlikdama įvairius uždavinius. Veikdama ugnimi iš oro aviacija negali užimti ir apginti ploto, bet ir pėstininkai dabartinėse kautynėse be aviacijos negalėtų pasiekti tų laimėjimų, kurių pasiekia aviacijos padedami.

Todėl aviacijos veikimas turi sprendžiamos reikšmės ne tik atskirose kautynėse, bet ir visoje fronto operacijoje. Didėjant aviacijos reikšmei, didėja taktiški ir techniški reikalavimai. Nebeužtenka vien žvalgybos, bombonešių, naikintuvų ir kitų lėktuvų tipų bei paskirties, bet pradedama rūpintis surasti toks lėktuvo tipas, kurs geriausiai atitiktų statomiems kovai su gyvais žemės taikiniais lėktuvų reikalavimams. Šioje srityje daugiausia dirba amerikiečiai. Einama dviem keliais: 1. didinant lėktuvo greitį, 2. duodant lėktuvui tokius šarvus, kurių ir iš mažų atstumų negalėtų pramušti šautuvų bei zenitinių kulkosvaidžių kulkos.

Didinant lėktuvo greitį, lėktuvas greičiau pralėks virš priešo ir mažiau nukentės nuo priešo ugnies, bet tuo pat jis mažiau padarys nuostolių ir priešui. Čia jis daugiau galės priešą paveikti moraliai, nuolat jį vargindamas, staiga atsirasdamas ir vėl pranykdamas. Didelis lėktuvo greitis prisideda prie netikėtumo pasiekimo, nes lekiant greičiu apie 70—80 m. per sekundę, pėstininkams bus sunku iš voros tiek išretėti, kad lėktuvų ugnis būtų nevaisinga.

Apkaustant lėktuvą šarvais, jam grėstų mažesnis pavojus ir, galėdamas lėtai lėkti virš priešo, padarytų daugiau nuostolių. Šio tipo lėktuvų turi italai (Kaproni 70, br. 1). Motoras pastatytas ant sparno, kad

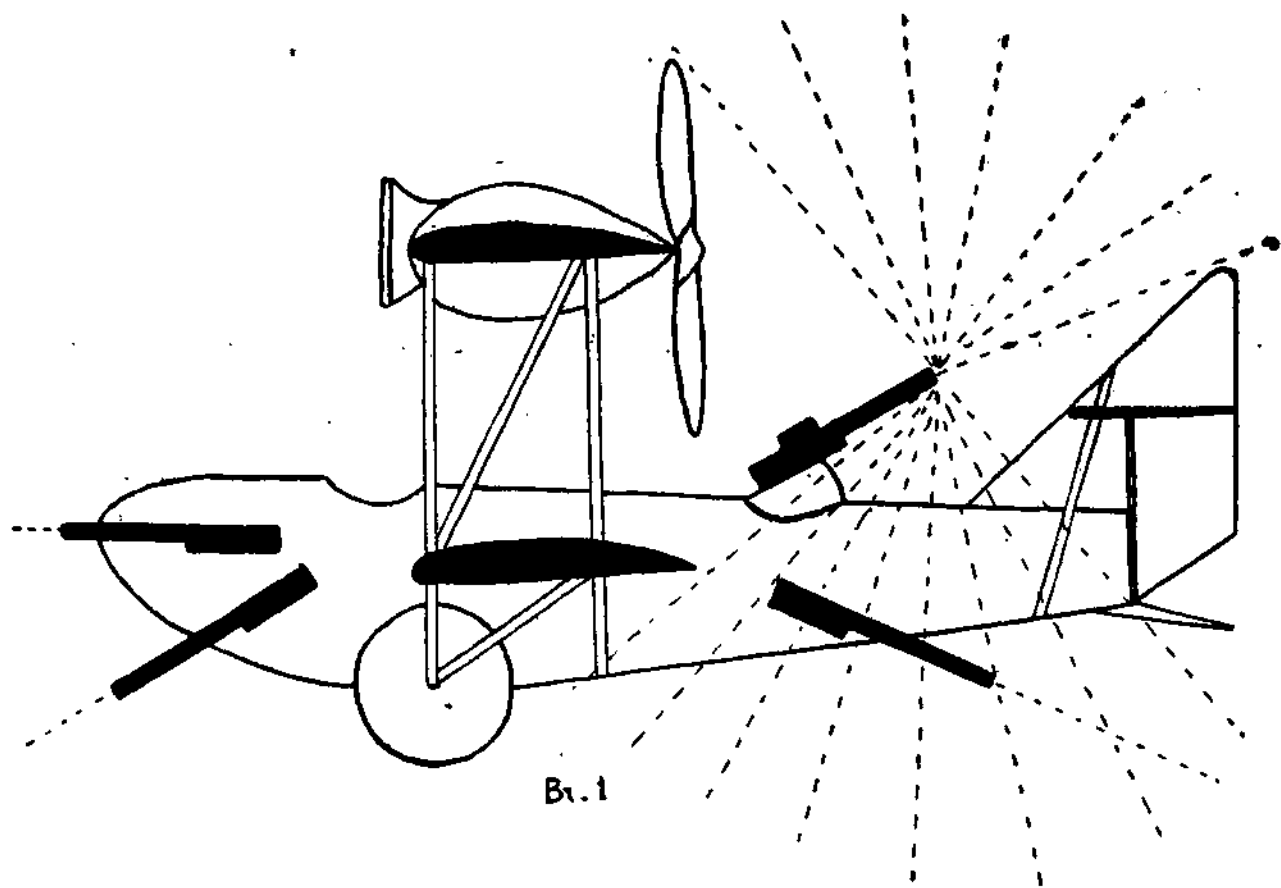

duotų vietos kulkosvaidžiams. Ginkluotas 3 nejudomais ir vienu judomu kulkosvaidžiais. Du nejudomi kulkosvaidžiai pastatyti tokiu kampu (žiūrint išilginės lėktuvo ašies), kad galėtų šaudyti ir tada, kai lėktuvas lekia horizontaliai. Vienas iš jų šauda į priekį, kitas atgal. Taip pastatyti kulkosvaidžiai leidžia ilgesnį laiką šaudyti į priešą, ypač lekiant mažame aukštyje. Kai kulkosvaidžiai pastatyti lygiagrečiai su lėktuvo išilgine ašimi, šaudant į žemės taikinius tenka lėktuvo nosis paspausti žemyn, todėl lėktuvas smarkiai krinta žemyn, ir iš mažo aukščio labai trumpą laiką tegalima šaudyti. Taip pat bandoma kulkosvaidžiai

statyti ant naikintuvų ar žvalgybos lėktuvų sparnų, tokiu kampu, kad, norint šaudyti į žemę, nereiktų kreipti paties lėktuvo.

Tai vis tik bandymai. Galutinio lėktuvo tipo, kurs, palyginti, daugiausia darytų nuostolių gyviems žemės taikiniais, o mažiausiai pats kentėtų nuo priešo ugnies, dar neturi nė viena valstybė. Dauguma valstybių taikos metu įvairius pratimus kovoje su gyvais žemės taikiniais atlieka naikintuvais ar žvalgybos lėktuvais, o kai kur dviviečiais naikintuvais.

Apskritai, iš lėktuvų, kovojant su gyvais žemės taikiniais, reikalaujama: 1. ugnies galingumo (be kulkosvaidžių, ginkluojama dar 37 mm patranka, iki 10 klg skeveldrinėmis bombomis, cheminėmis, t. y. nuodingų dujų bombomis, kurių sproginimas privers kovotoją mesti šaudžius į puolantį lėktuvą ir griebtis kaukės); 2. didelio judrumo; 3. didelio greičio arba šarvų; 4. didelės keliamosios galios; 5. mažo nusileidimo greičio.

Sėkmingiausiai gali pulti pėstininkus, artileriją ir kavaleriją žygyje, poilsyje ir tada, kai kur nors šios ginklų rūšys koncentruojasi. Vienas artilerijos pabūklas ar tai žygyje ar pozicijoje dar apsimoka pulti, bet paskiri raitininkai ir pėstininkai nepuolami.

Pėstininkai puolami ne tik žygyje, poilsyje, prieš poziciją, pozicijoje, bet ir visose kautynių fazėse. Kad puolant saviems pėstininkams reikiamu momentu ir reikiamoje vietoje būtų suteikta reikalinga paspartis, aviacijos dalinio vadas turi gerai išstudijuoti priešą ir savo pozicijos ruožo vietovę.

Jis turi nuspręsti, kuriose vietose galėtų būti priešą rezervai ar šiaip didesnės koncentracijos. Kokių ir kiek kelių bei prieigų prieinama prie priešą pozicijos. Kur randasi artilerijos pozicijos. Kurios pozicijos vietos yra patogios žemam lėkimui. Turi būti gerai orientuotas apie savo kariuomenės išdėstymą.

Apie tai iš dalies sužino iš žemėlapių, iš dalies iš pėstininkų viršininkų, iš dalies iš aeronuotraukų ir, jei neturi pilno ir aiškaus vaizdo apie pozicijos ruožą ir priešą, tai siunčia lėktuvą žvalgyti ir nufotografuoti svarbesnes vietas.

Persėkiojant nuolat naikina ir vargina dažniais puolimais priešą ir padeda saviems pėstininkams palaikyti kontaktą su priešą, informuodamas apie priešą padėtį.

Atsitraukiant: 1. sutrukdą priešą, 2. pridengia pasitraukimą ir 3. puola priešą parinktu momentu.

Šių atakų vykdymą rusai aukščių atžvilgiu suskirstė į tris aukščius: 1. labai mažą — 5—100 m, 2. mažą — 100—600 m ir 3. vidutinį — 600—1200 m. Šiuo reikalu yra visokių nuomonių, bet geriausią reikia laikyti labai mažą aukštį. Kai pėstininkai girdės ne tik lėktuvo motoro ūžesį, bet ir kulkosvaidžių šaudymą, vargu ar jie turės tiek šalto kraujo pasirinkti kurį iš puolančių lėktuvų ir, prisilaikant šaudymo į lėktuvus taisyklių, šaudyti. Šaudymas be taisyklių neduos jokios naudos. Tuo tarpu lėktuvų šaudymas tokiame mažame atstume bus vaisingesnis, negu iš didelių aukščių. Viena neigiama žemos atakos pusis, tai negalėjimas kartu šaudyti ir mėtyti bombų, nes sprogtančių bombų skeveldros žeidžia lėktuvą, o kartais ir lakūną. Žiūrint bombų tipo ir

dydžių jos tenka mėtyti iš įvairių aukščių, bet ne žemiau 200 m.

Svarbiausias šių lėktuvų kovos su gyvu žemės priešu pasisekimo faktorius — netikėtumas. Tai pasiekama šiais būdais: 1. lekiant žemai, pasinaudojant vietovės nelygumais, 2. planiruojant su sumažintu gazu, 3. lekiant virš debesų ir ties taikiniu išlindus staiga pulti, 4. lekiant taip, kad lėktuvas projektuotųsi į saulę, 5. lekiant švintant, temstant, o kartais ir naktį, 6. lekiant per sekimo postus klaidingu kursu ir 7. apgaulingomis atakomis.

Netikėtumui pasiekti vietovė gali padėti ir kliudyti. Atvira vietovė kliudys, o uždengta padės, nes jos nelygumais pasinaudojant galima prie priešo nematant prisiartinti ir staiga atakuoti. Iš kitos pusės, dengta vietovė leidžia geriau priešui slėptis ir būti mažiau kliudomam bei matomam. Vietovė gali apsaugoti lėktuvą ir nuo priešo ugnies. Pav., (br. 2) priešo pės-

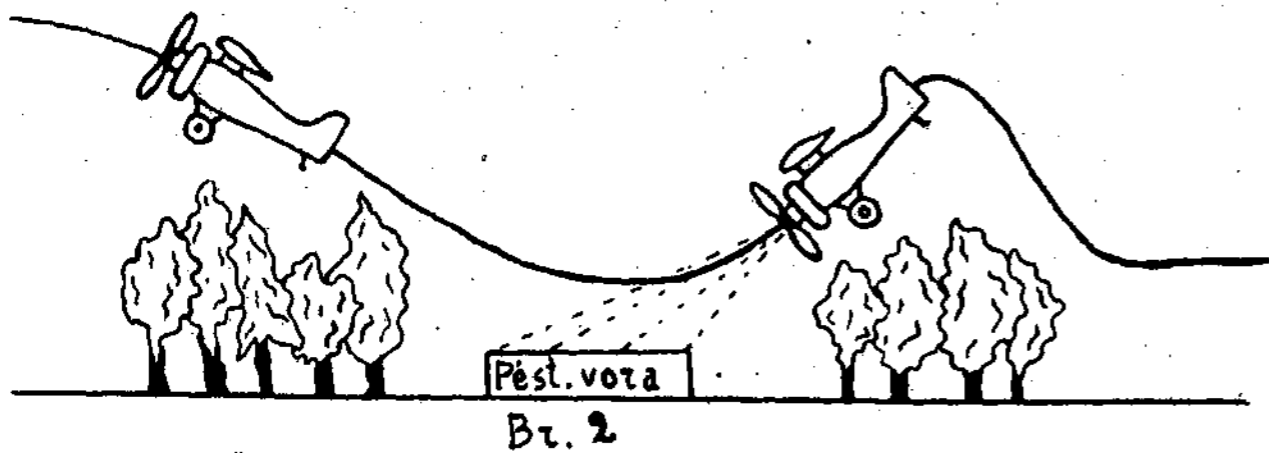

tininkai randasi tarp dviejų miškelių. Lėktuvas, atlėkęs žemiau miško medžių, ties pirmu miškeliu išplėšia aukštyn ir šauda. Pašaudęs dingsta vėl už medžių. Priešas jį galėjo pastebėti ir apšaudyti tik tada, kai lėktuvas pradėjo šaudyti. Netikėtai užklyptas

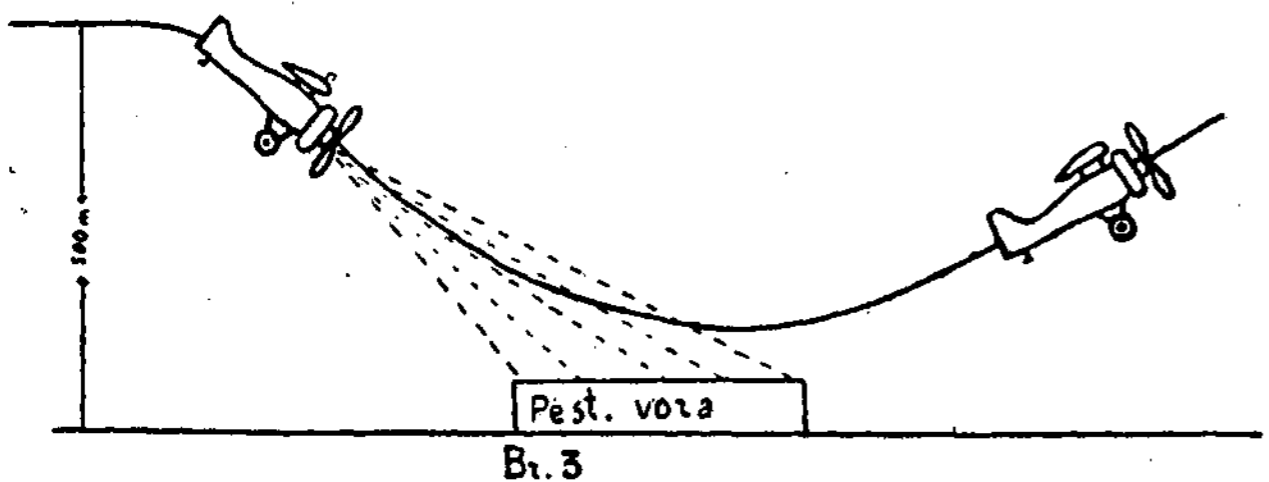

priešas tik tada susigriebė šaudyti, kai lėktuvas dingo už medžių viršūnių. Kas kita su lėktuvu atvirame lauke (br. 3). Čia lėktuvą pamato iš toli ir jį sutinka

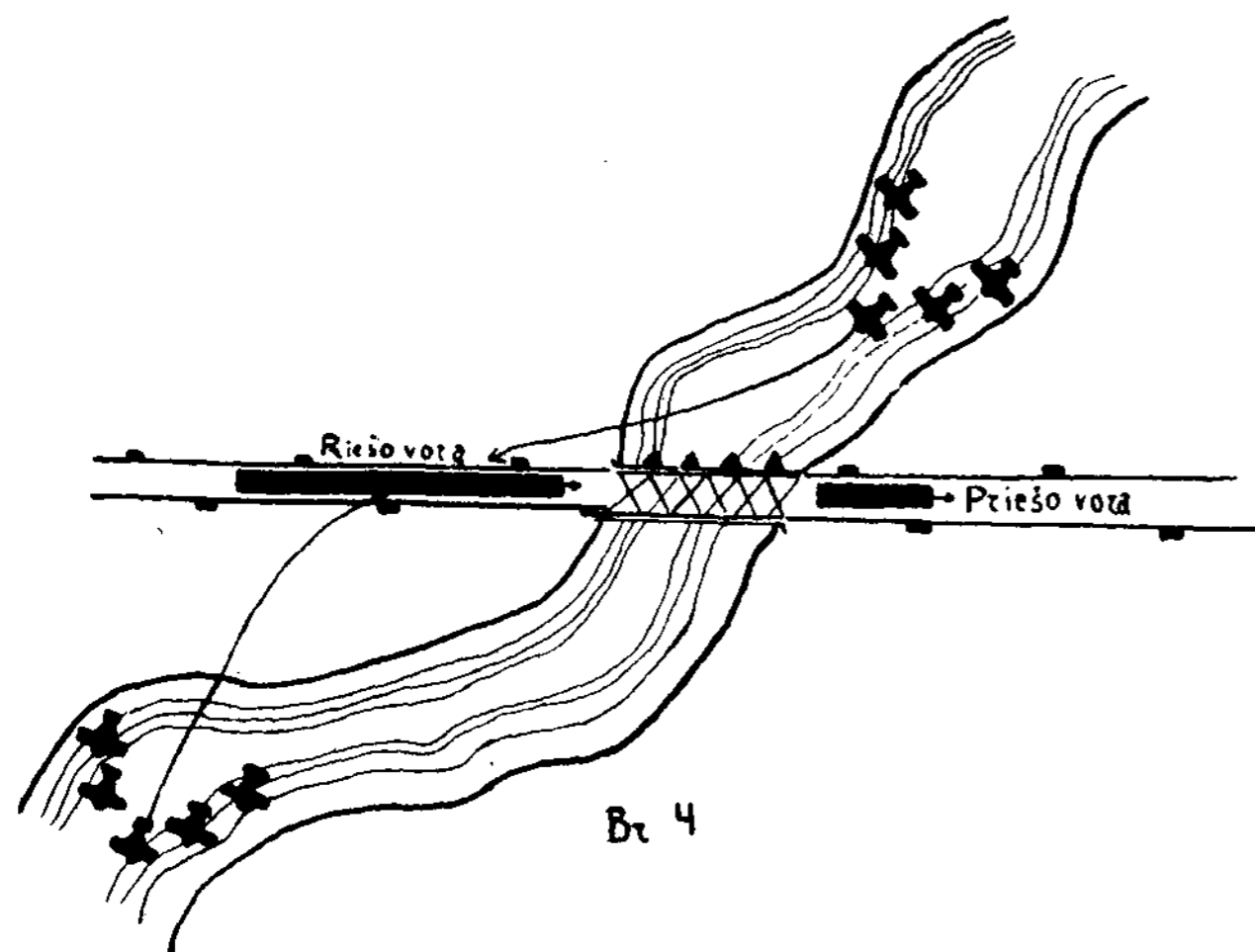

ugnimi pirmiau negu jis pradės šaudyti, ir pralėkus gali toli savo ugnimi palydėti.

Priešą patogiau ir naudinga netikėtai užklypti einant per tiltą, defile, keliantis per upę. Einant per tiltą (br. 4) ir keliantis per upę priešą pulti tuo gerai, kad čia ne tik didesnė koncentracija, bet ir todėl, kad, prisidengus upės krantais, galima nepastebėtiems atlėkti iki priešo ir, išplėšus lėktuvus aukštyn, atakuoti, o po atakos vėl prisidengti upės krantais ir išvengti priešo ugnies.

Kai norima suklaidinti sekėjus, tai per sekimo punktus pralekiama viena kryptimi, o paskui pasukama kita kryptimi. Pav. (br. 5), lėktuvai, sekimo pos-

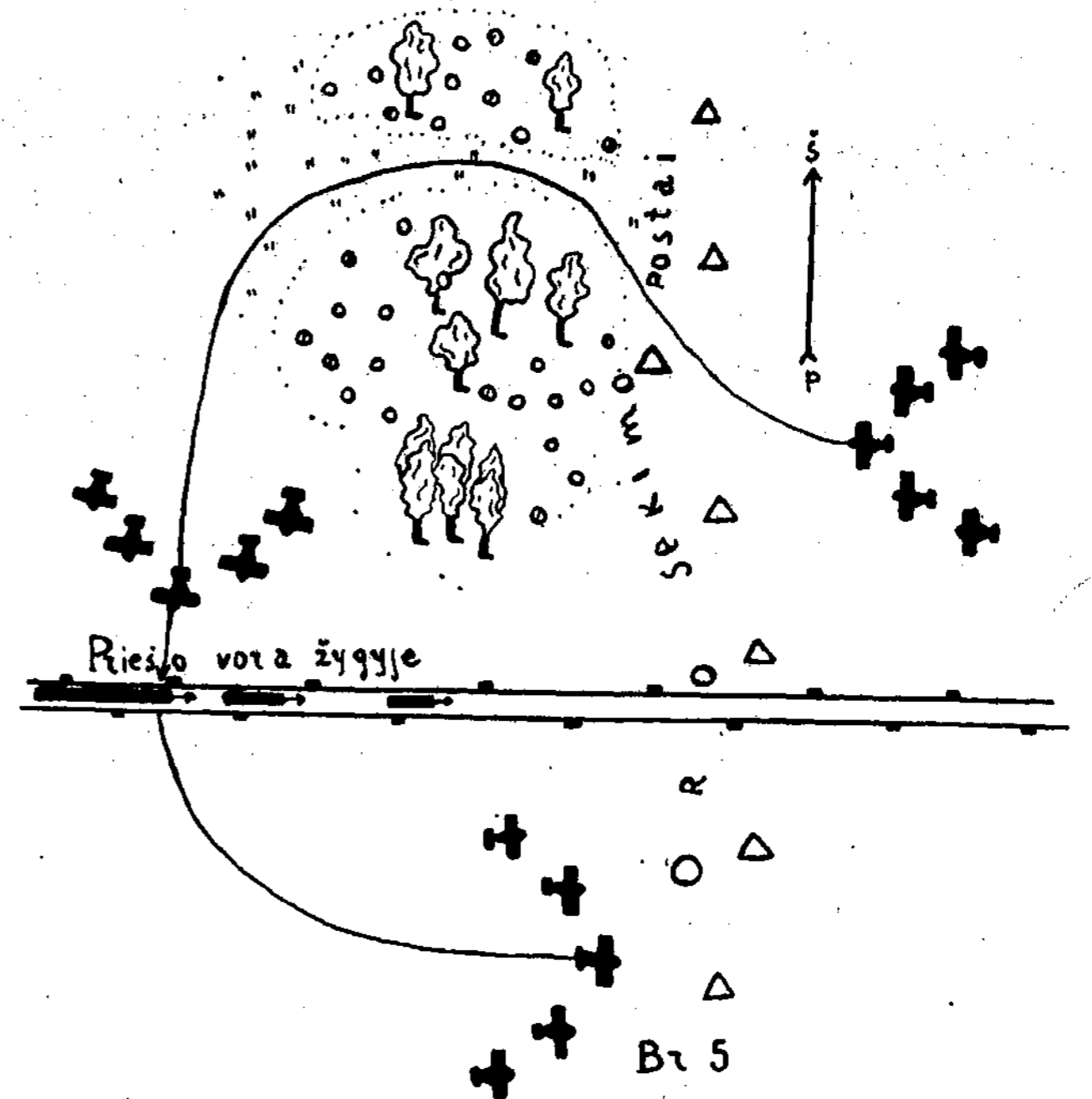

tus pralėkdami, pasuka į šiaurės vakarus, ką sekėjai ir praneš vadovybei. Tuo tarpu lėktuvai žemėja ir, prisidengdami mišku, staiga pasuka į pietus ir atakuoja ramiai žyguojančią vorą.

Apgaulingomis atakomis klaidinama tokiu būdu: išskiriama dalis lėktuvų, kuri vienoje vietoje demonstruoja puolimą, o tuo tarpu kitoje ir svarbesnioje vietoje puola visa grupė.

**Puolimo vykdymas.** Uždavinyje turi būti nurodyta:

1. kokioje kautynių fazėje randasi,
2. ginklo rūšis,
3. vietovė, kurioje priešas randasi,
4. taikinio dydis,
5. atstumas iki priešo. Iš šių duomenų galima spręsti, kiek laiko reiks uždavinio vykdymui ir kokios priemonės pasirinkti. Prieš išlekiant reikia skirti laiko: 1. uždavinio nagrinėjimui, 2. lėktuvo apginklavimui, 3. taikinių duomenims nurodyti, 4. sprendimui padaryti ir 5. lėktuvo ir lakūno pasirengimui.

Kad greičiau galima būtų išlėkti, visi lakūnai ir lėktuvai suskirstomi į pavojaus, laukimo ir poilsio padėtį. Pavojaus lėktuvai stovi starte su išjungtais motorais. Lakūnai prie lėktuvų. Visas reikalingas apginklavimas savo paskirties vietose. Išleikia tuojau, kai uždavinys duotas. Laukimo padėtyje lėktuvai starte ar prie angarų. Lakūnai lakūnų kambaryje. Iš laukimo į pavojaus padėtį pereiti ir išlėkti trunka apie

50 min. Poilsio padėtyje lakūnai ilsisi, lėktuvai tvarkomi ir rengiami būsimiems lėkimams.

Kartu su uždaviniu lakūnai gauna šiuos nurodymus: 1. Priešakinės pozicijos konfigūracija. 2. Priešo zenitinės artilerijos ir kulkosvaidžių pozicijos. 3. Priešo naikintuvų aerodromai. 4. Susirinkimo vieta po atakos. 5. Vieta rikiuotėje. 6. Uždavinius atskiriems lėktuvams. 7. Kas pavaduos vadą, išėjus jam iš rikiuotės ir 8. Antraeilis maršrutus.

Pati ataka atliekama dviem būdais. Tam tikslui visa grupė skirstoma į grandis po 3 ar daugiau lėktuvų. Grandys atakuoja dviem vilnimis, kiekvienoje po dvi grandis.

**Pirmas būdas.** Pirmos ir antros vilnies pirmoji grandis apginkluojama kulkosvaidžiais, o abiejų vilnių antrosios grandys iki 10 kg skeveldrinėmis bombomis. Veikia taip: pirmos vilnies pirmoji grandis lėkdama pirma šaudo iš kulkosvaidžių ir priverčia priešą slėptis. Paskui lekia pirmos vilnies antroji grandis ir išmeta bombas. Toliau pasikartoja tas pats su antra vilnimi ir t. t.

**Antras būdas.** Visi lėktuvai apginkluoti ir bombomis ir kulkosvaidžiais. Atakuojant pirmos vilnies pirmoji grandis šaudo iš kulkosvaidžių, o tos pat vilnies antroji grandis išmeta bombas. Taip pračina per taikinį visos grandys iš eilės. Praėjusios apsisuka ir vėl atakuoja, tik dabar pasikeičia rolėmis, t. y. tos, kurios mėtė bombas, šaudo, o kurios šaudė, išmeta bombas.

Pirmuoju atveju lėktuvai gali būti pilnai įkrauti, nes jam nereikalinga su įkrovimu manevruoti. Antruoju atveju lėktuvai turi būti mažiau įkrauti, nes ties taikiniu dar su dideliu įkrovimu turės manevruoti, kad pakartotų ataką. Šiuos atakos būdus praktikuoja amerikiečiai.

Mūsų karo aviacijoje veikimo būdas artimesnis antrajam. Skirtumas toks, kad grandys nepaskirstomos vilnimis, o atakuoja arba paskirais lėktuvais arba grandimis. Tai pareina nuo taikinio. Jei taikiny platus, atakuojama visa grandimi, jei siauras ir gilus — atakuojama paskui vienas kitą paskirais lėktuvais. Kadangi pas mus žemės gyvų taikinių ataka atliekama naikintuvais, tai jie pirma pikirodamai šaudo, o po šaudymo, plėsdami lėktuvus aukštyn, išmeta bombas.

Atakuojant priešą postovyje, bivakuose ar gyvenamuose punktuose, veikiama iš įvairių pusių kartu ir



Pratimai su dujokaukėmis

Grigoro foto

šaudant ir mėtant bombas. Taip pat, jei priešas žygiuoja keliais ir keliomis voromis, tai apskaičiuojama lėktuvų iš aerodromo išlėkimas taip, kad visas voras kartu atakuotų.

Kokiu būdu nurodomas priešas? Nors įsakyme atakuoti priešą vorą yra tiksliai pažymėta, kurioje vietoje ji randasi, ir lakūnai iki jos maršrutą net atmintinai žino, bet kol išsirengs, kol nulėks, vora gali pasukti kitu keliu arba pasislėpti patogesnėje vietoje. Todėl prie savo pozicijų yra oro sekimo postai su signaline aikštele, su kuria susižinoma dviem būdais.

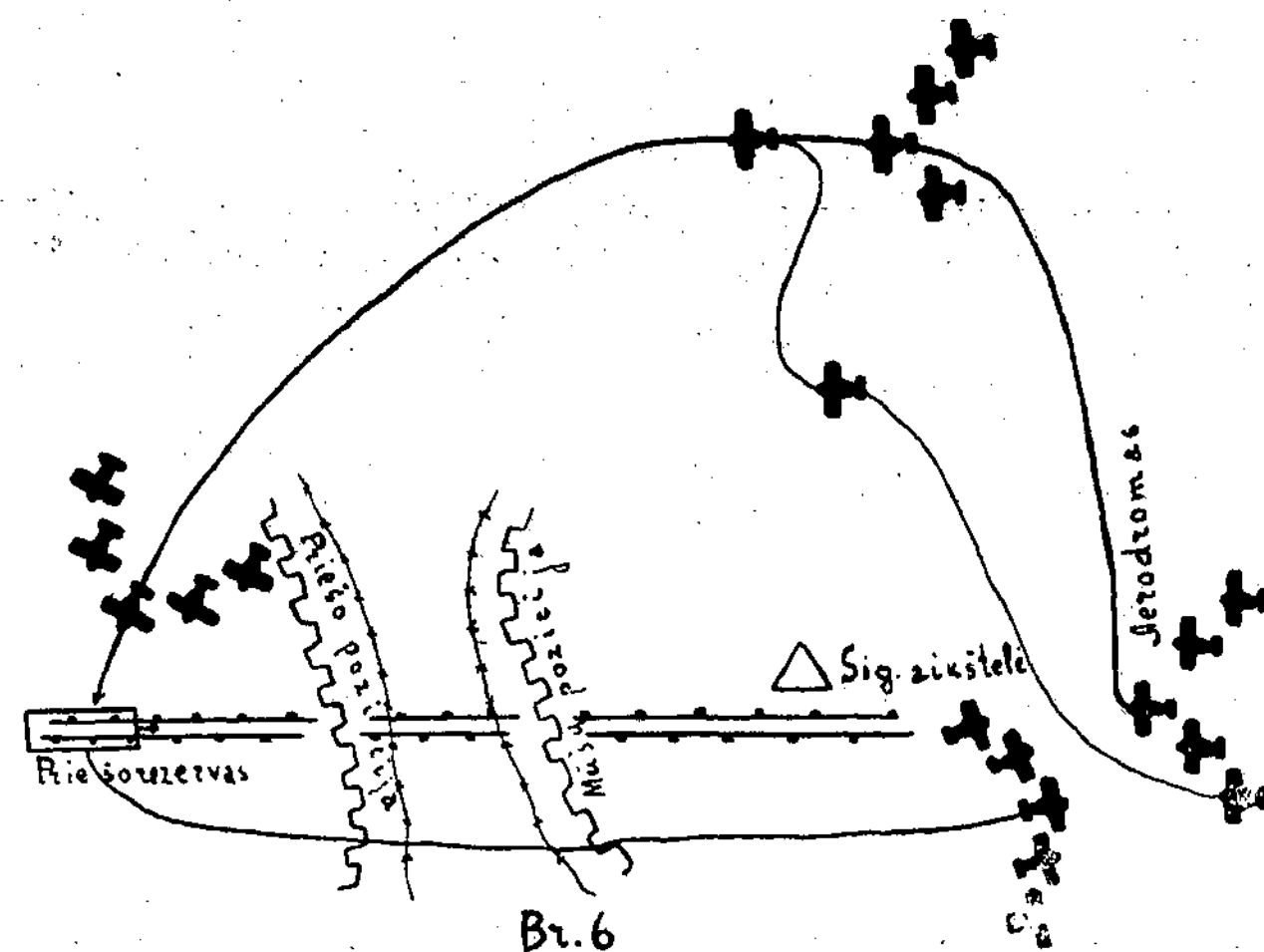

**Pirmas būdas (br. 6).** Aviacijos grupės vadas išsiunčia vieną lėktuvą anksčiau, kuris, atlėkęs ties sekimo postu, šauna sutartą raketą. Signalinė aikštelė marškų pagalba sutartais ženklais nurodo priešą kryptį. Po to šis lėktuvai sutinka pakelyje į taikinį jau pakilusius, išlekiančius likusius lėktuvus ir juos nuveda virš priešų voros.

**Antras būdas.** Jei maža laiko arba vadas nemano siųsti lėktuvo, tai lėkdamas priešą voros link ties signaline aikštele šauna raketą, ir signalinė aikštelė rodo priešą kryptį.

Vienokiu ar kitokiu būdu priešų puolimas lėktuvais nėra per daug nuostolingas materialiai, bet daugiau veikia moraliai. Be to, jei priešas žino, kad ji visada gali aviacija pulti, tai jis turi rinktis ne patogesnius žygiams kelius, ne geresnes gynimui ar puolimui pozicijas, bet tokias, kurios nuo aviacijos geriau apsaugo, trukdo jai žvalgyti, sekti ir pulti. Žygiai blogais keliais, nuolatinis dangstymasis nuo oro sekimo, įtemptas aviacijos puolimo laukimas, tiek nuvargins kariuomenę, kad ji kautynėse negalės ištvirti tiek, ką gali gerai pailsėjusi ar po laisvo žygio kariuomenė. Todėl lėktuvų kova su gyvais žemės taikiniais ir turi tikslą nuvarginti moraliai ir nuslopinti puolamąją pėstininkų dvasią ir padaryti visai netinkamus kautynėms.

Norint išvengti tolydinio aviacijos puolimo, kariuomenės pergrupavimai teks daryti tik tamsiomis naktimis (šviesią naktį aviacija taip pat, nors ir netaip sėkmingai, gali veikti) arba tokiomis dienomis, kada aviacijos veikimas dėl blogų atmosferinių sąlygų neįmanomas.

Pilotas A. M.



Kario 15 m. sukaktis buvo paminėta kukliomis vaišėmis, kuriose dalyvavo sp. ir švt. skyriaus viršininkas plk. Šarauskas, kultūrinimo karininkas plk. lt. Kuizinas, Kario redaktorius mjr. Balčiūnas, sekretorius St. Butkus, administratorius J. Broga, ekspeditorius J. Tysliava ir „Spindulio“ spaustuvės darbininkai, kurie daugiausia ir nuolat prisideda prie Kario išleidimo ir techniškojo jo tobulinimo.

Vaišės praėjo labai gyvai ir nuoširdžiai. Buvo pasakyta prakalbos, pasidalyta įspūdžiais, atsiminimais, nes daug buvo tokių, kurie jau po dešimtį ir daugiau metų dirba prie Kario.

## Kario sukakties aidai

Kario 15 metų sukaktį šiltai ir nuoširdžiai sutiko ne tik įvairi spauda, įvairios paskirties bei srovių laikraščiai, žurnalai, bet ir šiaip visuomenė. Redakcija gavo daug sveikinimų laiškais ir žodžiu iš įvairių laikraščių bei asmenų. Ne visus sveikinimus tegalėjome įdėti į pereinąjį jubiliejinį numerį, tik jų dalį. Be to, žodžiu nemaža paskirų asmenų per redaktorių ir redakcijos sekretorių sveikino Kari sukakties progą. Vienas jų ypač pabrėžtinas gen. Nagevičiaus L. Karininkų Ramovės vardu perduotas žodžiu sveikinimas per redaktorių. Laikraščiai vieni trumpiau, kiti ilgiau paminėjo sukaktį ir pareiškė nuoširdžių linkėjimų. Ypač gražiausiai ir kiek ilgesniais aprašymais ir paveikslais paminėjo šie laikraščiai bei žurnalai: Trimitas, Lietuvos Aidas, Laiko Žodis, Jaunoji Karta, Kūno Kultūra ir Sveikata, Mūsų Vilnius, Naujoji Romuva ir t. t. Trumpiau, bet taip pat nuoširdžiai paminėjo ir šie: Mūsų Rytojus, Literatūros Naujienos, Ūkininko Patarėjas, Lietuvos Žinios, Rytas, Mūsų Laikraštis, Sekmadiens, 10 centų, Vakarų Vėtra ir

t. t. Nors teko girdėti, kad ir daugiau mūsų laikraščių paminėjo Kario sukaktį, tačiau, rašant šią apžvalgą, dar negavus šių numerių, negalėjome čia jų išvardinti.

Visa tai sakyte sako, kad Kario skelbiamos idėjos yra artimos ir savos visiems lietuviams, kokių jie bebūtų įsitikinimų, paskirties ir t. t. Tai moraliai sustiprina ir patį laikraštį eiti savo užsibrėžtu keliu, auklėjant tautą krašto gynimo reikalams.

Nuoširdžiai dėkodami spaudai ir paskiriems asmenims už gražius sveikinimus ir linkėjimus, pabrėžiame, kad visų mūsų bendras rūpestis ir pasiryžimas paaukoti viską krašto nepriklausomybei apsaugoti. Ir toliau Kary bus uoliai keliami ir apibrėžiama visa tai, kas mūsų tautoje yra gražu ir kilnu, siekiant savo krašto saugumo.

Be to, nuoširdžiai Kari paminėjo ir pasveikino mūsų kaimyninių valstybių kariškoji spauda: latvių dienraštis „Latvijas Kareivis“ ir ilgesniais rašiniiais gražiai leidžiami žurnalai: estų „Sodur“ ir suomių „Suomen Sotilas“.

## „Latvijas Kareivis“ apie „Kari“

Latvių kariuomenės laikraštis „Latvijas Kareivis“ š. m. 110 nr. „Kario“ 15 m. sukaktuvių proga rašo: „Lietuvių kariuomenės laikraštis „Karys“ poryt, t. y. gegužės mėn. 22 d., minės 15 metų sukaktuves. Pradėjęs eiti Lietuvos nepriklausomybės karo metu „Karys“, skleidamas ir skelbdamas lietuvių karinę mintį, tapo ne tik įspūdingu karišku laikraščiu, bet taip pat ir bendrosios kultūros skleidėju tiek savo gimtinės kariuomenėje, tiek lietuvių tautoje. Per visą laiką „Karys“ plačiai buvo atvėręs savo skiltis taip pat Latvijai ir mūsų kariuomenės gyvenimui, tuo būdu padėdamas norimiems abšaliams santykiams užsimegsti per informaciją. Mes su džiaugsmu stebėjome „Kario“ sėkmingą darbą ir šių sukaktuvių dieną linkime ir ateityje gausių laimėjimų šventame savo gimtinės darbe“.

Be to, yra įdėtas „Kario“ redaktoriaus majoro Balčiūno atvaizdas.

## Kario jubiliejaus proga

gegužės 25 d. „Spindulio“ spaustuvės (kur nuolat spausdinamas Karys) darbininkams buvo suruoštos vaišės Vytauto parke. Viena linotipų darbininkė ponja B. ta proga per vakarienę improvizavo tokį eilėrašį:

Mums Puodžiūns ant sprando lipa  
Tarška, barška linotipai.  
Jie per naktį smarkiai varė,  
Kol surinko visą Kari.  
Daugel metų jau suėjo —  
Karys švenčia jubiliejų.  
Ant kalnelio, gražiam parke,  
Visos varnos garsiai karkia.  
Girdėt triukšmas, dainos skamba:  
Nieks neklauso — visi kalba.  
Visi švenčiam jubiliejų, —  
Džiaugsmas pats į dūšią liejas.



### MANEVRUODAMI ĖJOME ŠAUDYTI

Gruzdžių gyvulininkystės mokykloj, kaip ir kitose aukštesnėse mokyklose, yra dėstomas karinis parengimas ir atliekami įvairūs kariški pratimai.

Gegužės 17 d. šaudėm kovos šoviniams. Į šaudymo vietą, kuri buvo Gruzdžių valsč., Mažeikių kaimo aukštumose, ėjom manevruodami. Čia viena mokinių grupė atvaizdavo įsitvirtinusių priešą, o dalis mokinių atvaizdavo žvalgų patrulius, kurie turėjo susekti priešą įsitvirtinimo vietą ir sužinoti jo pajėgas. Uždavinį visos dalys, be mažų klaidų, atliko gerai.

Bė to, šiais metais (kovo 11 d.) mokykla sykiu su Gruzdžių šaulių būrio šauliams dalyvavo šaulių manevruose, kuriuose mokykla, turėdama didesnes pajėgas ir sumanesnių vadų, nes joje mokosi daug atsargos puskarininkių ir keletas ats. leitenantų, uždavinį atliko geriausiai.

J. V.

### UKMERGĖS MOKSLEIVIŲ MANEVRAI

Gegužės 20 d. atlikome manevrus, dalyvaujant karinio parengimo instruktoriams ir šių mokyklų moksleiviams: Ukmergės valdž. gimnazijos (nuo V iki VIII kl.), Ukmergės amatų ir širvintų vidur. mokyklos ketvirtoji klasė su miesto šauliais. Manevrų sekti buvo atvykę 1 pėst. pulko vadas plk. Reklaitis, komendantas plk. Itn. Stapulionis ir kit.

Iš ryto nuvykome į Pivonijos mišką, gavome po keletą manevrinių šovinių, susitvarkėm ir pradėjome sekti „priešą“. Sužinojome, kad „priešas“ rengiasi mus pulti, todėl mes pasiryžome jį atremti. Mūsų „priešas“ stengėsi, tai pro vieną, tai pro kitą sparną prasiveržti, bet mes jį sulaikydavome.

Po manevrų plk. Reklaitis pasakė kalbą ir pabrėžė, kad šiais metais jau esame daugiau išsilavinę negu pereiniais, bet mes turime ir toliau kariškai rengtis.

Gegužės 21 d. susirinkome į pulko aikštę, gavome po šautuvą ir kartu su kareiviais nuėjome į bažnyčią. Išklause pamaldų, nužygiavome prie Laisvės paminklo, kur buvo paradas.

Kovotojas

### MARIJAMPOLĖS MOKSLEIVIŲ MANEVRAI

V. 18 d. buvo seniai lauktieji moksleivių manevrai. Atvyko mūsų instruktoriai, keletas puskarininkių ir dalis ryšininkų su visais savo įrankiais. Pažymėtina, kad šiemet per moksleivių manevrus buvo pirmą kartą panaudoti ryšių šunės.

Uždavinys toks: priešas puola iš Vokietijos ir pasiekia Pilviškius, t. y. 20 km atstu nuo Marijampolės. Jo žvalgai net pasiekė Šunskus, t. y. 10 km atstu nuo Marijampolės. Mūsų kuopai reikia sulaikyti besiveržiantį priešą ir duoti progos užpakaly esančiam pulkui geriau pasirengti kautynėms.



Džiaugiasi gavę progos susipažinti su ginklais

Kavaliūno foto

Gavę šį uždavinį, jį išsiaiškinom, pasiskirstėm pareigomis, išsiuntėm apsaugos patrulius ir išvykom. Žygiavom taisydamiesi prie vietos ir prie aplinkybių. Žygyje visą laiką palaikėm akių ir ordonansų ryšį. Mums dar nepriėjus Šunskų miško, sprogo šalia kelio granata, kuri vaizdavo priešą lėktuvų bombardavimą. Miške mus dar du kartu atakavo „iš oro“.

Paėję mišku, sustojom į postovį, išstatėm postovio apsaugą, t. y. užtvartas, lauko sargybas ir t. t. Svarbesnių punktų lauko sargybos su užtvartomis, o šios su vyriausia užtvarta, buvo sujungta telefonais. Šioj srity daug pasidarbavo ir parodė labai daug sumanumo Marijonų gimn. VI klasė, tiesdama per mišką kabelį, už ką net susilaukė iš manevrų vadovybės viešo pagyrimo.

Taip susitvarkius ir pradėjus veiksmus, buvo duotas signalas baigti manevrus. Susirinkę ir truputį pailsėję, išgirdom trimitą rinktis paradiui, kurį priėmė 9 p. p. vadas.

Trečioltikas

### PAVASARIO BALIUS GUSARUOSE

Pulko likt. puskarininkių bendro mokslo 2-ros klasės kurso baigimo proga švietimo vadovas surengė pulko puskarininkiams balių, kuriame taip pat dalyvavo ir kviestųjų svečių. Vakara rengti buvo paskirta iš pačių puskarininkių komisija, kuriai dar padėjo ir visi kiti puskarininkiai.

Vakaras gražiai ir originaliai išpuoštoj salėj praėjo labai gyvai ir įspūdingai. Visi dalyvavusieji buvo sužavėti gražiai pravestais tautiškais žaidimais, originaliais šokiais („literatūrinis“, etiškėty, gėlių ir kiti šokiai) ir pavyzdinga tvarka. Koncertinę vakaro dalį patys gusarai atliko pertraukomis.

Gražiai surengtas vakaras parodė, kad puskarininkiai kursuose godžiai sėmėsi ne tik mokslo žinių, bet ir darosi kas kart uolesniais kultūros darbininkais.

Vyt.

### VALANDĖLĖ PAS KARIUS

Būdamas Vilkavišky, nuvykau į 4 artilerijos pulką aplankyti savo draugą, neseniai išvykusį į kariuomenę. Perėjęs Vilkaviškio miestą ir vos pastebėjęs pulko rajoną, gavau įspūdį, kad čia gyvena darbštūs ir drausmingi kariai. Visur sutvarkyti darželiai, prisodinta gėlių, padaryti gražūs takai ir aptvarkyti medeliai. Tas darbas atliktas darbščių ir energingų karių rankomis.

Sutikęs pulko rajone karį paklausiau, kur yra dežuruojančio karininko butas. Karys mandagiai man parodė. Nuvykęs pas dežur. karininką sužinojau, kokiomis taisyklėmis galima pasimatyti su kariais. Į nurodytą vietą nuvykus, dar reikėjo truputį palaukti, nes kariai dar buvo užsiėmimuose.

Taip man belaukiant, pradėjo ir daugiau kaimiečių rinktis, norinčių pasimatyti su kariais.

Kaip teko pastebėti, visi kariai su civiliais elgiasi mandagiai. Ko nors paklausus, karys atsistoja ir paaiškina, kur reikalinga kreiptis. Tai liudija, kad kariai moka gerbti civilius, reikiant jiems pataria ir kalbant laikosi mandagumo taisyklių. Štai pareina iš užsiėmimų komanda (kurioje yra ir mano laukiamasis draugas). Nustebau, kad dar nėra nė pora savačių, kaip tarnauja, o jau žengia, kaip seni kariai. Linksmi, kariškai nusiteikę ir kupini pasiryžimo nugalėti visas kliūtis.

Viršila karius išskirstė į ruošą, o man paprašius, mano draugą paleido pasikalbėti. Truputį pakalbėjęs, atsisveikindamas palinkėjau gero pasisekimo tarnyboje ir sąžiningai atlikti tėvynės uždėtą pareigą.

Ir vos valandėlę pabuvus, vėl teko palikti mylimus karius, su kuriais taip malonu būti.

Viktoras Vytenletis

### KARYS AUŠROS BERN. GIMNAZIJOJE

Kauno „Aušros“ bern. gimnazijoje „Karys“ labai mokinių mėgiamas. Ypač „Kario“ skaitymu pasižymėjo Vb kl. Klasė turi savo galvosūkių sprendėjų, kurie už galvosūkių sprendimus laimėjo klasei ir dovanų, aviacijos mėgėjų ir t. t.

„Kario“ skaitymą tvarko visų mokinių išrinktas klasės

seniūnas. Pirmiausia „Karys“ duodamas skaityti galvosūkių sprendėjams, o vėliau skaito jau kiti klasės mokiniai.

Perskaityti „Kariai“ dedami į stalčių, kad nepasimestų, o metų gale jie bus susiūti į gražų komplektą.

Z. Bartaška

### KELIONIŲ REIKALU

Daugelis mokinių vasaros metu atlieka keliones, iškylas, kad arčiau pažintų savo kraštą. Bet mažai mokinių žino kokiū būdu patogiau ir įdomiau keliauti. Keliauti galima įvairiai: traukiniais, laiveliais, dviračiais ir t. t.

Dažnai mokiniai keliauja traukiniais, bet daugelis iš jų nesusistatę plano praūžia nuskirtą kelia nieko neapžiūrėdami, be jokių nuotykių bei įspūdžių. Tokios kelionės yra tik velniui išmesti pinigai. Norint važiuoti traukiniu, reikia iš anksto nustatyti sustojimo vietas, kur galima būtų apžiūrėti kokias nors senovės liekanas bei pasigrožėti puikiais gamtos vaizdais ir tik iš pagrindų viską ištyrus, apžiūrėjus vykti toliau.

Antras būdas bus bene įdomiausias rengti keliones vandens keliais, upėmis. Tas būdas Lietuvoj yra plačiausiai praktikuojamas. Keliaujant upėmis patiriama daug daugiau nuotykių, daugiau gaunama įspūdžių. Be to, po grynu dangumi yra daug sveikiau keliauti negu vagone. Prieš keliaudami turime gerai susipažinti su visomis upėmis, kuriomis turėsime keliauti. Reikia gerai susipažinti su jų srovėmis bei tekėmis, numatyti visas tas kliūtis, kurios gali kelionėje pasitaikyti. Tam tikslui yra net išleista prof. Kolupailos knyga „Lietuvos vandens keliai“. Joje nurodomos visos tos kliūtys, kurios sutinkamos pakeliui, sustojimo vietos ir kitos žinios, reikalingos žinoti keliautojams. Tas keliavimo būdas ypač labai geras jūrų skautams, kurie jau yra gerai susipažinę su laivelio valdymu ir tomis kliūtėmis, kurios gali kelionėje ištikti. Vandens keliais keliauti geriau su keliais savo draugais, o skautams visomis skiltimis, tada keliauti daug jaukiau ir linksniau.

Dar keliauti galima ir dviračiais, bet tas būdas visai mažai vartojamas, nes keliaujant dviračiu sutinkama daugiau kliūčių, be to, dviratis tinka tik trumpoms kelionėms.

Aplamai, keliaujant reikia turėti foto aparatą ir būtinai rašyti dienoraštį. Maistu ir kitais daiktais patartina savęs per daug neapkrauti, nes tai tik pasunkina kelionę.

Z. Bartaška

### VILKAVIŠKIS. SKAUTŲ TUNTO DEŠIMTMETIS

Sekminių pirmąją dieną Vilkaviškio sk. tuntas šventė savo dešimtmetį.

Tuntui vadovauja energingas ir skautiškajam darbui atsidavęs plk. Matulionis. Nežiūrint į blogą orą ir tolimą kelią, važiuodami net po 30—40 km arkliais, susirinko apie 500 skautų-čių. Iš Kauno į šventę atvyko vyr. skautininkas plk. Šarauskas, šviet. ministerijos viceministeris Daniliauskas, prof. Kolupaila ir daugiau skautininkų.

Šventė prasidėjo pamaldomis art. pulko aikštėje. Toliau sekė kolektyvūs visų skautų pratimai ir atskirų draugovių pasirodymai, į kuriuos atsilankė Vilkaviškio vyskupas ir priėmė paradą. Šventė baigta vakare dideliu laužu. Kaip pasirodymai, taip pat ir laužas sutraukė daug žmonių. Visi pratimai praėjo nepaprastu darnumu ir ritmingumu. Matyt, kad vienetų vadai, kuriais daugiausia yra mokytojai, darbo negailėjo.

Sekminių antrąją dieną aukštieji Kauno svečiai, išskyrus viceminist. Daniliauską, nuvyko ir į Alytų, kur skautų tuntas taip pat šventė. Čia aplankyta pirmoji šiais metais sk. stovykla. Čia teko pamatyti ir pirmieji Liet. sk. raiteliai bei jų jau suspėtos išmokti „gudrybės“ su žirgais. Ta proga aplankyta ir ulonų pulko vadovybė, kuriai skautų idėjos ir tikslai nesvetimi.

Vilkiukas

### DAINUOJA TIK KARIŠKAS DAINAS

Širvintai (Ukmergės apskr.). Širvintų apylinkių kaimuose dainuojamos tik kariškos dainos. Verguvės laikų verkšlenimai ir dėjonės apie kariuomenės tarnybą jau pranyko. Dabar jaunimo sielą linksmina tik tokios dainos, kaip: „Šeriau žirgelį“, „Juodbėriai, galvas aukštyn“, „Į kovą“ ir t. t. Kariškų dainų pamėgimą liaudyje skleidžia aukštesnių mokyklų jaunimas, kuris vasarą čia vasaroja, ir kasmet atvyksta atsarginiai kariai. Pažymėtina, kad daug kas iš atvykstančių atsarginių atsiveža ir savo ranka surašytus giesmynėlius, kuriuose figūruoja kariškos dainos, dainuojamos kariuomenėje.

Šiomet poligonu senesni atsarginiai labai susirūpinę ir teiraujasi pas pr. mokyklų mokytojus ir kt., kas šiemet vyks



Šiaulių gimnazijos mokiniai šaudo

į poligoną. Sužinoję, kad šiemet vyks tik pestininkai ir visų dalių kulkosvaidininkai, raitininkai labai nuliūdo, kad jie šiemet dar negalės pasirodyti.

J. Bijūnas

### PRANCŪZŲ JAUNIMO KARIŠKAS PARENGIMAS

Maršalas Petain vienoje savo kalboje yra pabrėžęs, kad jaunimas turi būti auklėjamas su ginklu rankoje — „Aukštyn širdis, prancūzų jaunime!“ — sako maršalas Petain, „nelaukite 20 metų sueinant, bet renkitės iš pat jaunystės tam, ko tėvynė iš jūsų reikalauja“.

Įsidėmėtinas krašto apsaugos ministerio pareiškimas, kad jis turįs vilties, jog iš biudžeto šiais metais bus skirtos kai kurios sumos atsargos karininkų mokymui kariuomenės dalyse, kad jie galėtų papildyti jau turimas žinias, nes karo metu jos busiančios labai reikalingos. Be to, per kitus manevrus numatoma visa Prancūzija parengti pilnam karo stoviu.

Anglų jaunimo kariškas parengimas Londono karo įstaiga (War office) deda visas pastangas pritraukti plačias jaunimo mases į kariškus pratimus ir t. t., kad tuo galėtų užpildyti jaučiamą kareivių trūkumą, ypač kolonijose. Londone plačiai skleidžiami įvairūs plakatai bei atsišaukimai, kuriuose keliama mintis apie priverstiną jaunimo ėmimą į kariuomenę, tačiau konservatyviškas anglų jaunimas skeptiškai į visa tai žiūri. Ir varoma propaganda mažai tepadeda, kad net vienas gana aukštas šios įstaigos valdininkas, šiomis dienomis kalbėdamas parlamente, viešai apie tai išsireiškė.

Susidariusiam kareivių trūkumui kolonijų kariuomenėse, o ypač jūrų laivyne, užpildyti, numatoma imti net tokie, kuriems jau kareiviavimo metai yra perėję. Asmenims, kurie suras tinkamą kandidatą, bus išmoka premija nuo 4 iki 5 šilingų iš ypatingo valstybės fondo, Mokesčio dydis priklausys nuo to, į kokią paimtasis asmuo ginklo rūšį bus skirtas. Laukiama kokių vaisių šis savotiškas verbavimo metodas duosias.

Svarbiausios priežastys tokio anglų jaunimo atšalimo kariškiems mokslams aiškinamos tuo, kad anglas iš prigimties stengiasi sukurti individualinį — nepriklausomą gyvenimą, kad monotoniška haki spalvos uniforma mažai viliojanti jaunuomenę ir be to, kad anglų kariuomenėje drausmė esanti daug didesnė negu kitose kariuomenėse. Jeigu anglas nelabai tenori tarnauti savoje kariuomenėje, tai tuo labiau svetimos.

### KARIUOMENĖ IR MOKYKLOS

Estų žurnale „Sodur“ apibūrinami krašto apsaugos reikalai. Be aklųjų taikos šalininkų (pacifistų) ir priešvalstybinių elementų, Estijoje niekas šio reikalo nepaneigia. Krašto apsaugos prievolė turi būti visiems būtina. Kas vengia šios prievolės, tas negali būti politinio ar kultūrinio gyvenimo vadovu. Iš mokyklų turi būti pašalinti naivūs ir sentimentalūs pasikalbėjimai ir pasakos apie amžinąją taiką ir karo baisumus. Vietoje šių pasakų, mokyklose turi būti daugiau pasakojama apie tėvynės meilę ir narsumą pasiryžusių ginti žmonių, t. y. karių. Tauta turi mylėti kariuomenę. Tarnyba kariuomenėje turi būti kiekvieno piliečio garbės dalykas.

# KARIUOMENĖS GYVENIMAS



## STEIGS ATSKIRA SPORTO KLUBA

Neseniai surinkta iš senų žaidėjų ir papildyta keliais jaunais kareiviais futbolininkais, 5 p. pulko futbolo komanda jau šiais metais turėjo 5 rungtynes. Gegužės 10 d. kėstutininkai turėjo rimtą priešą 2 artilerijos pulką, kurio sudėty yra net keturi žaidėjai iš aukštosios ligos, bet mūsiškių darnus žaidimas ir didesnis pasiryžimas padėjo rungtynes laimėti 2:0 kėstutininkų naudai.

V. 18 d. buvo antros revanšinio pobūdžio rungtynės su P. L. P. Karo Mokykla. Pulkas, pirmą kartą pralaimėjęs 7:2, šį kartą truputį pasistengė ir baigė rungtynes 5:1 savo naudai. Karo Mokyklos komanda daro išpūdį gražaus susižaidimo, turi visai gerų žaidėjų, kuriems Kauno įgulos dalys pasipriešinti menkai ką tegali. Tokios draugiškos rungtynės duoda progos išsiaiškinti komandų sudėties pajėgumą ir trūkumus. Be to, į šias rungtynes atsilanko nemaža ir kareivių, kuriems sportas yra geras pavyzdys fiziškam auklėjime.

Rengdamiesi išvykti į poligoną, atliekame visus reikalingus šaudymo pratimus, kad tinkamai būtume pasirengę ten veikti. Dienos programos mokyme kartojame daugiau individualų pasirengimą atskiro šaulio, smulkesnių dalinių įvairius veiksmus ir kadrinių mokėjimą tinkamai instruktuoti. Tuo būdu poligone bus atsiekta daug našesni vaisiai ir darbo produktyvumas, kada įvairiose smulkmenose neteks nutraukti lauko pratimai ir duoti įvairūs paliepimai dėl vieno ar antro kadrinio netinkamų veiksmų.

Grįžęs senasis pulko vadas plk. Vidugiris iškėlė kai kurių karininkų pasiūlytą mintį įsteigti kėstutininkų atskirą sporto klubą — skyrių, kuris veiks kaip kariuomenės sporto draugijos narys ir kad turėtų teisę dalyvauti įvairiose lengvosios atletikos sąjungos rengiamose rungtynėse. Šis projektas visų palankiai sutiktas ir dabar atitinkami asmenys šiuo reikalu rūpinasi. Tai bus naujas žingsnis mūsų dalinių gyvenime, kad kariai, vietoj dalyvauti įvairiuose klubuose bei organizacijose, turės tinkamai atestuoti savo dalies garbę sporto srity.

### Kerutis

## 1 P. PULKAS LAIMĖJO BĖGIMĄ PER UKMERGĖS MIESTA

Gegužės mėn. 21 d. Ukmergėje buvo tradicinis estafetinis bėgimas Ukmergės miestu. Bėgimo kelio ilgis turėjo 4600 m ir buvo padalintas į įvairaus ilgio distancijas nuo 800 m iki 100. Šiame bėgime rungėsi dėl pereinamosios Ukmergės miesto burmistro dovanos šios komandos: 1 pėst. D. L. K. Gedimino komanda, Ukmergės šauliai ir Ukmergės J. S. O. Bėgimą trečią kartą iš eilės laimėjo gediminininkai, nubėgę šią distanciją per 12 min. 10 sek. Antrą vietą gavo J. S. O. bėgikai. Jų laikas 13 min. 47 sek. Trečia vieta teko „šauliui“. Jo laikas 14 min. 18,2 sek. Tuo būdu pereinamoji miesto dovana liko pulko nuosavybe.

### Pov. Varna

## LIKTINIAMS DALYVAVIMAS BŪTINAS

Švietimo vadovo iniciatyva pionierių b-ne pradėta energingai rengtis sportui.

Sudaromos komandos norinčių dalyvauti įvairiose sporto šakose: futbole, krepšiasvaidyje, kumščiasvaidyje, leng-

## MIRĖ

1. Š. m. gegužės 10 d. Alytaus apskrities ligoninėje skilvio liga mirė 2 ulonų L. K. Birutės pulko jaun. kareivis Michailas Kliukevičius, kilęs iš Telšių apskr. ir val., Pasvaigės kaimo. Velionis palaidotas Alytaus vokiečių karių kapinėse.

2. Š. m. gegužės 14 d. dr. J. Basanavičiaus vardo karo ligoninėje meningitu mirė 5 pėst. d. L. k. Kėstučio pulko jaun. kareivis Stasys Kiseliauskas, kilęs iš Vilkaviškio apskr., Vištyčio val., Janaukos kaimo. Velionis palaidotas tėviškėje.

vojoj atletikoj, vandens sporte ir t. t. Daugiausia kareiviai domisi vandens sportu, kuriam vadovauja jaun. leit. Metelcinas.

Sekminių antrąją dieną buvo vandens sporto atidarymas, kuriame vadovas gražiai paminėjo šio sporto reikšmę senovėje ir dabar. Po to, buvo nedidelė ekskursija baidarėmis Nemunu, kuri suteikė daug malonaus išpūdžio ir energijos dar stropiau dirbti ir lavintis šioje sporto šakoje.

Pažymėtina, kad liktiniam dalyvavimas sporte yra būtinas, kas, be abejo, duos daug naudos.

### Jaun. pusk. Ign. Budrevičius

## GEGUŽINĖS SU PAČIŲ KAREIVIŲ KŪRYBA

Gegužės mėn. 21 d. 9 p. pulko mok. kuopa gražioje Šešupės lankoje surengė kareivių pasilinksminimą — gegužinę.

Į gegužinę susirinko beveik visi pulko kareiviai su savo svečiais ir be to, daug vietinės įgulos karininkų. Gegužinės programa susidėjo iš pačių kareivių parengtų: eilėraščių, monologų, dainų, sporto, stygų orkestro, šokių, tautiškų žaidimų ir t. t. Programa labai gražiai atlikta, kuri dalyviams labai patiko. Eilėraščiai, monologai buvo linksmi iš kareivių gyvenimo.

Gegužinės tikslas — duoti progos kareiviams pareikšti savo meniškų gabumus.

Tokios gegužinės vytenininkų bus rengiamos iš eilės kuopomis. Kuopos turės progų lenktyniuoti kareivių meniškų gabumų srity.

### Dalyvis

## JAUNIEJI KAREIVIAI LAUKIA MOKOMOSIOS

Nors dar nedaug laiko, kai į 9 p. pulką atvyko jauni kareiviai, bet pažanga jau didelė. Kas vakaras iš jų ilgų vorų skrenda skambūs sutartinių dainų aidai. Palyginti per trumpą laiką spėjo susigyventi ir su kariška tvarka.

Pastebimas didelis domėjimasis mokomąja kuopa. Dauguma nekantriai laukia, kada jie galės į ją patekti. Iš visko galima spręsti, kad atvykę gerai supranta pašaukimo tikslą ir stengiasi būti sumaniais tėvynės gynėjais.

Gegužės 20 d. palydėjom į amžino poilsio vietą vytenininką eil. Grinčių. A. a. Grinčius, išvykęs į poligoną, rado tragingą mirtį Nerio bangose. Į kapus lydėjo tūkstantinė minia marijampoliečių. Iš to galima suprasti kaip susigyvenę marijampoliečiai su pulku. Tokių laidotuvių kiti nebuvo matę.

### J. p. Gudukas

## APLANKĖME BALTIJOS PAJŪRĮ

6 pėst. P. K. Margio pulko 1 kuopos kariai gegužės mėn. 20, t. y. Sekminių pirmąją dieną, išvydome tai, ko ligi šiol veik visi nebuvome matę, tik girdėję ar knygoje skaitę. Mūsų kuopos viršila nuvedė mus į pajūrį, kur apžiūrėjome jūrą, pamatėme keletą garlaivių, didelius akmenų molus, švyturius ir daug, daug kitų nematytų ir negirdėtų dalykų. Pasigėrėjome gražia Mažosios Lietuvos gamta, žvejų būstinėmis, gražiais, žavinčiais pušynėliais. Viršila mums viską aprodė, paaiškino.

### Jaun. kar. Myk. Zablockis

## RYŠININKAI SUSIPAŽISTA SU ĮMONĖMIS

Ryšių b-nas. Gegužės mėn. 18 d. b-no liktiniai, švietimo vadovo vadovaujami, aplankė Petrašiūnų elektros staciją ir popieriaus fabriką. Be to, šį pavasarį aplankyta Kauno radio stotis, pašto telegrafo-telefono stotis ir miesto elektros stotis. Liktiniai tokiomis ekskursijomis labai patenkinti ir tikisi, kad ateity teks susipažinti ir su kitų Kauno fabriku įrengimu bei veikimu.

Gegužės mėn. 22 ir 23 d. d. Jesios šaudykloje praeitų metų rudens šaukimo kareiviai atliko II klasės C grupės trečią rengiamąjį pratimą. Nors šio pratimo sąlygos nelengvos, bet rezultatai pasiekti neblogi.

Jauni kareiviai sparčiai progresuoja. Veik visi jau įgavo karišką išvaizdą ir susipažino su bendrais statutų dėsniais. Atliekamu laiku daugumas domisi periodine spauda — ypač „Karys“ gaudyte gaudomas.

### Vyt. R-čius

**JAUNIEJI KAREIVIAI DŽIAUGIASI**

6 pėst. P. K. Margio pulko visi jaunieji kareiviai džiaugiasi kariuomenės gyvenimu. Gailisi, kad išvažiuodami iš namų taip blogai manė apie karišką gyvenimą ir nenorom vyko į dalį. Todėl susitarę veik visi pasiuntė savo motinoms sveikinimo laiškus, pasidžiaugdami karišku gyvenimu ir norėdami įskiepyti savo namiškiams tikrą numonę apie karių gyvenimą.

J. k. Myk. Zablockis

**KARIUOMENĖS AUKOS DARIAUS IR GIRĖNO PAMINKLUI STATYTI**

Pirmasis transatlantinis Amerikos lietuvių a. a. kpt. S. Dariaus ir lakūno S. Girėno žygis ir jo tragiškas Vokietijoje galas giliai sujūdino visą Lietuvą. Lietuvoje pasiryžta žuvusiems karžygiams pastatyti atitinkamą jų didingam žygiui paminklą. Jų paminklui statyti gausiai plaukė aukos ne tik iš visos Lietuvos, bet taip pat aukojo ir užsieniuose gyvenę lietuviai. Prie paminklo statymo gausiomis aukomis yra prisidėjusi ir mūsų kariuomenė. Štai visa eilė mūsų kariuomenės dalių, įstaigų, karių, karių šeimų ir civilinių tarnautojų aukojusių žuvusiems karžygiams statyti paminklui. (Čia taip pat skelbiami aukojusieji ir Dariaus ir Girėno fondan).

Lietuvos karininkų ramovė — 1000 lt.; Karo ligoninės gailėstingosios seserys ir tarnautojai — 374 lt.; pionierių bataliono karininkai — 1200 lt.; geležinkelių kuopos puskarininkiai ir civiliai tarnautojai — 173, 14 lt.; karo aviacijos karininkai, liktiniai puskarininkiai, civiliai tarnautojai ir kareiviai — 3.955 lt.; šarvuotųjų rinktinės karininkai — 640 lt.; šarvuotųjų rinktinės kariai ir civiliniai tarnautojai — 180 lt.; ryšių bataliono karininkai — 1300 lt.; kar. intendantūros darbininkai ir amatininkai — 390 lt.; 5 pėst. D. L. K. Kęstučio pulko karininkai — 397,46 lt.; atskiros artilerijos grupės karininkai — 112 lt.; II pėst. divizijos štabo karininkai — 360 lt.; vyriausio štabo karininkai — 766,75 lt.; gen. štabo kursų klausytojai — 230 lt.; kar. intendantūros adm. dalis — 150 lt.; 7 pėst. Ž. K. Butegidžio pulko karininkai — 200 lt.; mjr. Ambraziejus — 100 lt.; Lituanikos liekanų Karo muziejuje lankytojai — 7018,65 lt.; Lietuvos šaulių sąjungos štabas — 403,49 lt.; per mjr. Šakmaną — 255 lt.; savanorių kūrėjų s-gos centro valdyba — 300 lt.; savanorių kūrėjų s-gos kareivio Pr. Eimučio Kauno skyrius — 150 lt.; savanorių kūrėjų s-gos Dariaus ir Girėno Kretingos skyrius — 100 lt.; Klaipėdos įgulos karininkų šeimų moterų raitelis — 200 lt.; 9 pėst. pulko puskarininkiai ir civiliniai tarnautojai — 100 lt.; III pėst. divizijos štabo liktiniai puskarininkiai ir civiliai tarnautojai — 70 lt.; kar. intend. centr. maisto sandėlio karininkai ir civiliai tarnautojai — 90 lt.; 9 pėst. pulko karininkai — 426,10 lt.; 2 ulonų pulko liktiniai puskarininkiai — 102 lt.; karininkų šeimų draugijos aviacijos skyrius — 200 lt.; 8 pėst. pulko karininkai — 293,55 lt.; Pirmojo Lietuvos Prezidento Karo Mokyklos karininkai — 400 lt.; 4 pėst. L. K. Mindaugo p. puskarininkiai ir civiliai tarnautojai — 124,58 lt.; Pirmojo Lietuvos Prezidento Karo Mokyklos kariūnai — 259,65 lt.; Lietuvos karininkų šeimų moterų draugija — 1000 lt.

Jo Leo

**1 gusarų D. L. E. K. Jonušo Radvilos pulkas.** *Moksliskas magijos vakaras.* Gegužės 26 d. gusarų salėje įvyko magijos vakaras. Vakaras skyrėsi nuo panašių vakarų tuo, kad čia buvo paaiškinta, kaip viskas daroma.

Dar prieš pat vakarą švietimo karininkas trumpai apibrėžė apie magiją per visus istorijos laikotarpius, kaip kada į ją žiūrėta ir kaip dabar žiūrima. Jokios antgamtinės jėgos nėra, bet yra žmogaus veiksmo miklumas (ypač rankų) ir daug kas paremta fizikos (gamtos reiškinių), matematikos (skaičių mokslo) dėsniais.

Per vakarą buvo parodyta apie 20 su viršum įvairių „numerų“, kurie beveik visi buvo paremti rankų miklumu ir žiūrovų nepastabumu. Išaiškinus kartais tiesiog keista atrodydavo, kodėl tokių paprastų dalykų nepastebi.

Be to, išsiaiškinta, kad tokie magikai, fokusininkai yra susibūrę į draugijas, ypač Amerikoje, Vokietijoje, kur savo profesiją plėtoja, vienas iš jų — magikas Minginas, kaip tik tokios draugijos narys. Antras — magikas Tiškevičius gana daug dirbo Rusijoje. Be to, papasakojo, kad anksčiau tokių fokusų buvo lengviau daryti, nes žmonės ne ieškojo priežasčių, o paprastai tikėdavo antgamtinėm jėgom.

Iš vakaro „numerų“ gražiausias, rodos, buvo netikėtas balandžio pasirodymas iš popierinių kaspynų raizginio...

Į vakarą gana daug atvyko ir kaimynų — karo policijos, šarvuotos auto kuopos.

Kpt. Žl.

**GAUSUS SAVANORIŲ KŪRĖJŲ SUVAŽIAVIMAS**

Gegužės 13 d. Kaišiadorims buvo tas pat, kas Kaunui 1919 m. gegužės mėn. 11 d., kada Rotušės aikštėj buvo pirmas Lietuvos kariuomenės paradas.

Šią dieną Kaišiadoriams priminė gausus Trakų apskrities savanorių kūrėjų suvažiavimas.

Pradedant posėdį, už Valstybės Prezidentą sušuktas garsus valio, orkestrui grojant ir dalyviams giedant sugiedotas Tautos himnas, pagerbti žuvusieji už nepriklausomybę kariai ir transatlantiniai arai — Darius ir Girėnas.

Apie skyriaus veikimą pranešė ats. gen. Liatukas, skyr. pirmininkas. Iš pranešimo buvo matyti, kad skyrius veikia gerai, narių yra apie 200, pajamų turėta per 1000 litų ir t. t.

Į naują skyriaus valdybą išrinkti: Dr. Jakulis, ats. leit. Valaitis, nuov. v-kas Tamaravičius, Ambrozevičius ir Saikevičius. Į revizijos komisiją: Skorobogatas, Jovaiša ir Čiplies. Garbės teismas paliktas tas pat, būtent: ats. plk. Šaudzis, ats. kpt. gyd. Mongirdas ir Balčiūnas.

Pageidauta, kad vyriausybė šalintų iš tarnybos visus, kas tik yra nelojalus Lietuvai, nes tokių esą Lietuvoje gana aukštas vietas užėmusių.

J. Marma

**ALYTAUS SAVANORIŲ KŪRĖJŲ SUVAŽIAVIMAS**

Gegužės mėn. 13 d. Alytuje buvo visuotinis L. K. K. Savanorių S-gos karininko Antano Juozapavičiaus Alytaus skyriaus metinis narių suvažiavimas. Visi savanoriai dalyvavo pamaldose. Po pamaldų pagerbė savo Šefą a. a. kar. A. Juozapavičių ir žuvusius dėl Lietuvos Nepriklausomybės.

13 val. buvo atidarytas suvažiavimas.

Suvažiavimą žodžiu sveikino: apskr. komendantas plk. Basiulis, kuris savo nuosirdžiam sveikinime pažymėjo, kad savanoriai priešus nugalėjo ne tankais, bet savo tvirtu pasiryžimu. Apskr. viršininkas p. Jurgelis savo ilgame sveikinime savanoriams išreiškė didelę pagarbą. Taip pat pabrėžė, kad buvo laikai, kai žemė buvo dalinama ne savanoriams, bet komisarams ir kitiems Lietuvos išdavikams. Tik 1926 m. gruodžio m. 17 perversmo dėka, mūsų tauta pasuko kita kryptimi — savanorių link. Toliau miesto burmistras p. Žilinskas savanorių suvažiavimą sveikino Liet. Tautininkų Alytaus apylinkės vardu. Dar buvo sveikinimų žodžiu ir raštu. Be to, gimnazijos mokytojas p. Šalkauskas savanoriams laikė paskaitą „Kova už Liet. Nepriklausomybę“.

Į naują valdybą išrinkti: kpt. Navikevičius, Našliūnas, Ardzijauskas, Glušauskas ir Jakučionis. Į revizijos komisiją: Šalkauskas, Žička ir Pirkionis. Į garbės teismą: plk. Basiulis, plk. Puodžiūnas ir mjr. Rėklaitis.

J. A.

**Teismo kronika**

— Balandžio 27 d. sprendimu pripažinti kalti: 1. 2 artilerijos pulko kareivis Juozas Vaitkus, kad jis 1930 m. pradžioje, norėdamas išvengti tarnybos kariuomenėje, savavališkai iš dalies pasišalino ir, vartodamas svetimus Justino Tiškaus ir Silvestro Gailiaus vidaus pasus, slapstėsi ligi 1933 m. pradžios, kada latvių policijos buvo suimtas ir perduotas lietuvių policijai. Per tą pabėgimą jis išsinešė ir praleido jam išduotus vartoti valstybinius daiktus, viso 397 lt. 90 ct. vertės ir šovinyną 10 litų vertės; 2. Justinas Tiškus, kad jis, gerai žinodamas, jog Juozas Vaitkus yra pabėgęs iš kariuomenės, norėdamas jam padėti slapstytis, įdavė jam savo vidaus pasą, kurį j. kareivis Vaitkus slapstydamsis vartojo kaip savo, ir 3. Silvestras Gailius, kad jis, žinodamas, jog j. kareivis Juozas Vaitkus yra Lietuvos kariuomenės bėglys, ir norėdamas jam padėti slapstytis, įdavė savo vidaus pasą, kurį Juozas Vaitkus, vartodamas kaip savąjį, slapstėsi ligi 1933 m. sausio 16 d. Tuo būdu į teismą buvo patraukti j. kareivis Juozas Vaitkus ir jo bičiuliai. Teismas nubaudė Juozą Vaitkų 4 metais s. d. kalėjimo, atėmė teises ir kario vardą, o Justiną Tiškų ir Silvestrą Gailių po 4 mėnesius paprastojo kalėjimo.

— Š. m. sausio 17 d., tikrinant Pirmojo Lietuvos Prezidento Karo Mokyklos ginklų sandėlį, rasta jame kai kurių trūkumų. Pradėjus ieškoti kaltininkų, buvo surastas šio nusikaltimo siūlo galas pas eil. Stankevičių. Tos mokyklos eil. Stankevičius Leonas, dirbdamas ginklų sandėlyje, kartą pasilikęs vienas ir nutaręs „apsiginkluoti“. Pirmiausia jis paėmęs durtuvą ir revolverį. Durtuvą jis nusiuntęs į namus, o revolverį pardavęs eil. Žilevičiui už 5 litus. Kiek vėliau jis iš to pat sandėlio paėmęs kiek šovinių ir dar vieną revolverį. Šiuos daiktus jis per šventes pargabenęs į namus. Pagaliau paskutinį kartą jis nukniaukęs kompasą, šovinių ir 2 revol-

verius, tačiau šių paskutiniųjų daiktų nespėjęs išleisti, nes buvęs įtartas ir sulaikytas. Balandžio 19 d. sprendimu eil. Leonas Stankevičius nubaustas 4 metais sunkiųjų darbų kalėjimo, atimtos teisės, kario vardas ir išmestas iš kariuomenės.

— 1919 m. liepos 19 d. buv. Kauno bataliono kareivis Plionicas Juozas iš savo dalies savavališkai pasišalino ir išbuvo pasišalinęs ligi 1934 metų kovo 10 d., kada jis, kaip bėglys, policijos buvo sulaikytas. Teismas balandžio 30 d. paskyrė jam 4 metus s. d. kalėjimo, atėmė teises ir kario vardą.



### LFLS — WANDERERS 7:0 (2:0)

Gegužės mėn. 19 d. Rygos futbolo meisteris Wanderers žaidė draugiškas futbolo rungtynes su mūsų LFLS. Tai buvo pirmas šiais metais užsienio svečias, todėl rungtynių pasiūlėti susirinko nemaža žiūrovų, tačiau juos svečiai apvylė, nes pasirodė visiškai silpni. Nežiūrint į tai, kad jos komandoje žaidė keli Latvijos valstybinės komandos žaidėjai, ji neįstengė atsilaikyti prieš gerai sudarytą LFLS komandą.

Pirmam puslaiky ir antram visą laiką svečiai buvo spaudžiami ir gavo net septynis golus. Latviai, galima sakyti, garbės golui įmušti progų neturėjo. Rungtynių įdomumą mažino slydi aikštė ir kiek neryžtingas sprendimuose teisėjas.

### WANDERERS — BAR-KOCHBA 2:2 (2:1)

Antras rungtynes (V. 20) latviai turėjo su žydų A kl. komanda Bar-Kochba. Ir šį kartą latviai pasirodė silpni ir neįstengė nugalėti mūsų A kl. komandos ir rungtynes baigė lygiomis ir tai laimės dėka, nes galėjo ir pralaimėti.

Taigi, pirmas užsienio svečias įspūdi paliko menką.

### LGSF — KARO MOKYKLA 3:2 (1:1)

Gegužės mėn. 21 d. LGSF futbolo komanda turėjo antras rungtynes (pirmas, kaip prisimenam, pralaimėjo 0:3) su P. L. P. Karo Mokykla. Pirmas puslaikis, beveik prie lygaus žaidimo, baigėsi lygiomis — 1:1. Antram puslaiky kiek žymesnė LGSF persvara ir ji rungtynes baigė 3:2 savo naudai.

Po šių rungtynių tenka pasakyti, kad mokyklos komanda yra stiprokas futbolo vienetas ir jai prieš universiteto komandą dėl J. E. Respublikos Prezidento taurės laimėti yra daug vilčių. Tik reikėtų puolėjams daugiau ryžtumo prieš vartus, vadinas daugiau „šūvių“ į vartus. Gynimas yra gana stiprus ir susižaidęs.

### DVIRAČIU APLINK KAUNĄ

Sekminių pirmą dieną buvo surengtos pirmą kartą dviratininkų lenktynės aplink Kauną, kuriose dalyvavo geriausi mūsų dviratininkai. Distancija apie 30 km. Pirmuoju atvažiavo Severinas per 1 v. 20 m. 20 s., antruoju Muchinas (abu LFLS klubo) per 1 v. 21 m. 28 sek., trečiuoju Rimdeika („Grandis“) ir t. t.

### ŠAULIŲ SPORTININKŲ KURSŲ — STOVYKLA

Šaulių S-gos štabas nuo birželio m. 26 d. ligi liepos m. 20 d. rengia rinktinių sporto instruktoriams, sporto klubų ir sekcijų vadovams 20 dienų sporto kursus — stovyklą. Kursų tikslas parengti šaulių sporto vienetais instruktorius ir vadovus, supažindinti su šaulių fizinio kūno lavinimo organizavimo darbu ir įvairiomis sporto šakomis. Kursai — stovykla organizuojama Kleboniškių miške, prie Nerio, netoli Kauno. Stovykloje numatyta 6—7 darbo valandos. Darbas numatytas taip sutvarkyti, kad šauliai turėtų laiko poilsiui, ekskursijoms, žaidimams ir t. t. Pageidaujama, kad šauliai, vykstantieji į kursus, turėtų šaulio uniformą ir būtų sveiki vyrai. Be to, kad iš kiekvieno didesnio miestelio ar šaulių sporto vieneto būtina atvyktų į kursus — stovyklą.

Programoj numatyta: lengv. atletika, plaukiojimas, individualinė mankšta, krepšiasvydis, futbolas, mažo kalibro šaudymas, pirmoji pagelba, dviračių sportas, žiemos sportas, sklandymas, sunk. atletika, turizmas, jojimas, krašto pažinimas, š. S-gos ideologija, šaulių sporto dienų organizavimas, techniškai sporto vienėtu vadovavimas ir t. t.

Į šiuos kursus — stovyklą jau įsirašė per 100 šaulių, kurių tarpe yra daug įvairių laipsnių atsargos karių, mokytojų ir kitokių. Jeigu kursai gerai pavyktų, o reikia tikėtis pavyks, tai šaulių sporto plėtotė žymiai sustiprės.

### DISKVALIFIKUOTA BAR-KOCHBA

Sėkmingai žaidžiusi A kl. žydų futbolo komanda Bar-Kochba kamuolio žaidimų sąjungos nutarimu už aiškiai nurodytą profesionalizmą diskvalifikuota (atimta teisė dalyvauti bent kokiose rungtynėse) visam sezonui, o jos futbolininkui už tą patį nusizengimą uždrausta žaisti net 3 metai.

### RINKTINĖ I — RINKTINĖ II 0:2 (0:1)

Gegužės mėn. 27 d. kariuomenės stadione buvo kontroliuota futbolo rungtynės tarp rinktinės I ir rinktinės II. Pirmoji komanda buvo sustatyta iš geriausių žaidėjų, kurie birželio 10 d. turės žaisti prieš latvių rinktinę, bet šį kartą ji nesugebėjo nugalėti „silpnėsne“ II-ją rinktinę. Paskutinioji žaidė labai energingai, kas davė jai gražų laimėjimą prieš iš geresnių žaidėjų sudarytą komandą.

Geresniam susižaidimui rinktinė I dar turės vienas rungtynes.

### GRANDIS MINĖJO SPORTINĖS VEIKLOS SUKAKTUVES

Pereitais metais įsikūrusi „Grandis“ pajėgė suspiesti į savo tarpą nemažą jaunų pajėgų ir rimtų sporto darbininkų, kurie po vienerių intensyvaus darbo metų gegužės 26 ir 27 d. d. kariuomenės stadione minėjo savo sukaktį. Šaltas ir lietingas oras neatbaidė sportininkų nuo įvairiose šakose varžybų ir programa, nors sutrumpinta, bet buvo įvykdyta visai patenkinamai ir tvarkingai.

Paskirose varžybose pasiekta gerų rezultatų, ypač sprinterių 60 m ir 100 m duomenimis ir rutulio abiem rankom stūmimu užfiksuota naujas Lietuvos rekordas.

Bėgimai: 60 m senjorams. 1. Jodelė — 7,1 sek. (pakartotojo Lietuvos rek.), 2. Budrevičius — 7,2 sek., 3. Gontis.

100 m: 1. Jodelė — 11,5 sek., 2. Budrevičius — 11,6 sek.,

400 m: 1. Blinka — 57 sek., 2. Jakūbėnas — 62 sek., 3. Krasnadomskis.

1500 m: 1. Petraitis — 4 min. 32 sek., 2. Mulejus — 4 min. 51 sek., 3. Čepas — 4 min. 53 sek.

1000 m junjor.: 1. Vaitiekus — 3 min. 7,4 sek., 2. Meiliūnas — 3 min. 10 sek., 3. Puodžius.

800 m moterims: 1. Širvydaitė V. — 3 min. 33 sek., 2. Pakarklytė — 3 min. 39 sek., 3. Kodobaitė.

200 m. senjorams: 1. Jodelė — 25 sek., 2. Budrevičius — 25,1 sek., 3. Blinka — 25,4 sek.

### ŠOKIMAI:

Šok. į tolį isib., senjor.: 1. Seliokas — 5 m 90 cm, 2. Jankevičius 5 m — 83 cm, 3. Jakūbėnas — 5 m 13 cm.

Šok. į aukštį isibėg.: 1. Naujokaitis — 1 m 55 cm, 2. Mulejus — 1 m 51 cm, 3. Seliokas.

Trišokis: 1. Gontis — 12 m 36 cm, 2. Seliokas — 12 m 11 cm, 3. Jankevičius — 11 m 87 cm.

Šok. į tolį isibėg., moterims: 1. Širvydaitė V. — 3 m. 81 cm, 2. Pakarklytė — 3 m 72 cm, 3. Širvydaitė — 3 m 43 cm.

### MĒTYMAI:

Ieties mėtymas: 1. Puskunigis — 51 m 50 cm, 2. Budrevičius — 41 m 30 cm, 3. Žedonis — 40 m. 30 cm.

Disko met.: 1. Puskunigis — 35 m 30 cm, 2. Budrevičius — 31 m 60 cm, 3. Puodžius — 28 m 60 cm.

Rutulio stūmimas senjor.: 1. Puskunigis — 12 m 37 cm, 2. Budrevičius — 11 m 46 cm, 3. Jankevičius — 10 m 87 cm.

Rutulio stūmimą abiem rankom laimėjo Puskunigis, patatydamas naują Lietuvos rekordą.

Suma abiejų rankų: deš. r. 12 m 37 cm + 10 m 21 cm = 22 m 58 cm.

Pirmąją vietą, kairiąją ranka, rutulio stūmimu laimėjo Gontis.

Rutulio stūmimas junjor.: 1. Milaševičius — 9 m 94 cm, 2. Puodžius — 9 m 78 cm, 3. Naras — 9 m 72 cm.

Junjorai mėtymuose silpnoki dar. Čia reikia pažymėti, kad klubo narių parengimu ir tvarkymu visi nariai suinteresuoti, o ypač jos gyvumą palaiko plk. ltn. Kazitėnas su j. ltn. Tumu. Darbštumo ir susiklausymo atžvilgiu ne tik klubo būstinėj, bet ir stadione „Grandies“ sportininkai gėdos nedaro.

### Rungtynių teisėjas

### 9 P. P. — MARIJAMPOLĖS JSO 3:4 (0:3)

Pirmą Sekminių dieną 9 p. p. futbolo k-da žaidė su Marijampolės JSO, kurios baigėsi 4:3 (3:0) JSO naudai. Nors pirmosios rungtynės pralaimėtos, tačiau vytenininkai tikisi per kitas rungtynes geriau susižaisti ir pasiekti geresnių rezultatų.

J. pusk. Gudukas

## LENGVOJI ATLETIKA PLAČIAME PASAULY

1936 m. Berlyne ir Garmisch Partenkirchene rengiama pasaulinė sporto olimpiada. Ligi šiol savo dalyvavimą jau paskelbė 24 valstybės: Argentina, Australija, Austrija, Belgija, Bulgarija, Čekoslovakija, Danija, Estija, Filipinai, Indija, Italija, Kanada, Latvija, Lenkija, Graikija, Mexika, Jugoslavija, Portugalija, Švedija, Šveicarija, Turkija, Vengrija, Vokietija, Suomija.

Kad visos valstybės olimpiadai skiria didelės reikšmės ir jau nuo paskutinės olimpiados, buvusios 1932 m., stipriai treniruojasi, matyti iš šių rezultatų, kurie pasiekti šiais metais, nors lengvosios atletikos sezonas nevisose valstybėse yra pasiekęs pilno tempo.

100 m: Coffman (Amerika) 10,5, taip pat Yoshioka (Japonija) ir Vernieux (Indija). 200 m: Luvalle (Amerika) 20,8, Kiesel (Amerika) 20,8 sek. 400 m: Luvalle (Amerika) 47,5. Eastman (Amerika) 48 sek. 800 m: Eastman (Amerika) 1:52,8. 1500 m: Szabo (Vengrija) 3:59,6. Becalli (Italija) 4:01,4. 3000 m: Iso-Hollo (Suomija) 8:36, Ceballos (Brazilija) 8:37 min. 5000 m: Iso-Hollo (Suomija) 14:47, Zabala (Argentina) 15:04 min. 10 km: Riu (Japonija) 31:20,2, Najima (Japonija) 31:24,6. 110 m kliūčių: Allen (Amer.) 14,4 sek. Williams (Amer.) 14,7 sek. 200 m kliūčių: Newman (Amer.) 23,8. 400 m kliūčių: Padilha (Brazilija) 53,5, Golding (Austrija) 54 sek. Šokis į aukštį: Marty (Amer.) 207 cm, Spitz (Amer.) 203 cm. Šokis į tolį: Nambu (Japonija) 748 cm. Clarke (Amer.) 746 cm. Šokis su kartimi: Seldon (Amer.) 411 cm, Nishida (Japonija) 410 cm. Trišokis: Metcalfe (Australija) 1531 cm. Marada (Japonija) 1486 cm. Diskas: Kotkas (Suomija) 4899 cm., Remeč (Vengrija) 4880 cm. Rutulys: Torrance (Amer.) 1680 cm. Lyman (Amer.) 1648 cm. Ietis: Mottiam (Amer.) 6564 cm. Kūjis: Holcombe (Amerika) 59 mtr.

Kpt. M.



## RAITININKAI DŽIAUGIASI

Kiduliai (Šakių apskr.). Paskelbus dragūnų tarnybos įstatymą, jis buvo labai palankiai sutiktas kaimo jaunuomenės, ypač atsargos karių — raitininkų. Seniau, nors daugumą jaunuolių norėdavo tarnauti raitininkuos, bet dėl įvairių priežasčių ne visų šis gražus noras būdavo patenkinamas. Naujai išleistas įstatymas duos progos norinčiam būti raitininku. Patenkinti ir atsargos raitininkai, nes ir jiems, atlikus karo tarnybą, nereikės skirtis su mylimais žirgais, bet ir tėviškėse galės būti

## MĖGSTA KARIŠKA LITERATŪRA

Smalininkai (Klaipėdos krašte). Neseniai parvykę į atsargą kariai — smalininkiečiai parsivežė po keletą egz. knygų: „Laisvės Keliais“ ir „Tėvynės Sargyboje“. Jaunimas, ypač būsimieji kariai, šias knygas labai godžiai ir dideliu susidomėjimu skaito. Dauguma jaunuolių prašė kariuomenėje tarnaujančių savo draugų, kad jiems atsiųstų šias gražias ir įdomias knygas. Ypatingai visiems patinka tos apysakos, kuriose vaizduojamas Klaipėdos gyvenimas, kovos ir jos atvadavimas. Visi knygų mėgėjai pageidauja daugiau tos rūšies knygų.

A. Tautgirdas

Viežaičių šauliai (Kretingos pas.). Gegužės m. 20 d. būrys šaudė šratais stačiom 10 m atstume. Šaudė 30 šaulių. Geriausiai šaudė š. š. Narbutas K. 28 t., Greišys D. 26 t., Cirtautas P. 26 t. Ir kiti šauliai gana gerai šaudė.

Būrys įkurtas 1930 V. D. m. lapkričio 9 d.

P. L-vis

## PIRMIEJI LAIŠKAI IŠ KARIUOMENĖS

Šio pavasario jauni kareiviai iš Giedraičių apylinkių jau suspėjo parašyti po kelis laiškus savo namiškiams. Visi giriasi, kad maisto davinys geras, tarnyba, turint pasiryžimų, nėra sunki, viršininkai mandagūs. Buvusieji „molio Motiejai“ ir tie sako, jog stengsis, dirbs ir parodys, jog giedraitiškiečiai — vyrai ažuolai. Kiti rašo, kurie nemokėjo lietuvių kalbos, kad jau gerai pramoko. Daugumas žada tėveliams, broliukams ir sesutėms išrašyti „Kari“, kad jie sužinotų, kaip sūneliai ir broliai kariuomenėje gyvena.

J. Pajuodis

## TRAKŲ RINKTINĖS ŠVENTĖ

Birželio mėn. 17 d. Kaišiadoryse bus švenčiama Tautos Diena. Tos dienos iškilmėse pažadėjo dalyvauti Tautos Vadas Resp. Prezidentas Antanas Smetona ir aukšt. vyriausybė. Tai pirma Trakų apskr. tokia diena. Dalyvių numatoma iki 10.000 asmenų.

Taip pat tą dieną L. S. S-gos V Trakų rinktinė kartu švęs savo gyvavimo 15 metų sukaktį. Todėl rinktinės būriuose paskiausiai darbas labai pagyvėjęs: sportuojama, kariškai mankštinamasi, šaudoma ir t. t.

J. Marma

## ŠAULIAI SUTVARKĖ KAPUS

Gižai. Rūdos miško pakraštyje, ties Rūdos kaimu, yra didžiajame kare žuvusių karių kapai, kuriuose palaidota rusų ir vokiečių 135 kariai. Šitie kapai kai kurį laiką buvo visiškai netvarkomi. Tai pastebėję Rūdos būrio šauliai ėmėsi iniciatyvos juos sutvarkyti ir pagražinti. Dabar jie tvarkomi kasmet pavasarį. Ypatingai šiemet šauliai pasistengė dailiai sutvarkyti.

Aplinkiniai gyventojai šauliams už kapų sutvarkymą yra dėkingi. Taip pat šauliams dėkingumą pareiškia ir vokiečiai, kurie atvažiuoja iš Vokietijos aplankyti savo brolių kapus.

Viktoras Vytenietis

## ATSARGINIAI KULTŪROS DARBE

Smalininkai (Klaipėdos krašte). Džiugu pastebėti, kad kiekvienais metais parvykstantieji iš kariuomenės į atsargą kariai — klaipėdiečiai tampa vis sąmoningesniais lietuviais ir darbštesniais tautinės kultūros darbininkais. Visi šio pavasario atsarginiai smalininkiečiai stojo į lietuviškų organizacijų eiles. Vieni įsirašė į šaulius, antri — jaunlietuvius, tretį — Vilniui Vaduoti Sąjungą ir t. t. Visi jaučiasi esą tikri lietuviai ir visur kalba tik lietuviškai... Tai labai nepatinka vietos vokietininkams, kurie mėgino prašyt, kad eiti jiems (vokietininkams) į „talką“, bet gavę iš jų griežtą neigiamą atsakymą, nurimo, nes pamatė, kad jų nešvariems darbams niekas nepritaria. Būsimieji kariai, matydami kariuomenės tarnybos naudą tarnaujančiam, nebebijo kariuomenės ir nekantriai laukia, kada galės vykti į karių eiles.

A. Taut-das

## SULAIKYTAS DEZERTYRAS

Gegužės mėn. 17 d. Onušky sulaikytas dezertyras Kazevičius Jonas, kilęs iš Trakų apskr., Onušio m.

Kazevičius priimtas į kariuomenę 1931 m. lapkričio mėn. 1 d. ir pasiųstas į 1 pėst. pulką. 1932 m. kovo mėn. 27 d. jis buvo paleistas 3 d. atostogų ir iš jų negrižo. Išsislapstė ligi tų pat metų balandžio mėn. 9 d., kada policija jį sulaikė. Kariuomenės teismas 1932 m. liepos mėn. 1 d. už tai ir už pražudymą vald. daiktų nubaudė jį 6 mėn. daboklės ir padengti nuostolius. Atlikęs bausmę buvo perkeltas į 5 p. p. Iš čia 1933 m. sausio mėn. 17 d. vėl pabėgo ir perėjo į lenkų pusę (Okupuotą Lietuvą). Bet pastebėjęs, kad „ten gera, kur mūs nėra“, 1934 m. gegužės m. 17 d. grįžo atgal į Nepr. Lietuvą. Bet tą patį dieną Onušky policija jį sulaikė ir perdavė apskrities karo komendantui.

Paklaustas, kodėl grįžęs į Lietuvą, sako, kad „Lenkijoje nusibodo gyventi“.

## SULAIKYTAS LENKU KAREIVIS

Gegužės mėn. 15 d. adm. lin. Vievio rajone buvo sulaikytas lenkų pasienio pulko kareivis Polševskis Jokūbas. Jis tą dieną ėjo sargybos pareigas ir užsiflirtavęs su mergaitėmis, berūkštinedamas, perėjo į mūs pusę ir pasienio policijos buvo sulaikytas. Mergiūkštės pabėgo, nes buvo stengiamasi sulaikyti ginkluotą asmenį. Po kelių dienų išaiškinta, kad adm. liniją perėjo netyčia — berinkdamas su mergaitėmis rūkštynes, todėl buvo gražintas.

J. Marma

## PAVYKĖS BANDOMASIS PAVOJUS

Švėkšna, Tauragės apskr. Gegužės 6 d. 2—5 val. ryto šaulių būrys sušauktas bandomajam pavojui. Iš 53 kviestų šaulių atvyko 50. Visi manė, kad tikras pavojus, todėl, nors kitiems buvo 12—12 km, susirinko greit. Visas būrys, ginkluotas šautuvais, su daina išėjo į „kautynes“. Nuėjo už 1½ km į vieną piliakalnį ir čia būrio vadas pasakė, kad pavojus baigtas. Daugelis šaulių buvo drąsūs ir pasiryžę, todėl labai gailėjosi, kad tuo jų žygis baigiasi, kad nebuvo tikro pavojaus. Po to, įvyko šaudymas šrateliais, veiksmai su šautuvais, 10 val. bendri pusryčiai, paskui organizuotas dalyvavimas pamaldose.

Šaulys

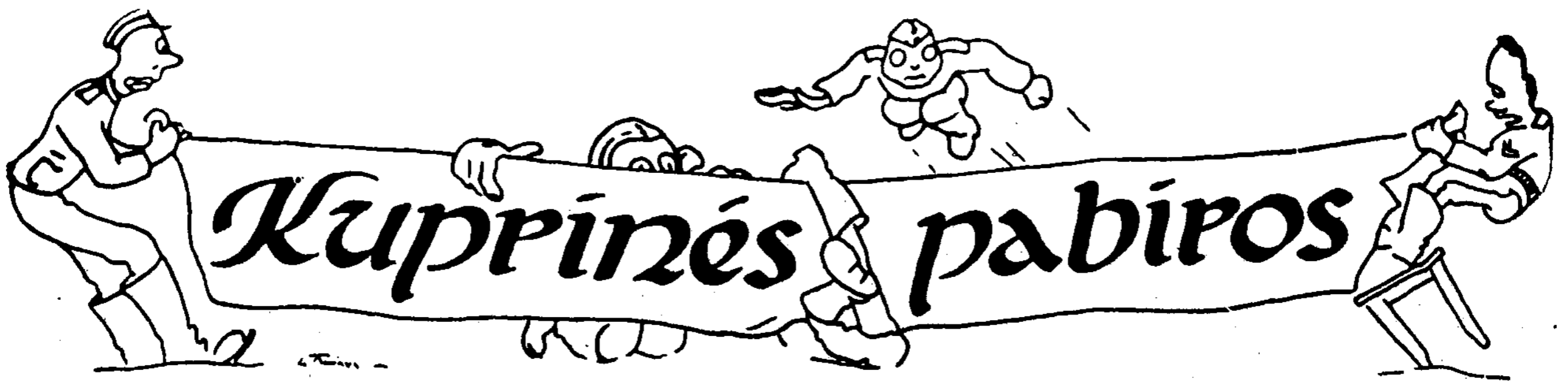

## VAIZDELIS IŠ SIMULIANTŲ GYVENIMO

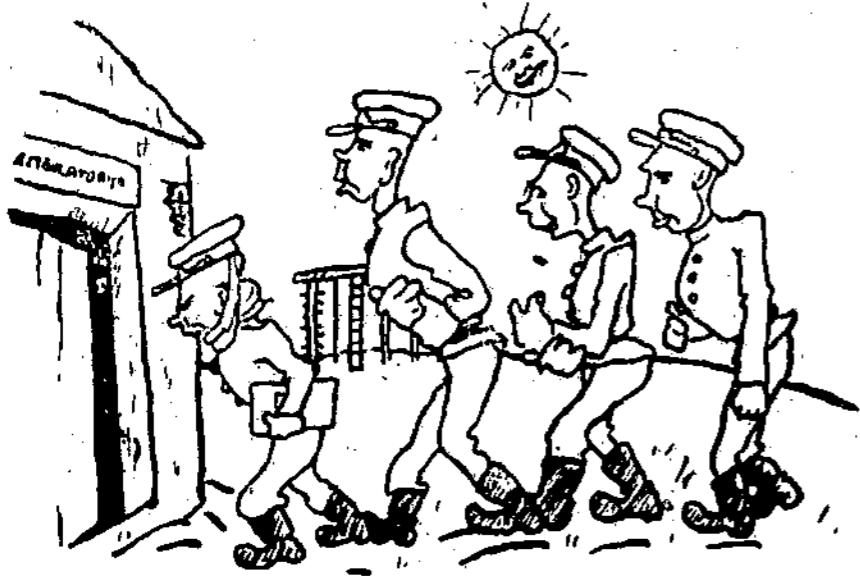

Skauda žiaunos, skauda šonas,  
Skauda pirštas, gelia strėnos,  
Tų skausmų, ligų ligelių  
Simuliantams ligi kelių.  
Jie dejuoja iš pat ryto,  
Kad tik knygon frašytu —  
„Balatorijon“ muis  
Skustis skaudamais galais.

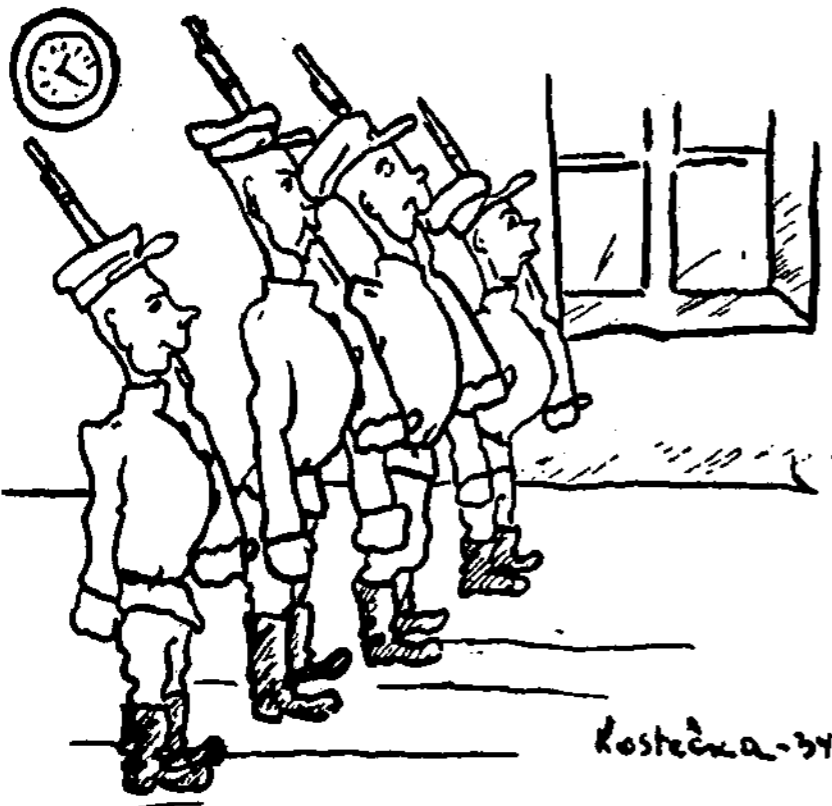

Kaip ten buvo, kaip nebuvo  
Simuliantų viltys žuvo.  
Sveikas pirštas, sveikas šonas,  
Nedejuoja ilgas Jonas  
ir mažasis greit pasveiko  
Per kelių minučių laiką.  
Ir už jų gabumą šita  
Matot vaistą prirašyta.

Gr. Elvikis

## RIMTA PRIEŽASTIS

— Kodėl neberašai laiškų savo mylimajai?

— Kad ji man parašė, kol aš būsiu kareivių daugiau laiškų jai neberašyti, nes daugiau pusės nebesupranta.

— Tai ką tu jai rašai?

— Pavyzdžiui: mano širdis virpa, kaip kulkosvaidžio spyna; tavo siela tyra, kaip šautuvo vamzdžio vidus; gyvenimo kelias vingiuotas, kaip šautuvo graižtvos; mano širdį slegia ilgesys, kaip pečius pilna šarvuotė; mūsų meilė karšta, kaip žirnių košė; man tavo laiškas, kaip atostogų liudijimas ir t. t. ir t. t.

Vladas

## VIRŠILOS SIURPRIZAS

Anuo metu viršila tarė savo kareiviams:

Aš esu vienintelis jūsų viešpats ir taip pat viršininkas. Todėl mane gerbkite ir klausykite, kaip tėvo savo. O ne tai — bausiu baisiomis kančiomis, daboklės ugnimi bei poilsiu su šautuvu.

O ir klausė šių žodžių senieji kariai ir taip pat naujokai. O ir bijojo senieji kariai bei naujokai, kad viršilos žodžiai netaptų veiksniu ir nebaustu jų. O ir tvirtai prižadėjo vengti daboklės, kaip pragaro ugnies.

O ir atsirado vienas iš šimto nelaimingas mamos sūnelis Juozas Stiburys, o jis ir pasipriešino visagalinčio viršilos valiai. O ir neklausė jis viršilos įsakymų, nevalė šautuvo ir durtuvo taipogi nevalė. O ir kitiems viršilos įsakymams jis nusidėjo.

O ir sužaubavo žaibais viršilos akys, o ir supyko viršila, kad toks menkas žemės padaras drįsta jam priešintis. Viršilos kvietis greit pavirto raštu, o raštas veiksniu ir Stiburys pateko daboklėn.

Z. Barka

## EINA.

- Antanai, einam šiandien į teatrą.
- O kas eina?
- Aš su Juozu.

A. Kardelis

## GERA NAUDA

— Žinai, kaimynėl, kariuomenėj žmogų visko išmoko. Štai, kad ir mano Jonas, kai parvažiavo, tai visai kitoks vyras ir viską moka geriausiai, — sako viena kaimynė susitikusi kita.

— Na, tai ką jis ten išmoko? — klausia antroji.

— Ogi kariuomenėj buvo virėjas. Todėl, kai išverda kokį nors valgi, tai visi, kaip medų valgo. Dabar ir mane pavaduoja.

K. V. P.

## ATVIRUMAS

— Ką imtum dovanų: šautuvą ar 100 litų?

— Žinoma, kad 100 litų. Aš ir vieno šautuvo nespėju išvalyti.

## PAAIŠKINO

— Pasakyk, Pimpilaiti, kodėl lėktuvas negali skraidyti be propelerio? — klausia Ropė savo draugo.

— Mat, dėl drausmės turi skraidyti su propeleriu, — paaiškino Pimpilaitis, — nes, pavyzdžiui, jeigu karo policija pamatys mieste pėstininką be durtuvo, tai tuojaus prie jo ir kimba. Taip pat gali prikibti ir prie lėktuvo, skrendančio be propelerio.

## GERIAUSIAI PATINKA

— Pasakyk, Jurgi, kas tau geriausiai šitoje parodoje patinka? — klausia Simas savo draugo.

— Geriausiai man patinka tai, kad už jėgimą nereikia mokėt, — atsako Jurgis.

A. Kardelis

## NUOSTABUS PAKITĖJIMAS

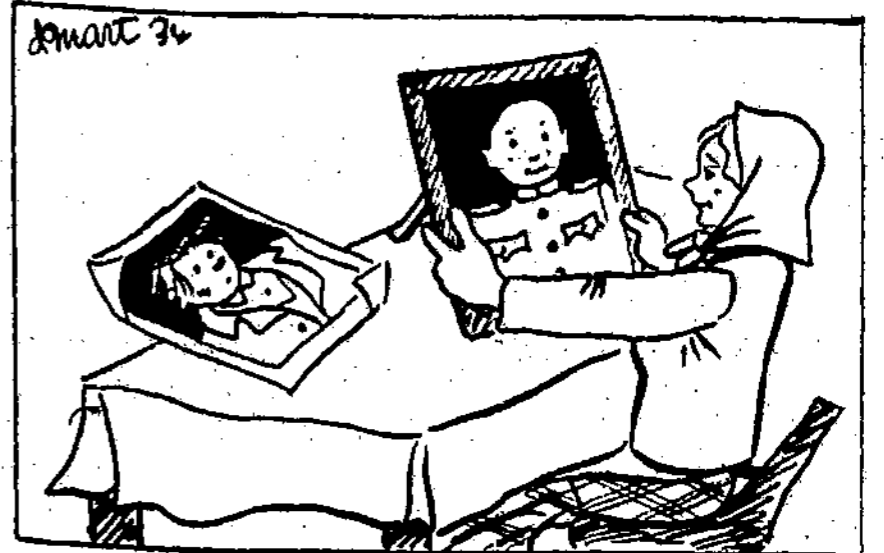

Marytė: Rėmai tie patys, bet Laurukas visai kitoniškas — toks pagražėjes! Kai pamatau, anas senasai Lauruko portretas tik rėmus gadino.

## TIKRAS NESUSIPRATIMAS



Jaunas kareivis Zauka jaunam kareiviui Dankai:

— Rodos, tas Daukšiakas už mus vyresnis tik vienais metais, rodos, neseniai čia kiaules ganėm kartu, o dabar žiūrėk — jis praėjo, ir mes turėjom jam pagarbą atiduoti!..

## REIKŠMINGAS SAPNAS

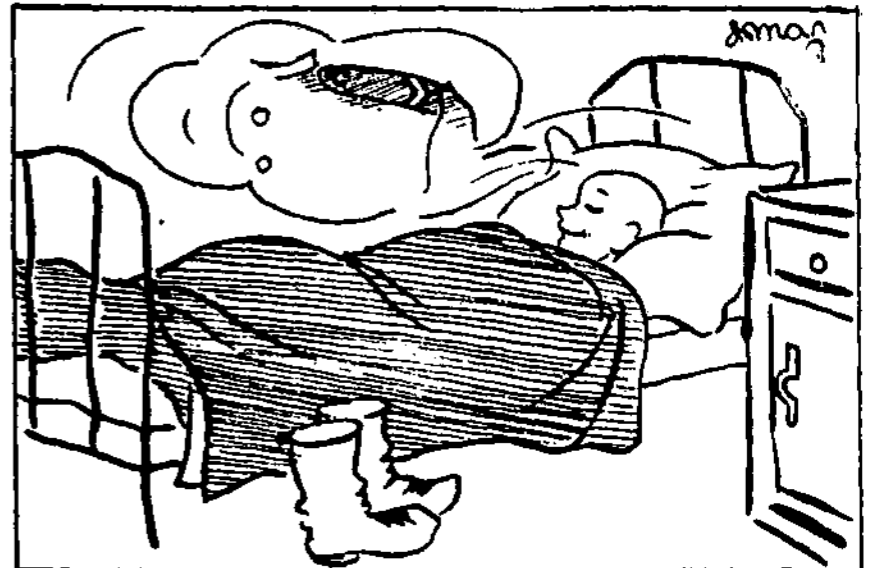

Ir prisisapnavo Gaidžiui, antroje savaitėje atvykus į kariuomenę, grandinio antpetis...

## BURTININKAS

— Jonai! Kuo tu mane palaikytum, jeigu tau iš kišenės ištraukčiau dvidešimt litų? — klausia Antanas savo draugo.

— Burtininku, — sako Jonas, — nes dabar nė cento neturiu.

A. Kardelis



## ORO SUSISIEKIMAS PER LIETUVĄ

Mišri vokiečių — sovietų aviatransporto „Deruluft'o“ bendrovė palaiko susisiekimą lėktuvais tarp Berlyno ir Maskvos bei Leningrado per Lietuvą. Bendrovės lėktuvai skraido šiomis linijomis: Berlynas — Dancigas — Karaliaučius — Kaunas — Maskva ir Berlynas — Tilžė — Ryga — Tallinas — Leningradas. 1933 m. apyskaita rodo žymų pagerėjimą palyginus su 1932 m. judėjimu. Keleivių pervežta 7645 (1932 m. tik 3610), pašto siuntinių — 31.611 kg. (padidėjo 30,4%), bagažo 164.514 kg. (+57,4%). Susisiekimas tarp Berlyno ir Maskvos buvo palaikomas iš dalies ir žiemos metu, sausio — kovo mėn. Nuo bendrovės įsisteigimo (1922 m.) katastrofų su lėktuvais nebuvo.

## PIGŪS LĒKTUVAI

Rusų žurnalas „Samolet“ praneša, kad Š. Amerikos Jungtinėse Valstybėse kilo sumanymas gaminti pigius lėktuvus. Gamybos projektą sudarė prekybos ministerijos aviacijos skyriaus direktorius Vidal'is. Lėktuvai bus dviviečiai, iš plieno. Lėktuvo kaina numatoma arti 700 dol., t. y. arti 4200 lt. Manoma, kad kiekvienas vidutinių gabumų sveikas žmogus galės pramokti lakūno amato ir valdyti lėktuvą. Lėktuvai bus gaminami dideliais kiekiais, taip pat, kaip ir automobiliai.

Jei projektas tikrai bus įvykdytas, tai Amerikoje daug kas pasinaudos nauja pigia greitojo susisiekimu priemone. Neatsilik, žinoma, ir mūsų tautiečiai Amerikos lietuviai.

## DABARTINĖ KAREIVIŲ DAINA

Varšuvoje lenkų rašytojų ir žurnalistų draugija surengė „dabartinės kareivių dainos“ vakarą vienoje didesnių Varšuvos kavinių. Į koncertą susirinko nepaprastai daug publikos. Dainas dainavo žinomi lenkų dainininkai ir dainininkės. Daugiausia buvo padainuota 2 autorių: majoro Bogusławski'o ir kapitono Kowalski'o kūrinį. Vakarą — koncertas labai pasisekė. Kai kurios dainelės ilgai pasiliks visuomenėje kaip „šliageriai“ (madingos dainelės). Lenkai turi daug senų kariškų dainų, bet ir dabartiniai lenkų poetai kuria kariams naujas dainas, daugiausia linksmas, lengvo turinio.

## KAREIVIŲ EKSKURSIJŲ TIKSLAS

Lenkų kariuomenės dalyse dažnai rengiamos ekskursijos į Varšuvą. Ypač tai praktikuojama dalyse, kurios stovi Lenkijos pakraščiuose — lietuvių, gudų ar ukrainiečių žemėse ir susideda iš tų pagrobtų žemių gyventojų.

„Żołnierz Polski“ paaiškina šių ekskursijų tikslą. Jos turi parodyti kareiviams Lenkijos sostinę, pririšti juos prie lenkų, atpratinti nuo plačiai vartojamo kareivių — pakraščiu gyventojų tarpe išsireiškimo — „štai mūsų, o tas lenkų“. Ekskursijų vadovai, dalių švietimo referentai — karininkai, turi stengtis, kad kareiviai suprastų, jog jie yra Lenkijos vaikai, visas kraštas yra lenkiškas. „Wtedy wszystko będzie nasze“ (tuomet viskas bus mūsų) baigia 80 pulko ekskursijos aprašymą kapralas (puskarininkis) Romualdas Lukaševičius.

## ORO TRAUKINYS

Gegužės 13 d. Maskvoj, Tušino aerodrome, lėktuvus „P—5“ pakėlė nuo žemės į orą „sklandytuvų traukinį“, iš viso 3 sklandytuvus. Pakilus lėktuvui į 800 m aukštumą, sklandytuvai atsikabino nuo lėktuvo ir nusileido į aerodromą, pademonstravę prieš tai aukštojo pilotažo figūras. Vienas sklandytuvų išnėręs 6 mirties kilpas.

Netrukus tas pats „oro traukinys“ rengiasi tolimai kelionei iš Maskvos per Charkovą į Krimą.

## MIRĖ DUJŲ IŠRADEJAS

„Gasschutz und Luftschutz“ žurnalo pranešimu, šiemet mirė žinomas vokiečių chemikas dr. Fr. Haber'is. Miręs mokslininkas buvo tikruoju sumanytoju nuodingų dujų vartojimo karo reikalams. Jo pastangomis vokiečių kariuomenės vadovybė liepė organizuoti pirmąją dujų ataką 1915. IV. 22 d. ties Ypern'o Prancūzijoje, kuri buvo netikėta prancūzams ir išplėšė iš jų eilių daug aukų. Haber'is mirė susilaukęs 69 m. amžiaus. Ilgą laiką jis ėjo imperatoriaus Vilgelmo bandymų instituto direktoriaus pareigas.

## Naujieji leidiniai

### Lietuviškoji Enciklopedija II t. XII sąsiuvinis

Šiame sąsiuvinį aiškinami žodžiai nuo *Barzda-Batoras*. Plačiai aprašytas mūsų tautos gaivintojo Dr. J. Basanavičiaus gyvenimas ir darbai. Straipsny daug iliustracijų — įdomių ir naujų. Antrasis rimtas ir platus straipsnis apie Steponą Batorą, kuris buvo Lenkijos ir Lietuvos karalius ir pasižymėjo savo išmintingu valdymu ir sėkmingais karais su rusais.

Šiuo XII-ju sąsiuviniu baigtas II-sis L. E. tomas. Šis tomas, kaip matome, išleistas daug greičiau nekaip I-sis. Toliau enciklopedijos leidimą ketinama dar pagreitinti.

Malonu ta proga pažymėti, kad savosios enciklopedijos reikšmė tolydžio daugiau suprantama ir vertinama. Jau dabar turima prenumeratorių arti 7.000. Pirmoj prenumeratorių vietoj eina pr. mok. mokytojai (1.925), toliau — kariai (1.053), valdžios ir privačių įst. tarn. — (1.925), likusius sudaro policija, kunigai, gim. mokytojai, advokatai, teišėjai ir kitokių prof. žmonės.

Tikimės, kad su III-ju tomu prenumeratorių skaičius dar padidės.

**A. Jakučionis. Praktiška rašymo skaitymo metodika. Kompleksinis mokymas.** 78+14 psl. Kaina 2 lt.

Vadovėlis skiriamas mokytojams. Čia jie susipažins, kodėl reikia tikrinti mokinių sveikatingumą ir kaip tai padaryti; kaip greit atėjusį vaiką į mokyklą reikia pradėti mokyti rašyti ir skaityti; kaip mokyti skaityti ir rašyti. Priede nurodoma, kaip naudotis elementorium *Kelias į Šviesą* ir kaip iš jo mokyti.

### Vytautas Sirijos Gira. Širdys Formalinė. Lirika

Knygutė 84 psl. ir 32 eilėraščiai. Įvertinta 2,50 lt. Palyginus su kitais poezijos rinkiniais, eilėraščių duota apšči. Yra kas pasiskaityti, pasvajoti ir net pagalvoti. Svarbiausia, kad nemonotoniška, kiekvienas eilėrašties savotiškas, turi ką nors sava.

**Petras Šalčius. Tautos ūkis ir kooperacija.** 70 psl. Kaina 50 ct.

**Jonas Vlks. Kaip ir Kam aitvaras padeda.** 59 pusl. Kaina 30 ct.

Šios dvi knygelės išleistos Lietuvos Kooperatyvų Tarybos. L. K. Tarybos ketina dar daugiau išleisti panašių knygelių, kur būtų aiškiai suprantamai kalbama apie kooperaciją ir jos svarbumą.

Pirmoj knygelėj daugiausia aiškinama tautos ūkio ir kooperacijos esmė, pagrindai ir kaip praktiškai tai įvykdoma. Antrojoj knygutėj beletristikos forma duoti gyvenimo vaizdeliai, kur darbštūs, sumanūs žmonės „prisivilioja sau aitvarą“, kitaip sakant, nugali visus gyvenimo sunkumus, nepasisekimus ir sukuria sau geresnę būklę.

### Mūsų Šauklys Nr. 9—10

Tokiu vardu leidžiamas Panevėžy L. Š. S. XII-os rinktinės laikraštis. Išėina jis kiekvieno mėn. 1 ir 15 d. Laikraštis gyvai atsiliepia į visus reikšmingesnius tiek vietos šaulių, tiek visuomenės gyvenimo reikalus.

Šis numeris daugiausia skirtas Panevėžio išvadavimo nuo bolševikų 15 m. sukatūvėms paminėti.

**Sigrūd Undset. Kristina. Romanas I — II.** Jūrundo dvaras ir Vainikai. Išvertė Juoz. Žagrakalys. Zarasai, 286 p. Kaina 3 lt.

Paėmęs skaityti romaną, tartum turi reikalą su menininke tapytoja. Verti puslapius, o autorė tapo prieš mus peisažą po peisažo iš Norvegijos gamtos ir XIX a. gyvenimo. Rodos matai, kaip knygos eilutės virsta linijomis, varsomis; gimsta vienas po kito paveikslai. Jais stebisi vyriausioji veikalo veikėja Kristina, pirmą kartą matydama kelionėse po tėvo dvarus, stebisi skaitytojas.

Tose dekoracijose vyksta vaizduojamojo gyvenimo scenos. Pradžioje visai jos paprastos. Kasdienis gyvenimas bajoro riterio Björgulfo Lauranso, kuris telkiasi apie jo dukterį Kristiną. Tokiu jis liekasi per 125 puslapius, kol ateina žinia apie atvežimą nužudyto Girdo Arnejaus. Girdo Arnejus Kristinai buvo artimiausias vaikystės draugas, jis ją mylėjo. Dėl jos paliko gimtąjį slėnį ir buvo išėjęs į žmones laimės ieškoti, kad grįžęs su ja pasidalytų.

Perėjęs į antrąją dalį, Vainikus, skaitytojas stipriau susidomi intriga, ryškiais psichologiniais motyvais. Nuo išviršinio vaizdavimo autorė pareina į pirma jaunystę žydinčią Kristinos sielą, ir parodo savo mokėjimą ją analizuoti.

Vienuolyne ji susipažįsta su riteriu Mikolo Erlendu, ne-

tekusiu garbės nei turto. Bet juo susidomi. Jos meilė akla.

Autorė mus palieka II d., mergaitės kovų vaizduose, kuriam atiduoti ranką. Pirmas eina prie jos su žadančia garbe, antras — su meile ir pažeminimu. Ji liekasi mylimojo.

Mums svetimas Nobelio laureatės vaizduojamas gyvenimas, pradžioje skaitytojui gali pasirodyti per nuobodus. Prie romano apsunkinimo prisidėjo ir vertėjas sunkiu stiliumi ir prasta kalba.

**Reinoldas Gerlingas. Būk vyras!...** Lytiniai klausimai jaunuoliams ir suaugusiems. Iš vokiečių kalbos vertė St. Činčius. „Sakalo“ b-vė. Kaunas, 1934 m. 246 pusl. Kaina 3 lt.

Kada jaunuolis atsipalaidoja iš tėvų globos, atsikrato nuo mokyklos ir laisvai žengia į banguojanti gyvenimą, Gerlingas skuba pagalbon. Paima už parankės ir veda pirmus žingsnius.

„Į gyvenimą žengiant“, jis duoda eilę patarimų, kuriuos kiekvienas jaunuolis turi įsidėmėti. Atsiminę greitą jaunuolio pasiryžimų atslūgimą, baigdamas skyrių, duoda atmintinai išmoktiną paradoksą: „Užlipk ant uolos, būsi Moze ir dar šiandien ištrykš šaltinis!“

Knyga vertinga. Skaitą, be abejo, turės naudos.

T. A.

## Redakcijos atsakymai

G. Z. „Švilpiabambis“ nedėsimė. Aplamai, mes vertimų nedėdame ir stengiamės propaguoti tik savųjų kūrybą.

Vikt. Kazėnui. „Prie Užinos“ nedėsimė. Kautynių situacija neatitinka pagrindinių taktikos taisyklių. Rašant tokius dalykus, būtina reikia pasiskaityti lauko tarnybos statutą.

A. Dičiūnui. „Iš savanorio krūtinės“ perdavėme „Tėvų žemei“.

J. Grybinui. Už pėreitus metus honoraras jau nebeišmokamas.

J. Bakanui. Vargu ar bepriimtų liktiniu, nes jau ilgas laikas praėjo.

A. Mičėnui. Tuo reikalu kreipkitės į savo apskr. naujokų ėmimo komisiją. Savanoriai galėtų pasirinkti dalį, jeigu jai atitiktų stojamojo sveikata.

B. Mickevičiui. Tuo tarpu honoraro Tamstai susidarė tik 3 lt. 90 ct. Kai susidarys atitinkamas skaičius, tuomet galės patenkinti Tamstos prašymą.

## Galvosūkių 20 nr. sprendimas

Jūsų pareiga būti karias yra didesnė negu jūsų gyvenimas.

Napoleonas

„Karys“ Nr. 19 pusl. 364, str. „Pirmyn, su džiaugsmu ir daina!“

Gerai išsprendė: 1) virš. J. Sinkevičius (4 p. p.); v. p. J. Preibys (KPM); 3) v. p. A. Urbonas (K. k-ra); 4) v. p. Vaitiekūnas (2 ul. p.); 5) v. p. M. Antaniškis (4 p. p.); 6) v. p. Gūdžiūnas (KPM); 7) v. p. K. Vadžiūsis (1 p. p.); 8) v. p. A. Pliauskys (I p. div. št.); 9) v. p. V. Radavičius (ryš. b.); 10) v. s. p. Jankauskas (11 gus. p.); 11) j. p. Vosylius (5 p. p.); 12) j. p. St. Bačiūnas (KPM); 13) j. s. p. J. Davailis (ryš. b.); 14) j. p. St. Judickis (5 p. p.); 15) gr. V. Raila (ryš. b.); 16) eil. Kl. Griauzdė (k. av.); 17) eil. J. Petrauskas (5 esk.); 18) eil. P. Kalvelis (I p. div. št.); 19) eil. Al. Žalalis (KPM); 20) eil. J. Malakas (1 p. p.); 21) eil. Č. Malinauskas (k. av.); 22) J. Gajauskas (K); 23) J. Sakalauskas (Dršn.); 24) B. Jungmeisteris (K); 25) V. Paliušis (K); 26) P. Vaškevičius (K); 27) A. Vaškevičius (K); 28) Alf. Šutinyš (K); 29) Z. Bartaška (K); 30) L. Briedis (V. š.); 31) P. Plevokas (I div. št.); 32) Zig-Zag (šnc.); 33) Tėvynės Gynėjas (A. šnc.); 34) Ad. Šermukšnis (Plk.); 35) V. Žaldaris (M); 36) V. Statkus (P.); 37) J. Bandzevičius (K).

Be to, galvosūkių Nr. 19 sprendimas įskaitytas dar šiems asmenims: 1) P. Plevokui, 2) v. p. K. Vadžiūsiui; 3) v. p. A. Kelmeliui, 4) v. p. Alf. Pliauskiui, 5) v. s. p. Jankauskui, 6) eil. P. Kalveliui, 7) v. p. J. Preibiui, 8) v. p. Gudžiūnui, 9) J. Sakalauskui, 10) Sisui, 11) v. p. Vaitiekūnui, 12) virš. J. Sinkevičiui, 13) Bern. O-tui, 14) eil. J. Petrauskui, 15) J. Lebionkai (1 tšk.), 16) j. p. St. Bačiūnui, 17) J. Girdauskui (1 tšk.); 18) V. Statkui, 19) Z. Legeckiiui, 20) J. Pupkevičiui.

## Galvosūkių 22 nr.

(Vert. 1 tšk.).

1) Papuošalas, 2) pažymėjimas, 3) teisybė, 4) kariuomenės dalis, 5) įstaiga, 6) Europos upė, 7) pinigai.

Iš pirmųjų ir trečiųjų raidžių gaukite mūsų jubilijatą.

V. Paliušis

## Nevartykite komplekto puslapių, jei galite turėti gerą vadovą, kuris jus nuves tiesiog į ieškomą puslapį

Toks vadovas yra

### Mūsų karų ir kariuomenės istorija „Karyje“

Kaina 10 ct. (siunčiant paštu 15 ct.)

Rengiantiems paskaitas iš nepriklausomybės kovų bei kurios nors mūsų kariuomenės dalies gyvenimo, jei reikės pasinaudoti 1919—1934 m. „Kary“ įdėta medžiaga, nebereikės gaišti ir rausties po visus komplektus. Šis vadovėlis tiksliai nurodys kokių metų komplekte ir kuriame puslapy įdėtas ieškomas aprašymas. Tai žymiai palengvins darbą ne tik paskaitų laikytojams, bet ir kitiems, kurie domisi nepriklausomybės kovų bei kar. dalių gyvenimo istoriškais aprašymais. Čia aiškiai pamatysite, ką galima rasti „Kario“ 1919—1934 m. komplektuose.

Šiemet sukako 15 metų, kai Panevėžys ir kitos Lietuvos sritys tapo išvaduotos.

Išvadavimo kovose daug nuveikė ir 4 pėst. L. K. Mindaugo pulkas, todėl ir įdomu su juo susipažinti, patyrinėti jo praeitį, kovas ir t. t. Tai rasite kartiniame „KARIO“ priede

### 4 pėst. L. K. M. pulko 15 metų sukaktis

Kaina 25 centai (paštu siunčiant 35 centai).

Be įdomių istorinių aprašymų ir atsiminimų, rasite ir paveikslų

**Abu leidiniai gaunami vyr. št. spaudos ir švietimo skyriuje  
Kaunas, Nepriklausomybės aikštė Nr. 10**