

Kaina 30 ct.

# KARYS

Nr. 39



## Politikos apžvalga

### HITLERIO AGITACIJA PRIEŠ KLAIPĖDOS RINKIMUS

Hitleris, šiomis dienomis kalbėdamas Nuernberge, nepamiršo ir Klaipėdos. Jis mėgino įbauginti Lietuvą netiesioginiu keliu. Be to, vokiečiai nori paveikti klaipėdiečius rinkikus. Tai norėjo pasiekti ir pats Hitleris savo kalboje. Šia proga spauda nurodo, jeigu Hitleris iš tikrųjų nori, kad rinkimai Klaipėdoj praeitų tvarkingai, tai jis neturi drumsti ramybės savo grasinimais. Hitlerio grasinimai tik varžo rinkimų laisvę. Taigi aišku, kas varžo rinkimų laisvę ir yra suinteresuotas drumsti ramybę Klaipėdoje. Be to, yra aiškus kišimasis į Lietuvos vidaus reikalus, nes Klaipėdos krašto seimelio rinkimai rūpi ir turi rūpėti vien tik klaipėdiečiams ir Lietuvai.

### MINISTERIO LOZORAIČIO KALBA ŽENEVOJE DĖL KLAIPĖDOS

Lietuvos užsienių reikalų ministeris Lozoraitis pasakė Ženevoje kalbą, kuri laikoma atsakymu į Hitlerio pasakytą kalbą Nuernberge. Šis atsakymas vokiečiams buvo netikėtas, nes jie nemanė, kad taip greit atsakys į Hitlerio kalbą. Atsakymas iš Tautų Sąjungos tribūnos vokiečiams buvo labai nemalonus. Tai galima lengvai pastebėti iš jų spaudos. Mat, Lietuvos užsienių reikalų ministeris visiškai pritarė T. S-gos politikai ir iš kitos pusės visų sesijos dalyvių simpatijos buvo Lietuvos pusėj. Europos spauda laiko šią kalbą vykusia ir tinkamu momentu pasakytą. Dabar lietuvių-vokiečių atmosfera laikoma prablaivinta. Vokiečiai pateko į keblią būseną, kadangi į Lietuvos atsakymą daugiau jie neturi ko atsakyti.

Iš esmės ministeris Lozoraitis savo kalboje pareiškė, kad Lietuva yra ištikima Tautų Sąjungai nuo pat josios įsikūrimo ne tik dėl solidarumo/jausmo, bet ir dėlto, kad Lietuva suinteresuota tarptautiniu bendravimu. Lietuvos vyriausybė yra visada pasiryžusi kiekvieną nuomonių skirtumą dėl tarptautinių pasižadėjimų spręsti susitarimų keliu. Lietuva negali pripažinti tų deklaracijų, kurios šiomis dienomis buvo nukreiptos prieš Lietuvą (turėta galvoj Hitlerio kalba). Ji pasitiki kitų tautų solidarumu ir yra rami dėl savo garbės. Pagaliau ministeris Lozoraitis priminė T. S-gai, kad jos tikslas yra ne tik likviduoti ginčus, bet ir apie juos perspėti. Čia, matyt, turėjo galvoj Hitlerio grasinimus dėl Klaipėdos krašto.

### ANGLŲ SPAUDA SMERKIA VOKIEČIŲ PUOLIMUS PRIEŠ LIETUVĄ

Anglų spauda griežtai smerkia vokiečių puolimus prieš Lietuvą. Didžiausias anglų laikraštis „Times“ įdėjo vedamąjį apie šiuos vokiečių puolimus. Laikraštis rašo, kad Lietuva pasiryžusi teisingai praveisti Klaipėdos krašto rinkimus. Papildomas rinkimų įstatymas įveda kai kuriuos kandidatų suvaržymus, tačiau tuose papildymuose nieko nėra priešinga ir jie net nepanašūs į vokiečių diskriminuotus įstatymus. Taigi, vokiečiams neapsimoka jaudintis dėl tų papildymų. Tie papildymai pritaikyti naujoms sąlygoms, kurias sudarė nacių sąjūdžio augimas Klaipėdoje. Toliau „Times“ rašo, kad nekyla abejojimų dėl rinkimų bešališko pravedimo. Tai paaiškėjo per signatarų demarsą (žygi) ir dabar užbėgta Hitleriui už akių. Jis negalės aliarmuoti prie signatarų, kaip vokiečiai paprastai daro, nors jie patys nėra ištikimi tarptautinių sutarčių saugotojai.

### UŽSIENIS PASIPIKTIŅĖS DĖL HITLERIO KALBOS NUERNBERGE

Visas pasaulis susidomėjo Hitlerio kalba Nuernberge. Spauda dar tebesvarsto tą kalbą. Jis kalbėjo prieš tikybės viešpatavimą ir pareiškė, kad tikyba turi tik tarnauti tautai. Ekonomistai, profesorai, menininkai ir dvasininkai yra ne-naudingi žmonės. Pagaliau jis tvirtino, kad nacionalsocia-

listų partija gyvuos ir po jo mirties. Spauda tą kalbą vadina Hitlerio testamentu. Dėl pasakytų minčių rimčiausieji Europos laikraščiai nurodo, kad toksai galvojimas ir tokios pažiūros primena iš dalies viduramžių laikus ir mums visai nesuprantamos. Toj pačioj kalboj Hitleris palietė ir Lietuvą. Taip pat agitavo palaikyti vokietybę per Klaipėdos seimelio rinkimus.

### ESTAI SUSIDOMĖJO KLAIPĖDOS REIKALU

Paskiausiai estų visuomenė ir spauda ypatingai susidomėjo Klaipėdos reikalu. Šiomis dienomis estų valstybės radiofone buvo paskaita apie Klaipėdą. Toji paskaita sudomino plačiąją visuomenę ir spauda įdėjo ištisą jos turinį. Lektorius nurodė, kad Klaipėdos reikalas nėra vien Lietuvos, bet visų Baltijos valstybių opus reikalas. Šiai tezei pritarė ir spauda, kuri mano, kad kilus pavojui Klaipėdai, tiek estai, tiek latviai turės padėti lietuviams, nes Klaipėda yra tik pirmas etapas vokiečių kely į Rytus erdvei ieškoti.

### SOVIETŲ SPAUDA APIE HITLERIO GRASINIMUS

Garsusis sovietų politinis žurnalistas Karolis Radekas rašo „Izviestijoje“ apie Hitlerio grasinamą kalbą. Jis nurodo, kad Hitleris rengiasi karui. Jeigu jis kol kas dar susilaiko, tai tik dėl to, kad Vokietija dar nepakankamai apginkluota. Jo grasinimai dėl Klaipėdos, anot Radeko, padaryti norint parodyti, kad jis gali perkelti savo kariuomenę arčiau sovietų sienų, tačiau jis turi žinoti, kad jeigu jam ir pavyktų nugalėti erdvę ir susidurti su sovietais, tai sulauktų iš jų pusės didžiausią pasipriešinimą.

### ITALŲ-ABISINIEČIŲ GINČŲ BŪSENA

Penkių komitetas jau patiekė savo pasiūlymus italų-abisiniečių konfliktui likviduoti. Komitetas siūlo, kad Abisinijai būtų uždėtas kolektyvinis mandatas, kuris būtų vykdomas Tautų Sąjungos vardu. Sakyto mandato būtų tikslas modernizuoti ir kultūrinti kraštą. Prie Abisinijos vyriausybės bus Tautų Sąjungos paskirtas patarėjas ir du jo pavaduotojai, tačiau jais negalės būti nei anglai, nei prancūzai, nei italai. Šiam patarėjui bus pavesta tarptautinė policija ir valdininkų kadras. Italija gautų Abisinijoje ekonomines koncesijas ir dar teritorijos dalį pietuose. Už tą teritorijos dalį Abisinija būtų kompensuota iš anglų ir prancūzų teritorijos Abisinijos pasieniuose.

Mussolini šio plano nenori ir svarstyti. Jis iš karto pareiškė, kad planas nepriimtinas. Kol kas tiek italai, tiek abisiniečiai smarkiai rengiasi karui. Abisinijoje vyrai, kurie nenori eiti į frontą, baudžiami mirties bausme. Italijos kariuomenės dalys vis tebeplaukia į Abisinijos frontą.

Anglija, kuri turi savo žemių netoli Abisinijos fronto ir kuri nenori užleisti italams viešpatavimo Viduržemių jūroje, koncentruoja dideles jūrų karo pajėgas sakytoje jūroje, Malto saloj, Gibraltare ir Palestinos pakraščiuose. Šis faktas sukėlė neramumų, tačiau anglų spauda tvirtina, kad Anglija ginkluoto susirėmimo nenori ir tai yra tik apsisaugojimo priemonės. Paskiausiomis žiniomis, italų vyriausybė penkių komiteto pasiūlymą atmetė, o Abisinija su kai kuriomis pastabomis jį priėmė.

### IR ŠVEDAI SUSIRŪPINĘ DĖL PAVOJAUS IŠ VOKIEČIŲ PUSĖS

Švedai dar ligi šiol nepamiršo savo priešo — rusų. Tai buvo švedų amžinas priešas, tačiau dabar švedų ir visos Europos spauda nurodo, kad iš Rusijos pusės švedams jokio pavojaus nebėra. Rusai nebeturi jokių aspiracijų veržtis į švedų žemę. Pavojus švedams dabar gresia tik iš vokiečių pusės, nors ir vokiečiai meiliai šypsosi švedams ir pabrėžia tautų giminingumą. Mat, vokiečiai ieško erdvės ne tik rytuose ir pietuose, bet ir šiaurėje. Juk jie buvo kadaise užėmę Danijos Šlezvigą. Dabar jie užsimoja veržtis į šiaurę. Tuo būdu švedai labai susirūpinę ir stiprina savo ginkluotą pajėgą.

**Leidžia Kar. Štabo Sp. ir Švt. Skyrius**

**Redaktorius mjr. Balčiūnas**

**SKELBIMŲ KAINA** pagal susitarimą. Adresas: Kaunas, Nepriklausomybės aikštė, „Karys“. Telef.: per Kar. Štabą 56 nr.  
**KAINA:** visiems metams 8 lt., 6 mėn. 4 lt., 3 mėn. 2 lt., 1 mėn. 1 lt. Užsieny, be Vokietijos, Latvijos ir Estijos, dvigubai.

## NAUJAI PASKIRTIEJI DIVIZIJŲ VADAI



**Gen. Itn. Adamkavičius,**  
buvęs III div. vadas, dabar II div. vadas.  
Kauno įgulos viršininko pareigas pradėjo  
eiti nuo rugsėjo 18 dienos.

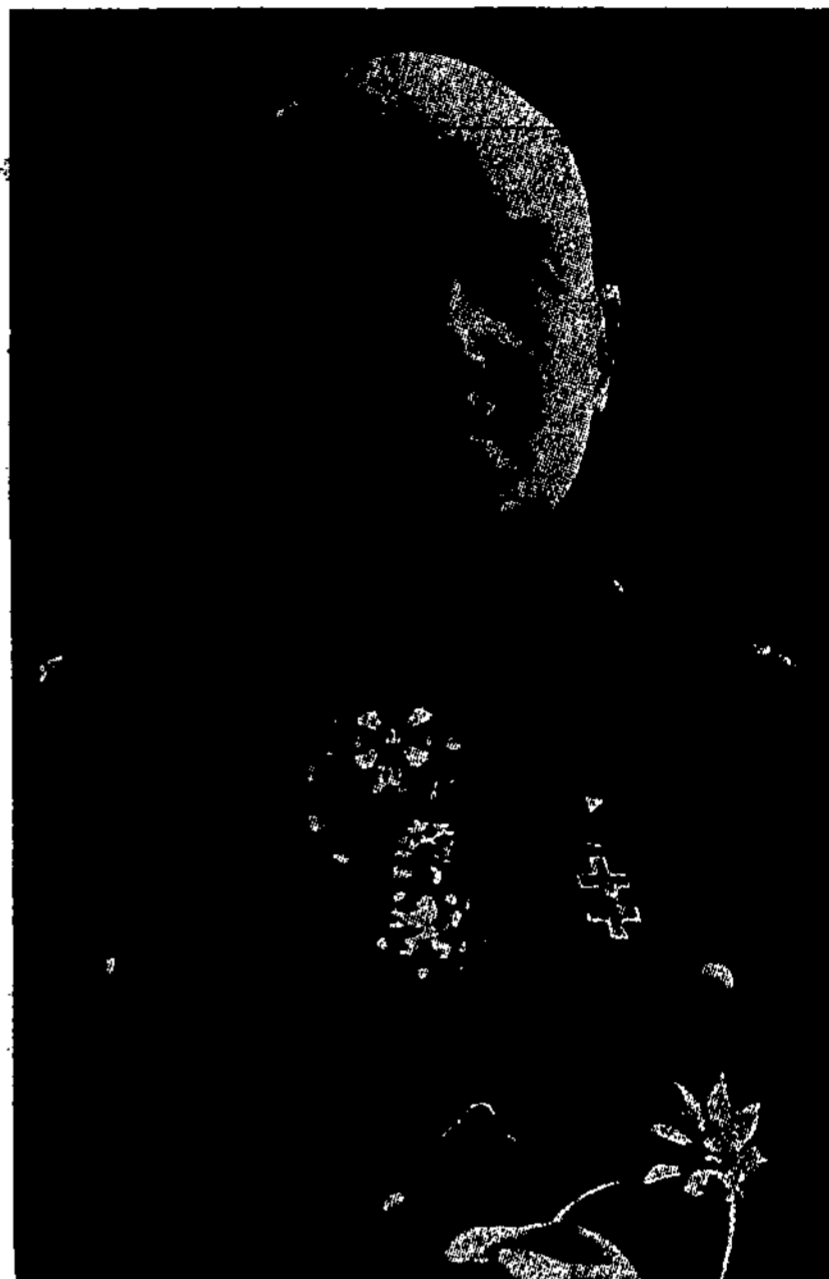

**Gen. Tamašauskas,**  
buvęs I divizijos vadas, dabar išėjęs į  
atsargą.



**Gen. Itn. Čaplikas,**  
vidaus reikalų ministeris, buvęs  
II div. vadas.

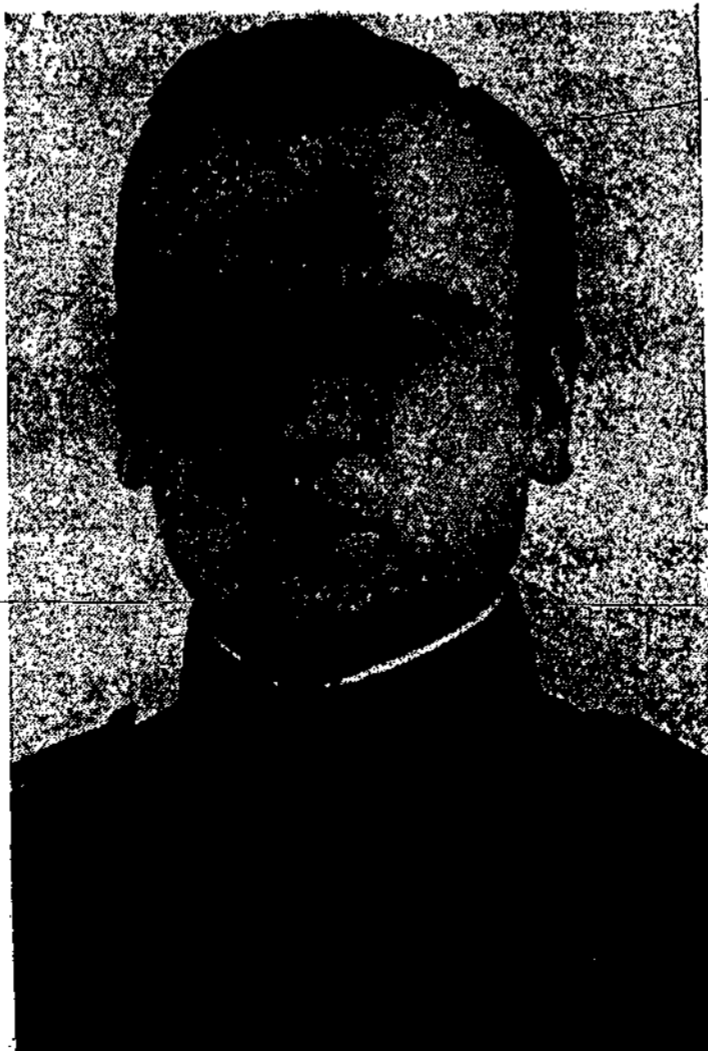

**Plk. Pundzevičius,**  
I divizijos vadas, buvęs III div. štabo  
viršininkas.

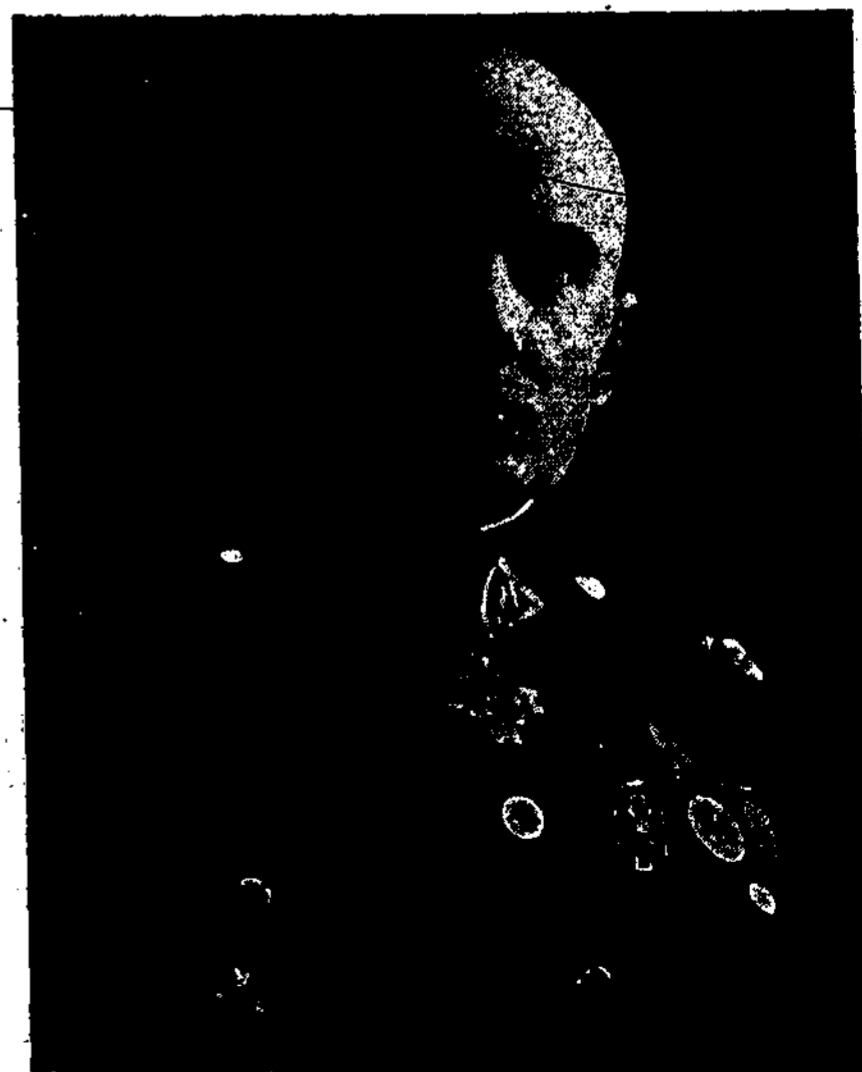

**Plk. Reklaitis,**  
III divizijos vadas, buvęs I pėst. pulko  
vadas.



## BALTOJI GULBĖ

Lūkesčio valandos dvigubai ilgesnės už paprasto, pilko, kasdieniško gyvenimo valandas. Visa Lietuva nekantraudama laukė atskrendant Baltosios Gulbės — Lituanicos II. Laukė; tačiau lūkestis ne veltui — sulaukėm dienos, kada Lituanica II — Baltoji Gulbė išskrido iš New-York'o Atlanto vandenyno link, o per jį į išsiilgtąjį kraštą — Lietuvą.

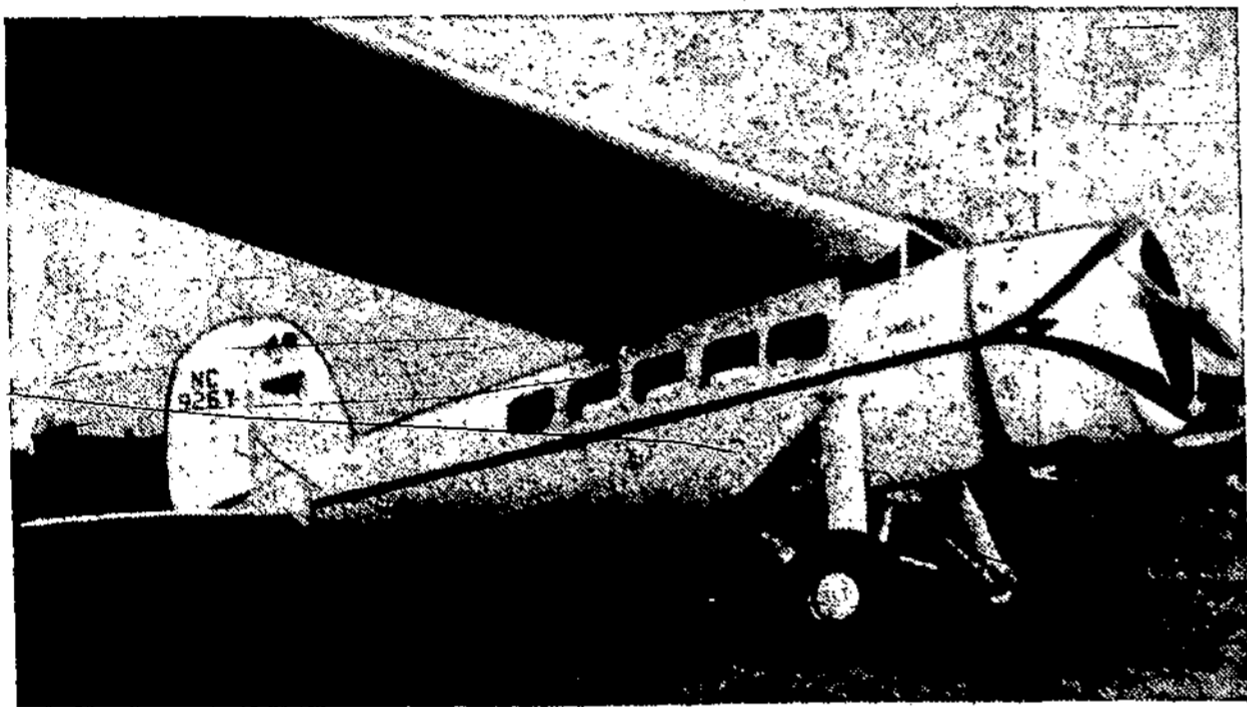

Baltoji Gulbė — Lituanica II

Daug girdėta padavimų apie garsiuosius Lietuvos didvyrius, kurie milžinkapiuos ilsisi. Tai senovės padavimai, iš kurių jaunosios kartos stiprybę semias. Tačiau, Lietuva — didvyrių žemė, ir tai nelegendariškas dalykas, o realus, kasdien pasikartojąs naujais didvyriškumais. Kasdien Lietuvoj gimsta naujų didvyrių, kurie kelia jos vardą. Lietuvos vardo kėlimas — jokia reklama pasauliui, bet didvyriškas pasiaukojimas mylimajai tėvynei. Juk dar neseniai, vos dveji metai sukako nuo tos liūdno nakties, kai Darių su Girėnu, nugalėjusius žiaurųjį Atlantą, mirtis ant išsiilgtosios tėvynės slenksčio pasitiko. Tasai įvykis ne vienam jautresnės sielos lietuviui iš akių ašarą išspaudė, ne vienas jautės, tartum tėvo ar motinos netekęs.

Mes mylime didvyrius, liūstame jų netekę, tačiau jų žygiai yra impulsu naujiems didvyriams kilti. Darius su Girėnu pirmuoju skridimu pralaužė kelią per Atlantą, tačiau likimas nelėmė pasiekti kelionės galą. Mūsų išeivijoj, gyvenančioj Amerikoje, atsirado kelios dešimtys pasiryžėlių, kurie norėjo tęsti Dariaus ir Girėno pradėtąjį žygį. Jų tarpe buvo ir lakūnas ltn. Feliksas Vaitkus.

Dar neišdilus skausmingų valandų prisiminimams, intensyviai rengiamasi antrajam skridimui per Atlantą. Darbas sunkus, reikalingas laiko ir kruopštumo. Ir nenuostabu, kad Lituanica II — Baltąją Gulbę tik rugsėjo 22 d. laukėme. Bet, kad toks žygis pasisektų, užtenka būti techniškai pasirengusiu, o reikia ypatingai stiprios dvasios ir gerų meteorologinių sąlygų, kad galėtų nugalėti niekad nepailstantį Atlantą. Vaitkus visą laiką dirbo — lėktuvas buvo visai parengtas, tačiau oras virš Atlanto nebuvo palankus, reikėjo laukti. Ir štai, rugsėjo 21 d. išskrenda į kelionę, kuri sunki, arti 7000 km ilgio. Virš Atlanto oras skridimui nepalankus, kiekvieną minutę reikalaujās atkaklios kovos.

Kaunas nerimavo. Gaudė ekstra telegramas, informuojančias apie ltn. Felikso Vaitkaus skridimą, o antrą valandą sekmadienį aerodromas jau buvo prisikimšęs organizuotos ir neorganizuotos visuomenės ir kariuomenės dalių. Skaičiuojama minutės, kada pasirodys virš aerodromo Baltoji Gulbė, lydima trijų mūsų lėktuvų. Tačiau, lyg žaibas trenkė į minią, kai buvo pranešta, kad taip mylimo ir laukiamo lakūno nebesulauksim. Airijos krantuos lėktuvui nudaužta važiuoklė. Žygis su pertrauka tęsiamas toliau. Tačiau, tikslas pasiektas, negailestingasai Atlantas, kurs ne vieną drąsų lakūną yra priglaudęs, nugalėtas!

Ne didelės valstybės ir tautos sūnaus, o mažos. Mums, lietuviams, jo žygis brangus — iš jo galime pasisemti jėgų; juo įrodoma, kad Lietuva, nors kai kurių

valstybių juodinama, tačiau turi garbingų sūnų, kurie jai aukojasi. Jei taikos metu aukojamasi Lietuvos vardui išgarsinti, tai karo metu Lietuvos sūnūs bus pasiryžę ginti tėvynę nuo priešų iki paskutiniojo kraujo lašo.



F. Vaitkus (vienmarškinis) prie Lituanicos II besirengiąs skristi per Atlantą

Mastaitis

KUR BEBŪSI — KAIME, MIESTE —  
VIS TURI TU „KARĮ“ KVIESTISI  
ŠIO ŽINYS

## Vaitkus laimingai perskrido Atlantą

Prieš dvejus metus ties Soldinu tragingai žuvus mūsų didvyriams Dariui ir Girėnui, Amerikos lietuviai iškėlė sumanymą įvykdyti antrąjį transatlantinį skridimą. Tuo tikslu jie įsteigė Amerikos lietuvių transatlantinio skridimo sąjungą, šiandien plačiai žinoma ALTASS vardu. Iš pradžių buvo norėta, kad antrasis skridimas vyktų iš Čikagos tiesiai į Kauną, be sustojimo. Tačiau pasirodė, kad Čikagoje nėra tokio didelio aerodromo, iš kurio galėtų laimingai pakilti sunkiai prikrautas lėktuvas. Pradedant rūpintis skridimo priemonėmis, visoje Amerikoje buvo pradėtos rengti aviacijos dienos, kurių pelnas ėjo į skridimo fondą. Nemaža aukų buvo gauta ir iš Lietuvos. Sudarius atitinkamą sumą, buvo nupirkta lėktuvas „Lituanica II“. Ji kaštavo per 4000 dolerių. Anksčiau šiuo lėktuvu buvo vežiojamas paštas po visą Ameriką. Lėktuvas žygiui per Atlantą buvo reikiamai pritaikytas.

Tiesa, mažiau kantri mūsų visuomenė jau buvo bekalbanti, kad antrasis skridimas vargu ar įvyks. Tačiau ištvermingesnieji nenustojo vilčių, nes žinojo, kad dideliame žygiui reikalinga ilgai ir rimtai pasirengt. Visų skeptikų nepagrįsti spėliojimai, atvirai kalbant, net įtarinėjimai šiandien nusilenkia drąsiojo vyro didžiajam žygiui. Vaitkus tesėjo.

Žinia, kad „Lituanica II“ pakilo sujungti Amerikos ir Europos krantus, kad Vaitkus pasiryžo nešti Lietuvai naują garbės vainiką, visoje Lietuvoje pasklido žaibo greitumu. Kas gyvas sujudo, sukrucho, gaudė naujausias žinias apie skridimo eigą. Šios dienos svarbiausias mūsų krašto gyvenimo įvykis — žemės ūkio paroda — tuojau atsidadė antroje vietoje. Visų lūpose skambėjo Vaitkaus vardas.

Iš pradžių skridimui oro sąlygos buvo gana palankios. Tačiau juo toliau, juo oras blogėjo, Vaitkus pateko į rūkus ir stiprius vėjus. Jam teko net 18 valandų skristi akiai, matant tik juodą, debesuotą dangų ir siūbuojantį Atlantą.

Vaitkaus skridimas didelio dėmesio sukėlė ne tik Lietuvoje, bet ir visame pasaulyje. Viso pasaulio radijo stotys, telegramų agentūros ir spauda skelbė įvairiausias žinias apie skridimą. Ypatingai daug lakūnui padėjo airių radio stotis Atlone. Ji paskelbė, kad Vaitkui skrendant, visą laiką palaikys tūmprus ryšius su lakūnu, teikdama jam meteorologines žinias ir duodama signalus, kad būtų lengviau orientuotis. Berlyno meteorologijos stotis pranešė, kad Airijoje smarkiai lyja ir kad lietaus sritis siekia net 2500 metrų aukščio. Vaitkus, norėdamas išvengti smarkių audrų, turėjo skristi 3000—4000 metrų aukštumoje.

Sekmadienį Kaune ir visame krašte kilo nerimas, pasklido įvairiausių kalbų ir spėliojimų, kad Vaitkų ištiko katastrofa, kad jis jau žuvo nepasiekęs Airijos krantų. Laikraščių leidžiamas telegramas ir radio žinias visi gaudyde gaudė. Būrių būriai žmonių stovinėjo gatvėse, būrėsi prie žinių teikimo įstaigų. Vis nieko naujo... Tačiau apie pietus Lietuvą pasiekė žinia, kad Vaitkus pastebėtas ties Airija, jau perskridęs vandenyną. Visų džiaugsmas neapsakomas.

Tūkstančiai kauniečių ir iš provincijos atvykusių į žemės ūkio parodą žmonių visomis susisiekimo priemonėmis traukė į karo aviacijos aerodromą laukti nau-

jo drąsuolio — Atlanto nugalėtojo. Aerodromą užplūdo apie 50.000 žmonių, kurie, iš viršaus žiūrint, sudarė lyg kokį skruzdėlyną. Kauniečiai atnešė daugybę gėlių, kuriomis būtų buvęs apibertas lakūnas. Į aerodromą taip pat atvyko kariuomenės daliniai, šaulių būriai, įvairios organizacijos ir studentų korporacijos su savo vėliavomis. Vėliavų miškai tyliai šlamėjo lakūno garbei.

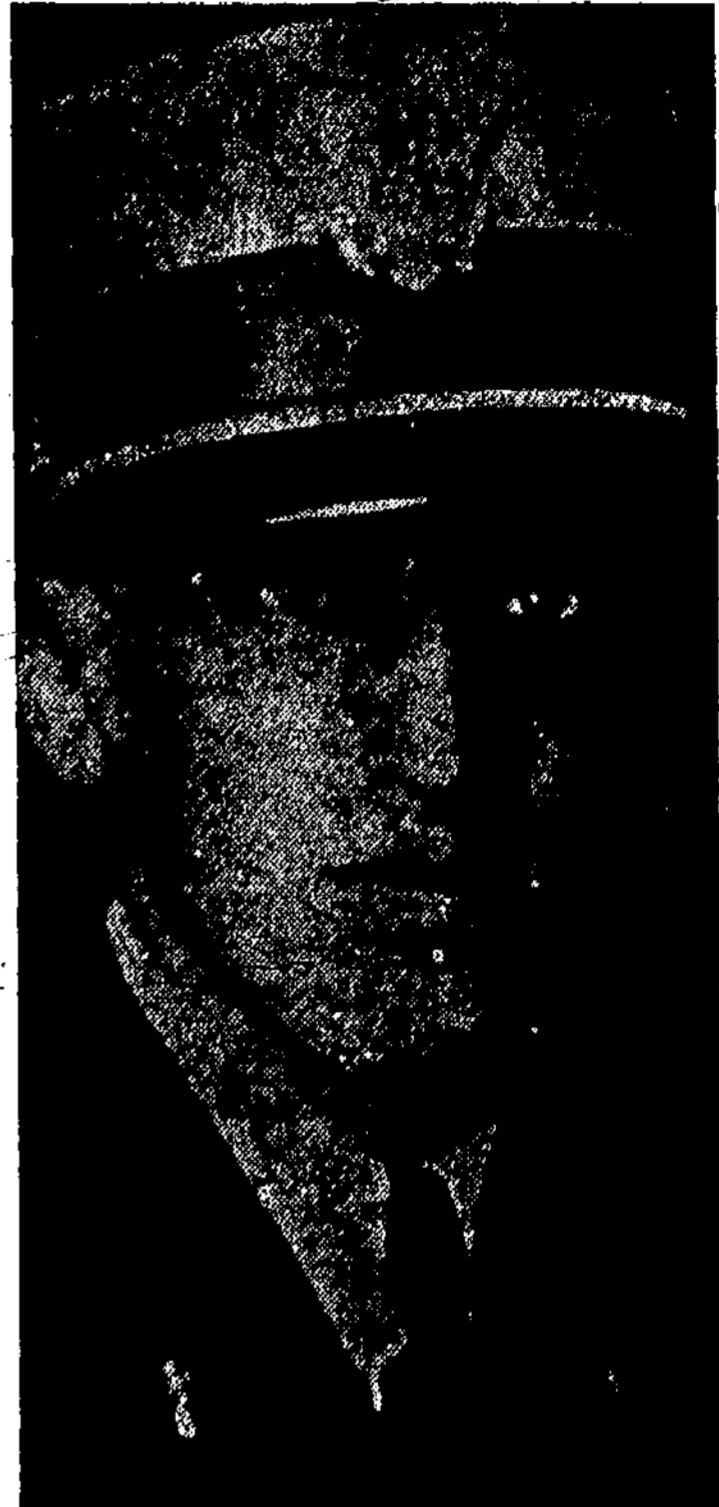

F. Vaitkus, nugalėjęs Atlantą

Minutės slinko, kaip metai. Visi dairėsi į pietus ir vakarus, tikėdamiesi pamatyti dangaus mėlynėje neriančią „Lituanicą II“. Apie 14 val. buvo gauta žinia. Tai buvo smūgis. Kelių tūkstančių minia sudrebėjo. Ar tai galimas daiktas? Staiga visi atsiminė skaudžiąją Dariaus ir Girėno tragediją, visų vaizduotėje iškilo 1933 metų liepos 17 diena, kai tokia pati minia laukė tų dviejų mūsų didvyrių.

Antroji žinia pranešė, kad Vaitkaus lėktuvas nukrito ir sudužo, bet pats lakūnas liko sveikas. Visų veidai vėl nušvito džiaugsmu, kad drąsuolis lakūnas gyvas, sveikas ir nugalėjo audringąjį Atlantą.

Vėlesnės žinios parodė, kad „Lituanicos II“ katastrofa buvo smarkiai išpūsta. Lėktuvas nesudužo, o tik buvo aplaužytas. Mat, lėktuvui pritrūko kuro ir jis leidosi jo pasiimti. Tačiau, dėl didelio skaičiaus galvijų aplinkiniuose kaimuose, jis buvo priverstas nusileisti labai lėtai. Tik iš trijų pėdų aukščio lėktuvas staiga nukrito. Atsimušus į žemę, sudužo lėktuvo dešinysis sparnas, susilenkė propeleris ir buvo nuplėšta važiuoklė.

Vaitkaus žygį aukštai vertina visas pasaulis. Visų kraštų radio tik ir kartoja Lietuvos vardą, spauda, kaip apie didžiausią pasaulio įvykį, deda visą eilę

straipsnių, pažymėdama, kad tai pirmas atsitikimas šiuo metu, rugsėjo mėnesį, perskristi neramų Atlanto vandenyną.

Apie Vaitkaus skridimą savo nuomonę pareiškė ir mūsų karo aviacijos viršininkas plk. inž. Gustaitis. Jis pažymėjo, kad vienas kitas yra linkęs Vaitkui prikišti, jog jis nesugebėjo baigti savo kelionės ir be nusileidimo nepasiekė Kauno aerodromo. Tokie priekaištai yra lengvapėdiški ir juos gali daryti žmonės, neįsigilinę, kas yra transatlantinis skridimas ir kokios tos kelionės sąlygos. Nežiūrint avarijos, Vaitkaus skridimas yra pavykęs. Jis nuskrido 5.200 kilometrų — didžiausią ir sunkiausią kelio dalį. Reikia atsiminti, kad Vaitkus skrido vienas. Tokių skridimų labai maža ir jau tik ryžimasis vienam keliauti yra didelis ryžtumas. Toliau, plk. inž. Gustaitis dar pareiškė, kad Vaitkus padarė milžinišką žygį ir jis nusipelnė didžiausios mūsų pagarbos. Jo perskridimas transatlantinių skridimų eilėje užima labai garbingą vietą. Reikia pažymėti, kad šiemet tai vienintelis transatlantinis skridimas. Vaitkaus kelionė kelia ne kiek nemažesnę entuziazmą, kaip kad jis būtų nutūpęs Kauno aerodrome. Reikia Vaitkumi džiaugtis ir didžiutis, jis vertas didelės mūsų pagarbos ir meilės, kurią mūsų visuomenė sugebės jam pareikšti.

Vaitkus gauna daugybę sveikinimų iš viso pasau-

lio. Pirmiausia jį pasveikino komitetas Vaitkui sutikti ir priimti. Lietuvos aero klubas F. Vaitkų išrinko savo garbės nariu. Skulptoriai pagamino lakūno biustus, o dr. Račkus savo muziejuje, šalia Dariaus ir Girėno, ruošia ir F. Vaitkaus skridimo skyrių. Be to, F. Vaitkus su „Lituanica II“ iš Amerikos į Lietuvą atvežė 1000 laiškų. Tikimasi, kad jau artimiausiu laiku galėsime ties Lietuvos padange išvysti baltąją gulbę „Lituanicą II“ su jos drąsiu vairuotoju.

J. Senkus

## Paskutinės žinios apie Vaitkų ir lėktuvą

Vaitkus tebėra Ballinrobėje (kur nusileido). Jis prižiūri mašinos remontą, kuris, kaip apskaičiuojama, kaštuos 400 svarų (arti 11.800 lt.).

Manoma, kad Vaitkus netrukus vyks į Dubliną. Vėliau važiuos į Angliją.

Sunku tikėtis, kad Lituanica pavyks pataisyti. Rugsėjo 23 d. Lietuvos charge d'affaires Anglijoje Rabinavičius Užs. Reik. Min. atsiuntė tokią telegramą: „Vaitkus telefonavo, kad lėktuvas nepataisomas ir kad turės jį išardyti ir sukrauti. Trokšta kuo greičiau atvykti į Lietuvą. Baigęs ardyti lėktuvą, atvyks į pasiuntinybę Londone“.

## Išpūdinga 3 artilerijos pulko šventė

Prisimenant savo pulko dalinių-baterijų įsikūrimo metu buvūsius sunkumus, kovas bei drąsius žygius dėl tėvynės laisvės ir susikaupiant ateities darbams bei didžiųjų siekimų įgyvendinimui, šiemet rugsėjo 17 d. iškilmingai paminėjome 16-os metų pulko gyvenimo sukaktuves. Aukštųjų svečių atsilankymas, kurių tarpe matėme vidaus reikalų ministerį gen. ltn. Čapliką, kariuomenės vadą gen. št. plk. Raštikį, kariuomenės štabo viršininką gen. št. plk. Černių, gen. Bulotą, l. einantį II pėst. divizijos vado pareigas gen. št. plk. Griganavičių, Kauno įgulos dalių vadus ir didelį būrį svečių, šventei suteikė dar didesnę iškilmingumą, o mums, šventės dalyviams, didelį džiaugsmą.

Šventė prasidėjo iškilmingomis pamaldomis Šančių įgulos bažnyčioje, kurias atlaikė ir pamokslą pasakė kapelionas kun. Kryžanauskas. Pamaldose dalyvavo visi aukštieji svečiai, pulko vadovybė ir kareiviai. Tuoj po pamaldų pulkas išsirikiavo su pabūklais paradi. Į išsirikiavusius tarė žodį kariuomenės vadas, primindamas tuos sunkumus, kurie buvo bendrai kariuomenę, o taip pat ir artileriją, formuojant. Be to, priminė pulko pasižymėjimą kautynėse dėl tėvynės laisvės ir jo didelį dabartinį sustiprėjimą. Be to, pabrėžė, kad kiekvienam jaunuoliui yra didelė garbė tarnauti tokiame pasižymėjusiame pulke. Į kariuomenės vado kalbą atsakė pulko vadas plk. Dočkus.

Pro aukštuosius svečius pulkas atskirais daliniais pravažiavo iškilmių maršu.

Po bendrų šventės pietų su savo viršininkais, 15 val. vėl visi susirinkome pulko aikštėje, kur vyko tolimesnė šventės programa — karininkų ir puskarininkų konkūrai. Juose dalyvavo ir 1-ojo artilerijos pulko keli karininkai ir puskarininkiai. Konkūruose pirmąsias vietas laimėjo j. ltn. Šlekys ir virš. Neima-

nas — abu 3 artilerijos pulko. Vos baigėsi konkūrai, tuoj aikštėje pasirodė iš kiekvienos grupės ir mokomosios komandos po vieną pabūklą, kurie rungtyniavo kas geriau ir mikliau išvažinėti basliukais pažymėtas figūras. Čia pirmoji vieta teko II-os grupės pabūklui, kuriam vadovavo vyr. pusk. Miliušas.

Ypač didelio susidomėjimo sukėlė ltn. Aleksejūno vadovaujamos baterijos pademonstruotas išvažiavimas į atvirą poziciją priešą persekiojant ir baterijos žygyje apsigynimas nuo priešų kavalerijos. Baterija zovada atidūmė į pulko aikštę, momentaliai pasirengė kovai ir, paleidusi šūvių, vėl nudūmė.

Kariuomenės vadas laimėjusiems rungtynėse pirmąsias vietas įteikė dovanas.

Vakare karininkų ramovėje koncertavo valstybės operos solistai, liktinių puskarininkų ramovėje ir karių klube buvo pasilinksminimas. Į liktinių puskarininkų ramovę su pulko vadu plk. Dočkum buvo atsilankęs kariuomenės štabo viršininkas gen. št. plk. Černius ir pasakė puskarininkams ir jų svečiams kalbą, kurioj pasidžiaugė jaukia šeimyniška nuotaika, darniu sugyvenimu ir pabrėžė, kad toks sugyvenimas šiuo momentu yra ypač karių šeimose reikalingas.

E. Z.



# Svečias iš Pulko

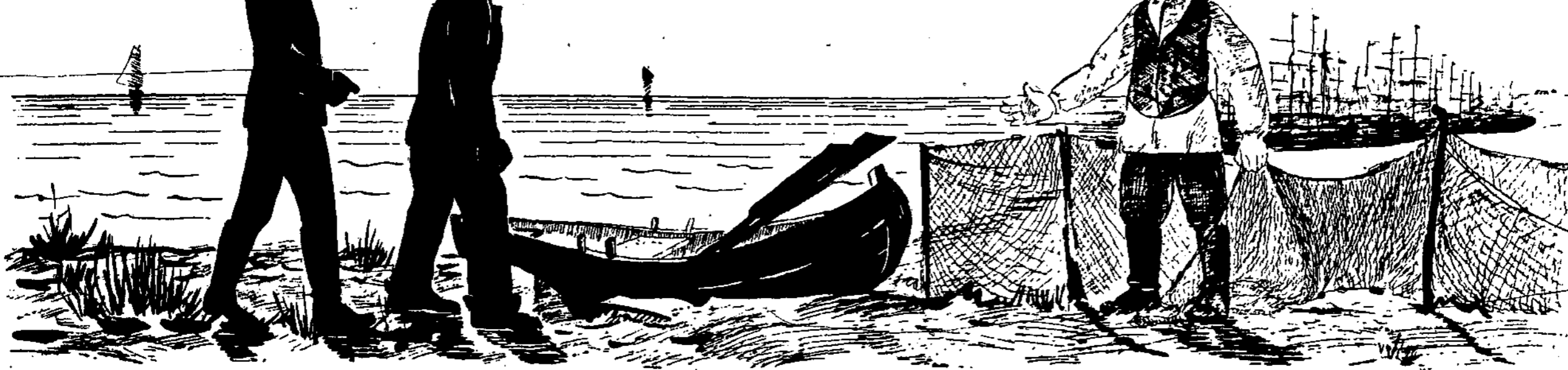

(žr. Kario 38 nr.)

Žvejas Ruzga niūniuodamas taisė tinklus. Tai buvo kokių 60 metų senis. Tačiau, audrų ir sūrių bangų nugairintas jo veidas dar rausvumu žydėjo, o akys buvo gyvos ir gilios, kaip Kuršių marės. Taisydamas tinklus, nė sapnuote nesapnavo, kad tokiu laiku susilauks netikėto svečio. Tiesa, ne kartą pagalvodavo apie Joną. Per tiek metų buvo pripratęs matyti kasdien vyriškėjantį „vokietuko“ veidą. Būdavo atbėga toks mažas, raudonas „špicbukas“ ir šaukia: „Guten Tag, Fischer Ruzga!“ Kaip savo vaiką pamilo. Tačiau laikas į dantis nežiūri. Ruzga jau susikūprino, metų naštos prislėgtas, o mažasis „vokietukas“ išaugo tvirtu, lieкну vyru — Lietuvos kareiviu.

— Guten Tag, Fischer Ruzga! — lyg per sapną girdi šaukiant. Žvejas netiki ausims. Pakelia galvą. Tikrai ateina jo Jonelis. Meta tinklus ir krypuodamas, lyg ančiukas, skuba pasitikti.

— Nugi Jonas! Svečias iš pulko! Kaip gi čia atsidūrei?

— Tavęs aplankyti, ar priimsi?

— Dieną naktį atviros žvejo Ruzgos durys tokiam sveteliui. Ir dar ne vienas?

— Taigi, tėvai, ne vienas. Girdėjau tau nuobodu be manęs, todėl draugą atsivedžiau. Sakyk, Ruzga, ar turi tokį rūselį iš kurio, sakysime, ir žiurkė neišlįstų?

— Kur neturėsi, sūnau, yra. Šiomet atremontavau: naujas duris, užraktus įtaisiau, langus geležimis apkaliau. Žinai, pradėjo mano žuveles vogti.

— Visokių žmonių yra, — šyptelėjo puskarininkis, — štai, kad ir šitą žuvelę reikės į tavo atremontuotą rūšį uždaryti.

— Už ką, Joneli, tu jį į rūšį kiši, — nustebo žvejas.

— Neklausk. Prisieik, kad už jokių pinigų jo neišleisi.

— Vaikeli, argi tu nepasitiki savo kūdikystės dienų skambių dainų mokytoju, lietuvninku Ruzga? Kaip nesigėdi iš Ruzgos priesaikos reikalauti.

Jonas suprato, kad tais žodžiais užgavo senuką. Truputį raustelėjo. Susigėdo.

— Nepyk, tėvai. Atleisk, jei užgavau. Mat, ši žuvelė tokia svarbi, kad stiprių apsaugos priemonių reikia griebtis. Tai šnipas, tėvai, dar baisesnis ir už šnipą: parsidavėlis, išgama!

Žygaudas dantimis sugriežė. Ar galėjo kada laukti, kad mokyklos laikų draugas jį tokiu vardu pavadins. Jonas žvilgterėjo į iškreiptą Žygaudo veidą.

— Nu, patrijote, marš! Su Ruzgos žuvimis galėsi aptarti didįjį Klaipėdos krašto išvadavimo planą. Joms visas šnipiškas paslaptis galėsi išplepėti, nes žuvis amžinai tyli.

Ruzga žvilgsniais glostė tvirtą puskarininkio liemenį. Šypsojosi. Džiaugėsi protingais jo žodžiais ir iškalbingumu. „Ne veltui dešimt metų dainų jį mokiau“ — pagalvojo senukas.

Rūsysis tikrai saugus beesas. Jonas suprato, kad ne tik Žygaudas, bet ir kirminas neišlįstų.

— Ar ilgai jį reikės kalinti? — pasiteiravo žvejas.

— Visai neilgai. Greitai ši ponaitį padės, kur reikia.

Prieš uždarydamas Žygaudą rūšį, Jonas jį iškrėtė. Be įtartino rakto ir keletos vokiškų markių, daugiau nieko nerado. Raktą pasiėmė, o pinigus gražino atgal.

— Papasakok, Joneli, kaip toj kariuomenėj sekasi, — kreipėsi senukas, sutvarkęs rūšio durų užraktus.

— Neturiu laiko, tėvai. Už dviejų dienų daug papasakosiu. Tik žiūrėk, kad žuvelė nepaspruktų. Na, sudie, Fischer Ruzga!

— Taip greitai?

Senis ilgai akimis lydėjo skubantį puskarininkį. Jonui išdilus iš žvejo akių, senukas apsisuko ir, nubraukęs dvi dideles, kaip gintaro karoliai, ašaras nukūtinio taisyti tinklą. Tuo laiku Jonas nedelsdamas skubėjo. Besišypsančios puskarininkio lūpos vos girdimai šnibždėjo: „Pakrančių alėja, 17.“

4.

Kai rytmetį Jonas pabudo, laikrodis mušė 9. Šoko iš lovos. Nusiprausęs pribėgo prie veidrodžio. Besitvarkydamas ant stalo pastebėjo voką. Paėmė. Atplėšė.

„Johan!

Nenorėdamas tavęs kelti, rašau. Šiandien 19 val. būk Polių IV-je skersgatvėje, 7. Geresniam orientavimuisi pridėdu planą. Eidamas pasiimk paliktą raktą, kuriuo atrakinsi plane pažymėtas duris. Prieš rakindamas, tris kartus pasibelsk. Būtinai atvyk. Žinau, kad tau reikėtų pailsėti, bet atmink, Johan, jog tautiečiai laukia. Tikiu, neapvilsi. Tėvas“.

— Tautiečiai? Už pinigus papirkti šnipai, — smilktelėjo gavoje.

Apžiūrinėdamas raktą, Jonas prisiminė, kad vakar ir iš Žygardo atėmė raktą. Patikrino. Abu raktai buvo vienodi. — Puiku, mažiau darbo bus, — švilptelėjo ir nuskubėjo į valgomąjį.

— Reikėjo dar miegoti, vaikelį, — pasitiko motina.

— Ačiū, mama, išsimiegojau. Kur tėvelis?

— Kas jį žino, sūnau. Ak, Johan, Johan, — atsiduso motina, — tu nežinai kiek aš kenčiu.

— Nuo ko, motute?

— Nuo vyro. Ir tave jis pražudys. Kad žinotumei kokius sapnus šią naktį sapnavau. Rodos, tave kruviną atvežė ir sako: „Šit, motin, tavo sūnus. Atsiimk jį, tai šnipas!“ Pripuoliau — tu jau nebegyvas.

— Be reikalo būkštaiji, motute.

— Ne be reikalo, vaikelį. Sūnau, — jau tyliau sušnibždėjo motina, — ar žinai, kad mus antstolis buvo aprašęs. Vyras kortomis pralošė visas įmones. Visi verkėme, rankas laužėme. Ir kai jau turėjo įvykti varžytynės, tėvas iš kažin kur parsinešė pundus pinigų ir visiems skolininkams apmokėjo. Po to kasdien kartojo, kad tave turįs išsikviesti; kažin kokį baisų darbą turėsiąs įvykdyti. Ak, vaikelį, vaikelį, jaučiu, kad pats parsidavė ir tave pardavė.

— Nebijok, motute, tavo sūnus neįvykdys to darbo. Aš jau nutariau. . .

— Sūnau?!

— Nutariau pulti tėvui po kojų ir prašyti, kad neverstų mane prisidėti, — susigriebė sūnus.

— Gerai, vaikelį, pulk, prašyk. . .

Pusryčius pavalgęs Jonas išėjo. Grįžo tik pietų. Tėvo dar nebuvo. Matyt, gauja pačiame darbo įkaršty, — pagalvojo. Po pietų mėgino skaityti, tačiau raišės taip mirgėjo, kad pamėginęs turėjo padėti. Nors Jonas ir šaltai galvojo, tačiau tokiose aplinkybėse ir didžiausias flegmatikas jaudintųsi. Valandos slinko. Laikrodžiui suskaičius 6, puskarininkis pradėjo tvarkytis. Apžiūrėjo iš Žygardo atimtą ginklą, išgėrė stiprios kavos ir, atsisveikinęs su motina, rengėsi išeiti.

— Ar negrįši, sūnau, kad atsisveikini?

— Grįšiu, motute, tačiau kiek vėliau. Gal jau bemiegančią rasiu.

Motina liūdnai pasižiūrėjo į sūnų. Akyse sušvitėjo skausmas. Norėjo kažin ką sakyti, tačiau Jonas nebelaukė. Vieną šuoliu atsidūrė gatvėje.

Polių IV-je skersgatvėje buvo tylu. Nė gyvos dvasios. Atrodė, kad tame kvartale visiškai negyvena žmonės. Tik Gerulaičio skubas šešėlis tyso nuo namo ant namo ir toli toli plačiuose marių vandenyse buvo girdėtis supanti jūrininkų daina. Puskarininkis stabtelėjo. — Čia! Išsiskleidė tėvo paliktą planą ir valandėlę tyrė. Paslėpęs planą, apsižvalgė. Virš namo pakabinta lenta su parašu „STRANDES HAUS“\*).

— Velniai žino, pro kur įeiti, — galvojo Jonas, vaikščiodamas aplink. Visame name jokio žiburio. Staiga, šiauriniame namo gale pastebėjo žemyn vedančius laiptus. Nulipo. Apačioje buvo erdvus priangis, prikrautas senų dėžių ir kitokio nereikalingo balasto. Dešinėje išvelgė duris. Drebančia ranka tris kart pasibeldė. Pamėgino raktą. Tiko. Dukart apšukęs atidarė duris. Jono veidą apžėrė silpnos šviesos spinduliai.

— Užrakink, Johan! — išgirdo balsą.

Prieš Jono akis blykstelėjo erdvus kambarys. Viduryje stovėjo didelis, pailgas ažuolinis stalas, apverstas popieriaus pundais. Didžiojo stalo dešinėje stovėjo kitas mažesnis staliukas, ant kurio jaunas vaikėzas rotatoriumi spausdino kažin kokius lapelius. Susirinkusieji stovėjo rimti, kiti sėdėjo, treči rūkė. Jono tėvas sėdėjo ties didžiojo stalo viduriu ir kažin ką rašė. Viso buvo 20—25 žmonės. Jų tarpe Jonas pažino daug mokyklos draugų, net pačių mokytojų.



— Matai, kokioje landynėje turime dirbti. . .

— Nustebai, Johan, — šyptelėjo tėvas. — Matai, kokioje landynėje turime dirbti kultūros darbą.

Jonas drąsiai priėjo. Aštriu, veriančiu žvilgsniu permetė susirinkusius ir neprašomas atsisėdo.

— Ką paliepsi, tėve?

— Johan, pirmiausia primenu, kad šioje vietoje aš tau ne tėvas, bet viršininkas. Mūsų darbas nepripažįsta giminystės ryšių. Kas kartą į šiuos namus ateina — nebegali atsisakyti nuo uždedamų pareigų. Atsisakiusius laikome išdavikais ir žudome.

Jonas šaltai išklaušė tėvo žodžius. Neišsigando. Pasitaisė kėdėje ir, išmeigęs akis į rūsų tėvo veidą, kirčiuodamas žodžius paklausė:

— Vadinasi, tamsta čia nesi mano tėvas?

— Taip, čia mane vadink ponas Gerulat, o mes tave vadinsime Johan. Visi, išskyrus mane, vardais tesivadiname.

— Aišku, ponas Gerulat. Laukiu įsakymų.

Tėvas sudrebėjo. Atsistojo ir apžvelgęs susirinkusius drebančiu balsu pradėjo:

— Kaip žinote, iš centro gautas įsakymas surinkti žinias apie vieną lietuvių pasienio pulką. Kadangi Johan tame pulke tarnauja, todėl jau seniai centrai pažadėjau, kad jis tas žinias ir surinks. Jei kartą „Rachen Brüder“\*\*\*) pirmininkas ką pažada, tai ir ištesi. Johan, — kreipėsi į puskarininkį, — nuo šios valandos tu esi „Rachen Brüder“ nariu ir tave liečia šios organizacijos įsakymai, drausmė ir bausmės. Klaipėdos išvadavimo valanda artėja. Dar mums trūksta žinių apie vieną pasienio pulką, ir mūsų planai realizuosis. Taigi, įsakau tau, Johan, surinkti smulkiausias žinias ir mums pranešti. Kokių žinių reikės — rasi šioje štai instrukcijoje.

— O ar jums tas žinias siųsti, — paklausė puskarininkis. — Nepatogu, gali pačiuoti.

— Viską sužinosi, Johan. Gausi reikalingus adresus ir kitas smulkmenas.

\*) „Strandes Haus“ — Pajūrio namas.

\*\*) „Rachen Brüder“ — Keršto broliai.

Tuos žodžius ištaręs, pirmininkas atsistojo ir ėmė raustis bylose. Jonas žiūrėjo nesuprasdamas, ar čia tikrenybė, ar sapnas.

— Kur Bruno su Lina? — kažin kas paklausė.

— Bruno tarnyboje, o Lina už pusvalandžio ateis, — paaiškino pirmininkas. — Johan, — atsisuko į puskarininkį, — štai instrukcijos, o čia šit pinigai.

— Jonas sudrebėjo. Dideliame mėlyname voke sudėtas instrukcijas paėmė, tačiau pinigus atstūmė.

— Kam man jie reikalingi?

— Kaip tai? Dar ne viską tau pasakiau. Tie pinigai tau bus reikalingi vykdant dar vieną svarbų darbą. Pameni, priminiau, kad tu turėsi nužudyti...

Į duris triskart pasibeldė. Susirinkusieji baugiai žvilgterėjo. Jono lūpomis nuslydo džiaugsmingas šypsnyš. Pagriebė pinigus ir žerdamas į susirinkusius suriko:

— Išgamos! Gal manėte pinigais nupirksite Lietuvos kari?!  
— Ką tai reiškia?!

Duryse sutratėjo raktas. Jonas vikriai pašoko ir atsigrižęs į nustebusius veriančiai nusikvatojo.

— Tai reiškia, ponas Gerulat, kad tavo parsidavėlių gauja tuoj atsidurs už geležinių grotų!!

Tik spėjo išstarti šiuos žodžius, triukšmingai atsi-vėrė durys ir... tarpduryje stovėjo Bronius Žygau-das. Jonas atšoko. Griebėsi ginklo, tačiau pagalvojęs, kad toks žygis gali gyvybe kainoti, susivaldė.

— Išdavikas! Johan mus išdavė! — sukriokė ap-siputojęs Bruno.

— Mirtis išdavikui! — suūžė parsidavėliai.

— Meluoji šunie! — suriko puskarininkis. Jis norėjo bent kiek dar iškovoti laiko. Argi jie pasivė-lintų, — dingtelėjo puskarininkio galvoje.

— Nurinkite, — sudraudė pirmininkas. — Bruno paaiškink!

— Tamstos, ponas Gerulat, įsakymu vakar sekiau Johan. Visą dieną jis buvo susijaudinęs ir vakarop kažin kur išėjo. Besekdamas pastebėjau, kad Johan gatvėje kalbasi su kapitonu Sauleniu. Sakėsi turįs pranešti svarbių dalykų. Karininkas jam įdavė kažin kokį popierėlį ir nenugirdau ką pasakė. Vėliau... vėliau...

— Kas buvo vėliau?! — nerimavo susirinkusieji.

— Vėliau tą šunį nuginklavau, sukruvinau nosį ir uždariau Ruzgos rūsy su žuvimis, — pykčiu degdamas baigė aiškinti puskarininkis.

Žygaudas išbalo. Griebėsi ginklo, tačiau prisi-minęs, kad neturi, susivaldė.

— Tačiau, ponas Gerulat, pabėgau. Tą kvailą žveją apgauti pavyko. Ruzga daugiau nebesileis į jūrą.

— Tu jį nužudei?! — išbalo Jonas.

— Ne, tik paglosčiau... — tyčiojosi Žygaudas. — Vėliau, sutikau Liną ir gavęs raktą...

Už durų pasigirdo žingsniai.

— Skubėkime pro slaptąsias duris, nes kas mi-nutę policija gali būti čia! — įspėjo Bruno.

— Jau ji čia! — pasigirdo griežtas balsas. Žy-gaudas atsigrižo ir prieš pat nosį pamatė ginklą.

— Rankas aukštyt! — suūžė griausmingi balsai. Į drebančius parsidavėlius nukrypo degančios akys ir šautuvų vamzdžiai.

— Sūnau, Johan!... Tu pražudei savo tėvą! — prašvokštė Gerulaitis.

— Ak, dabar jau tėvas? O kur buvo toji tėviškoji meilė, kai iš savo vaiko darei žmogžudį ir šnipą?!

— Jaunesnysis puskarininkis Gerulaitis! — kažin kas pašaukė. Tai buvo kapitono Saulenio balsas.

Atėjo rugsėjo 8-oji. Visa Lietuva skendo vėliavų jūrose ir tautos šventės džiaugsmu. Apysakos pradžioje atvaizduotame pulke taip pat viešpatavo didžio-sios šventės nuotaika. Pulko kino salė pilnutėlė tėvy-nei skirtų vyrų. Švietimo vadovas kpt. Širvydas api-brėžė dienos svarbą, mūsų tautos laimėjimus, džiaugsmus ir liūdesius. Švietimo vadovui baigus, paskutinis žodį tarė pulko vadas. Atpasakojęs kariuomenės su visuomene bendravimo svarbą, kariuomenės dalių pasi-žymėjimus, baigdamas pabrėžė, kad ši diena jo vado-vaujamam pulkui dvigubai svarbi ir minėtina. Po tų žo-džių pulkininkas išskleidė pergamentinio popieriaus lapą.

— Jaunesnysis puskarininkis Gerulaitis! — pa-šaukė pulkininkas.

Po kelių sekundžių ties stalu kulnėmis taukštelėjo skaitytojams gerai pažįstamas klaipeidietis. Pulko va-das žvilgterėjo į atvykusį ir pradėjo garsiai skaityti:

— Lietuvos Respublikos Prezidento aktu, X pul-ko jaunesnysis puskarininkis Jonas Gerulaitis už ypa-tingai didelius nuopelnus Lietuvai, susijusius su pa-vojumi gyvybei, apdovanojamas Vytauto Didžiojo or-dino 3-ojo laipsnio medaliu su kardais.

Skaitant salėje buvo tylu, kaip kapinėse. Šimtai glostančių žvilgsnių varstė tvirtą Jono liemenį.

Baigęs skaityti, pulkininkas priėjęs prisegė me-dalį prie bangojančios Jono krūtinės ir, žengęs porą žingsnių į susirinkusius, ištarė:

— Vyrai, jei kada atsitiks, kad iš jūsų tėvų, gi-minių, brolių ar pažįstamų tėvynei grestų pavojus — išsižadėkite jų, aukokitės. Tuo atveju pareiga turi nu-galėti viską.

Tai pasakęs, atsigrižo į puskarininkį ir spausda-mas jo ranką palinkėjo ir ateityje būti tikroju pama-rio sūnumi.

— Tegu prie medalio kaspino kryžmai sudėti me-taliniai kardai visada primena, kad tėvynės saugumas ir laisvė brangesnė už gyvybę! — baigė pulkininkas.

— Ačiū, tamstai! — drebančiu, bet tvirtu balsu padėkojo puskarininkis. Jo akys susitiko su pulko va-do akimis, o lakios mintys, didvyriškos sielos sparnais pakeltos, skrido į saulėtą ir skaidrią mūsų tautos ateitį.

## VI. Burkauskas



Klaipeidos uostas temstant

J. Aleknavičiaus piešinys

Joniškėlio partizanų bat. karininkų grupė: iš kairės—kar. Rušmanas, buvęs apskr. apsaugos št. komendantas, kar. Monvys-Olechnavičius — bat. št. virš., kar. Stapulionis — bat. vadas, karo vald. Mulevičius — bat. ūko vedėjas ir kar. Kazilevičius — adjutantas.

## Vasaros rytų partizanų kovos su bolševikais

Vasaros rytų partizanai pradėjo viešai organizuotis 1918 m. rudenį. Artinantis bolševikams, jų vadai susitarė niekur nebėgti, bet pasilikti krašte ir slaptai dirbti ir kovoti su priešu. Partizanų įkūrėjui Joniškėlio komiteto vicepirmininkui J. Navakui pavyko gauti pas bolševikus tarnybą ir sudaryti Joniškėlyje slaptos organizacijos vadovybę. Valsčiuose susirado šiam darbui padėjėjų. Iš jų minėtini suorganizavę partizanų būrius: Joniškėlyje — kar. A. Stapulionis, Pušalote — kar. Michelevičius, Vabalninke — pil. B. Sakalauskas, Vaškuose — kar. P. Gudelis. Taip pat daug veikė prieš bolševikus Klovainiuose — karys J. Ivanauskas, Linkuvoje — karys J. Lingė, Krinčine — pil. Kazilionis ir kiti.

Partizanų viešo veikimo pradžioje labai svarbų vaidmenį suvaidino apskr. komitetas su J. Navaku priešakyje. Kovo 22 d. bolševikams iš Joniškėlio pasišalinus, jis paskelbė apskrityje karo stovį ir paragino visų valsčių partizanus stotį į viešą kovą prieš bolševikus. Kur partizanai slaptai nesusiorganizavo, J. Navakas pasirūpino juos tuojau suorganizuoti. Susidariusiems partizanų būriams maitinti apskrities komitetas nustatė ūkininkams tam tikras rekvizicijų normas, taip pat įsakė valsčių komitetams duoti partizanams arklius ir vežimus. Raitininkų partizanų reikalams laikinai buvo rekvizuoti apskrities gyventojų balnai. Pagaliau, kada bolševikai pradėjo grįžti, balandžio 5 d. J. Navakas sušaukė Joniškėlyje veikiančių partizanų būrių vadų ir visų apskrities karininkų susirinkimus, kuriame pirmiausia buvo sudaryta partizanų vadovybė. Į ją buvo išrinkti karininkai: A. Stapulionis — apskrities apsaugos štabo viršinininku, A. Kazilevičius — reikalų vedėju ir P. Gudelis — nariu.

Jiems apskrities komitetas taip pat perleido visą civilę valdžią, o sau pasiliko tik partizanų aprūpinimą ir apskrities ūkio reikalus.

Apsaugos štabui teko toliau plėsti partizanų organizavimo darbą ir kartu kovoti su daug kartų galingesniu priešu. Trumpame straipsnelyje neįmanoma atpasakoti kovų eiga. Pasitenkinsiu paminėjęs tik svarbesnius momentus. Apsaugos štabas tuojau pasiuntė partizanų būrius į Biržų ir Panevėžio apskr. pasitikti artėjančius bolševikus. Pirmosios kautynės buvo balandžio 8 d. Bernetonių kaime, 8 km į šiaurės vakarus nuo Panevėžio, ir Unciškių kaime, Biržų apskr., 2 km į vakarus nuo Vabalninko. Stipresnių bolševikų jėgų stumiami partizanai pasitraukė į savo apskrities pasienį, bet ir iš čia, trumpai pasilaikę, turėjo pasitraukti ir užimti frontą Lėvens ir Mūšos upių kairiajame krante. Šios, pavasarį plačiai patvinsios upės, kad ir menkomis partizanų jėgomis apsaugomos, buvo didelė kliūtis bolševikams eiti pirmyn.

Bekovodami partizanai tobulino ir savo organizaciją. Antrame karininkų susirinkime (balandžio 18 d.), paskirai ligi šiol veikę būriai buvo sutraukti į kuopas, panaikintas iš trijų asmenų rinktas štabas, o partizanų fronto vadu išrinktas kar. Stapulionis.

Bolševikai neiškentė stovėti vietoje ir, sutraukę daugiau jėgų, kelis kartus buvo partizanus atstūmę ir net kartą užėmę Joniškėlį, bet kar. Stapulioniui sumaniai vadovaujant ir gavus pagalbą vokiečių artilerininkų ir kulkosvaidininkų, kurių partizanai neturėjo, bolševikus kaskart pavykdavo atstumti.

Lietuvos kariuomenei pradedant Panevėžio operacijas, partizanų užimamas frontas yra atvaizduotas kitame puslapy pridedamoje schemeje. Kartu su Lietuvos kariuomene puldami bolševikus, partizanai gegužės pabaigoje išvarė juos iš apskrities ribų.

Partizanai, veikdami prieš bolševikus, turėjo nemažą aukų. Už agitaciją, proklamacijų platinimą ir pasipriešinimą bolševikų įsakymams neptyni asmens

buvo kalinami ir vienas išvežtas į Daugpilį ir nužudytas. Kovose krito šeši ir buvo sužeisti taip pat šeši. Į nelaisvę buvo patekę 12, iš jų žuvo keturi. Atsimenant, kad partizanuose buvo apie 800 žmonių, nukentėjusių yra 4%.

Partizanai tarnavo be jokio atlyginimo. Visi dėvėjo savo drabužius ir avalynę, o ūkininkaičių dauguma patys nusipirko šautuvus ir revolverius ir jodinėjo savo arkliais. Jei vyriausybei būtų tekę partizanus organizuoti ir aprūpinti, tai ji būtų išleidusi apie 1,5 milijono litų. O partizanai tą sumą paaukojo tėvynei.

Bekovojant su bolševikais, partizanai vyriausiojo karo vado buvo pripažinti kariuomenės dalimi ir pavadinti Joniškėlio partizanų batalionu, o jo vadu paskirtas kar. Stapulionis. Batalioną sudarė: — štabo būrys, štabo ūkio dalis, štabo komendantūra, karo teismas ir ligoninė Pakruojuje ir kovos dalis, susidedanti iš penkių kuopų: 1. Pušaloto kuopa, kar. Michelevičiaus vadovaujama, iš Pušaloto ir Pumpėnų būrių. 2. Vaškų kuopa, kar. Gudelio vadovaujama, iš Vaškų, Saločių ir Žeimelio būrių. 3. Joniškėlio kuopa, kar. Gerberio vadovaujama, iš Joniškėlio, Pasvalio - Krinčino ir Linkuvos būrių. 4. Vabalninko kuopa, B. Sakalausko vadovaujama. 5. Atsargos kuopa, į kurią įėjo Klovainių, Kriukų, Pakruojaus ir Pašvintinio būriai.

Pasibaigus kovoms su bolševikais, Joniškėlio partizanų batalionas buvo perkeltas į Panevėžį, o iš ten į Dauguvos frontą, kur 1919 m. gruodžio 10 d. buvo išplėstas ir pavadintas 9 pėstininkų pulku.

Kadangi dar tebesant batalionui Joniškėlyje į apskritį įsibrovė nauji priešai — bermontininkai, tai, prieš išvykstant batalionui, vyriausiojo karo vado įsakymu partizanų dalis buvo palikta sudaryti krašto vidaus apsaugos būrius kovai su bermontininkais.

Ats. mjr. P. Gudelis

## Atsarginiai, dėmesio!

Jau dabar pradėdama suprasti, kad kariu būti yra garbinga ir kad kariuomenė yra vyriškumo liudijimas. Civiliam gyvenime galima pastebėti, kad vyrai, netinkami kariškai tarnybai, dažniausiai visur sutinkami su nebylia panieka. Ir iš tikrųjų, juk kariais būna stiprūs, sveiki ir energingi jaunuoliai, šaunūs lietuvių berniukai, seselių — lelijelių pamylėti, švelniais žodžiais išdabinti, žavingomis šypsenomis palydėti.

Taigi, labai teisinga, jei kariai, grįžę į sąlygines atostogas, apie kariuomenę atsiliepia gražiai, kariuomenei reiškia didelių simpatijų ir paneigia bet kokį kariuomenės „bijojimą“, vengimą... Ir toki kariai yra verti garbingos karių šeimos nariais vadintis bei tąja garbe didžiūotis. Tai puikūs lietuviai — jie nepamiš tėvynės!

Bet yra toki, kurie, nusivilkdami karišką uniformą, kartu nusivelka ir karišką šaunų išauklėjimą. Jie,

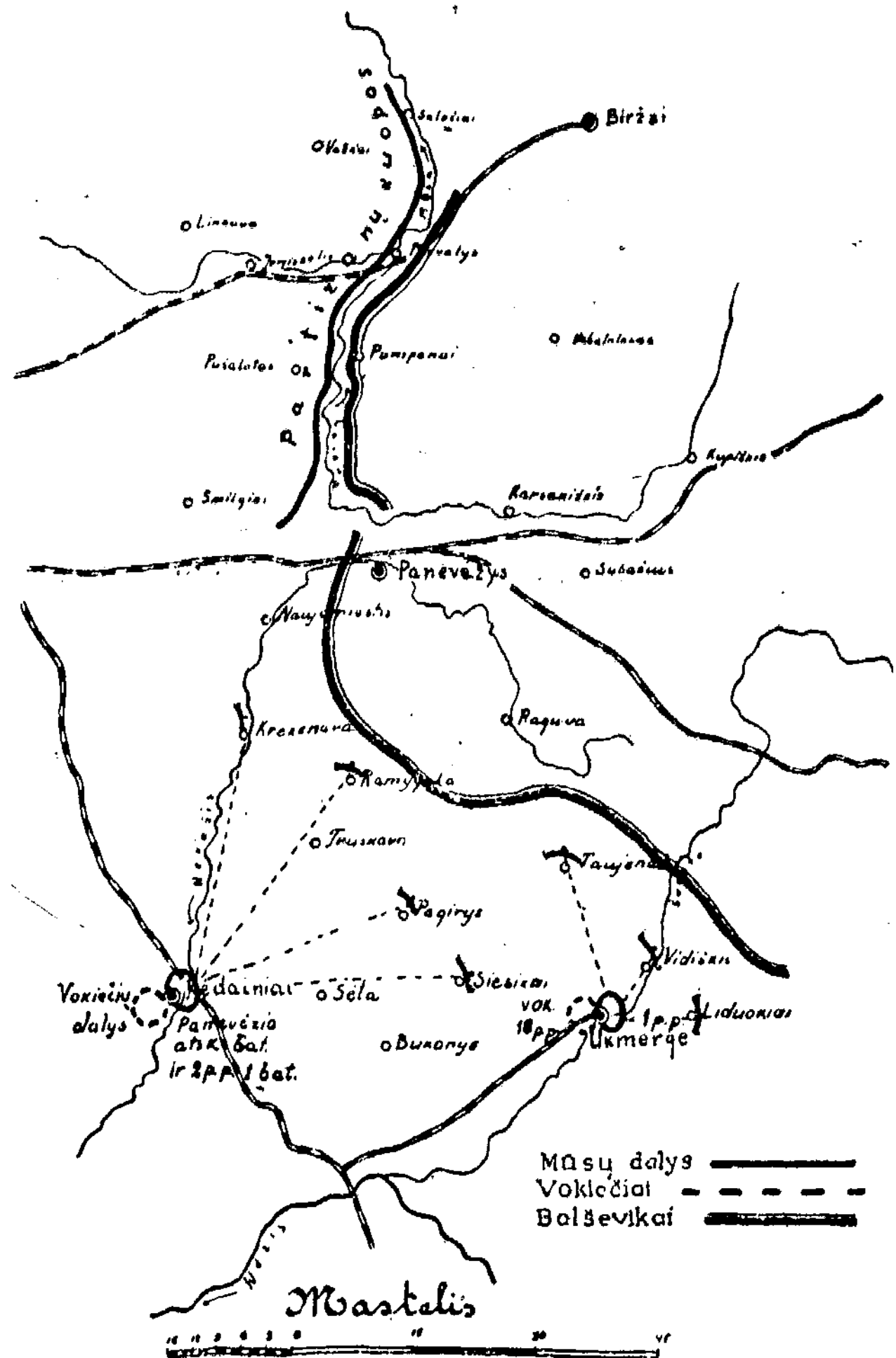

Joniškėlio part. bat. karo veiksmų schema

išvažiavę į sąlygines atostogas, palieka ne vyrai, o tiesiog... bobos. Jie atleidžia savo silnybių vadžias ir viską, ką karys turi net visada atsiminti, užmiršta. Jie ne tik išplepa savo dalies paslaptis, bet ir kariuomenę šmeižia, juodina; savo viršininkus išjuokia. Jie tik sugeba už gerą piktą užmokėti. Pamiršta, kad civiliam gyvenime, jo drumstoje srovėje, šliaužioja įvairūs, baurūs kirminai, kurie nori įsigrauzti į mūsų tėvynės širdį, kad sugrauzę ją, suardytų visą mūsų naujai atgijusios ir išbujojusios tautos kūną. Juk negalima pamiršti, kad tie blogos valios žmonės, tie parazitai savo gyliais čiulpia tų silpnavalių vyrų — karių jėgas ir per tat net gyvybę. Ačiū Dievui, kad tokių lepšių karių maža.

Tad atsarginiai turi pasirinkti ar garbingo kario vardą, ar niekšą.

# Šaudymas į lėktuvus

Šaudyti į lėktuvus daug sunkiau negu į žemės judamuosius taikinius, nes šis šaudymas reikalauja, be gero savo ginklo pažinimo ir mokėjimo tinkamai jį panaudoti, turėti dar žinių ir gerą supratimą, kur, kada, kaip ir kokie lėktuvų tipai gali pulti žemės priešą, kokių lėktuvų tipų turi mūsų priešas, kokios jų savybės ir techniškai duomens, koks jų apginklavimas. Visos šios žinios reikalingos tam, kad, vos tik pamatę lėktuvą, greitai galėtume spręsti, ar tai priešo ar mūsų lėktuvas ir koks jo pasirodymo tikslas.

Reikia mokytis atskirti ir pažinti lėktuvus, ypač skrendančius nedidelėse aukštumose, ir taikos metu kiekviena proga, kai tik matome lėktuvą skrendant. Tatai mums labai pravers karo metu, kai teks greit ir tiksliai atrinkti savo lėktuvus nuo priešo, kada reiks spręsti jo tipas, paskirtis, skridimo greitis, aukštis ir kryptis. Greičiau nusprendę, kad tai yra priešo lėktuvas, greičiau galėsime ir pradėti šaudyti.

Stipriausias ginklas prieš lėktuvus yra zenitinės patrankos, sunkieji ir lengvieji kulkosvaidžiai, naujas ginklas „Oerlikon“, šautuvai. Zenitinės patrankos tinka šaudyti į lėktuvus, skrendančius didesnėse aukštumose, todėl čia tekalbėsiu tik apie kulkosvaidžius ir šautuvus.

Pradėjus naudoti naują žemės priešų puolimo metodą žemą skridimą, ne visur ir nevisada yra galima panaudoti sunkųjį kulkosvaidį, nes jis dėl savo griozdiškumo nėra paslankus ginklas šaudyti į žemai (15—300 m) skrendančius lėktuvus. Šiam reikalui ir teko panaudoti lengvąjį kulkosvaidį ir šautuvą. Iš šautuvo ir lengvojo kulkosvaidžio į žemai skrendančius šaudyti dar ir tuo patogu, kad tam nereikia jokių specialių įrengimų. Tie patys daliniai gali kautis su žemės priešu, drauge turėdami uždavinį šaudyti į lėktuvus, kai šie iš kur nors pasirodys ir kai dalinio vadas duos sutartą ženklą. Šaudant iš šautuvų į žemai skrendančius lėktuvus beveik nereikia jokios pataisos, nes dėl mažo atstumo (15—50 m) kulkos lėkimo iki lėktuvo laikas visai trumpas. Pav., tegul lėktuvas skrenda 270 km per valandą arba 75 m per sekundę, o kulkos greitis 800 m per sekundę. Lėktuvas skrenda 24 m aukštyje lygiagrečiai šaudymo frontui. 24 m kulka nulėks  $24:800=0,03$  sekundės, o lėktuvas per šį laiką nulėks  $75 \cdot 0,03=2,25$  m.

Žiūrint lėktuvo dydžio ir paskirties, gyvoji lėktuvo dalis, t. y. variklis ir lakūnų sėdynės, yra nuo 1 iki 5 m ilgio, todėl taikantis į lėktuvo nosį, šaudant šarvų pramušamaisiais šoviniais, atmetus visas taikymo ir sklaidymo klaidas, kulka turi tekti į gyvąją lėktuvo dalį. Tuomet lėktuvas, jei ir nebus numuštas, gali būti tiek sugadintas, kad bus išvestas iš rikiuotės ir negalės savo uždavinio įvykdyti.

Aplamai, iš šautuvų į lėktuvus tešaudoma tik iki 300 m aukščio ar atstumo, toliau šaudyti nėra prasmės, nes ugnis nevaisinga. Kai šaudoma į toliau skrendančius lėktuvus, tai taikiklis statomas taip: ligi 100 m — „1500“, kai lekia šaulio link, ir „100“, kai nuo šaulio; nuo 100—300 m — „1800“ ir „100“.

Kai lėktuvas lekia taip, kad du daliniai — skyriai gali kartu į jį šaudyti, tuomet abiem skyriam duodami atskiri taikikliai (pav., I skyrius „1600“, II — „1800“) tada lėktuvas patenka į tirštesnę ugnį, nes, abiem sky-

riam šaudant kartu, pasidaro tirštas ir platus kulku pėdas, per kurį lėktuvas turi perskristi.

Sunkieji ir lengvieji kulkosvaidžiai gali šaudyti ir be specialaus paruošimo į lėktuvus šaudyti ir be šiam šaudymui skirtų taikiklių. Bet tais atvejais, kai šaudoma į toliau skrendančius lėktuvus, pav., 500 m aukštyje (br. 1) (jei iš taško C taikyti tiesiai į lėktuvo nosį,

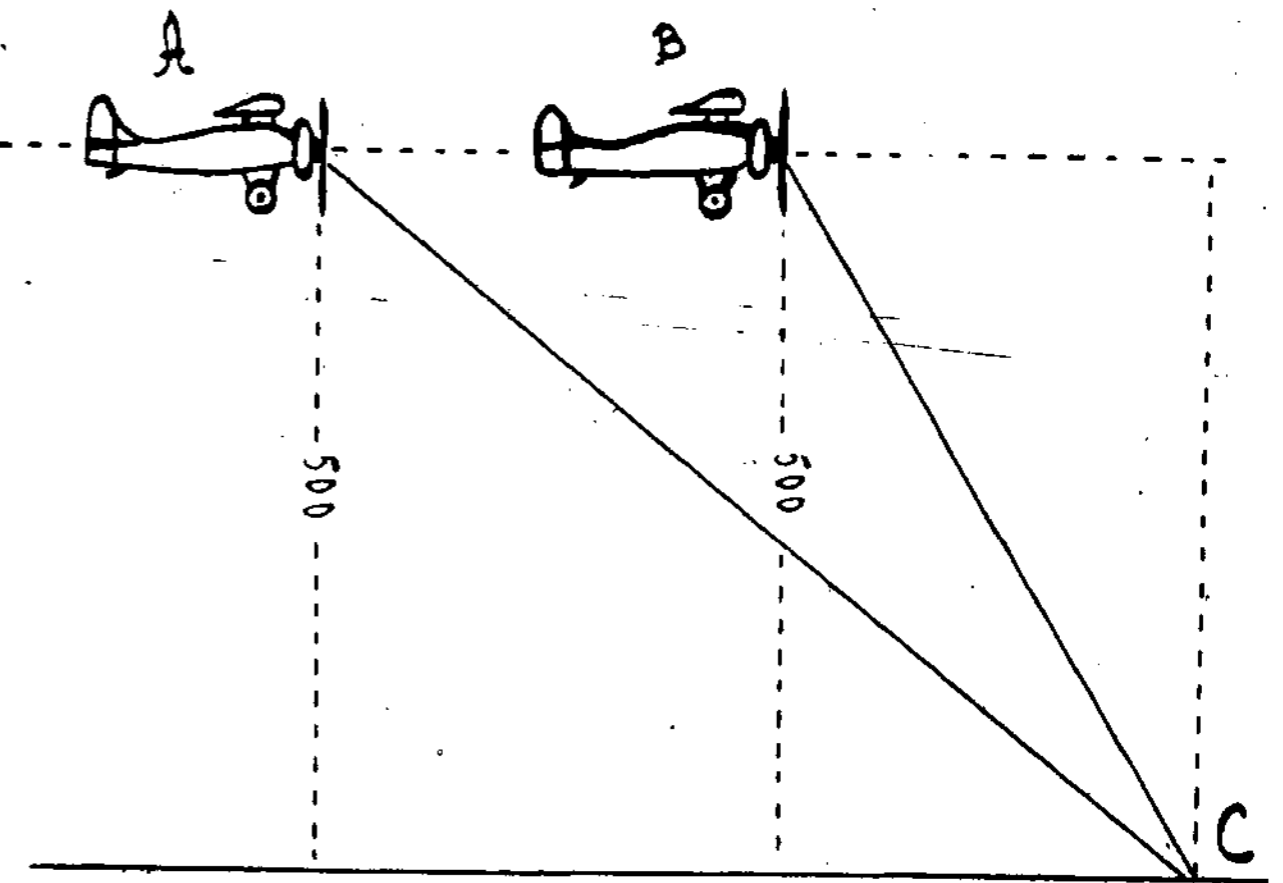

Br. 1.

tai, kol kulka nulėks atstumą C A, lėktuvas atsidurs taške B, ir visos kulkos nueis pro užpakalį), reikia taikymo taškas perkelti kiek pirmyn. Atstumą, kiek perkelti taikymo taškas pirmyn, tegalėsime spręsti tik tada, kai žinosime, kokiam atstume, kokia kryptimi ir kokių greičiu lėktuvas lekia.

Apytikriai spręsti lėktuvo atstumas tegalima naudojantis iš anksto parengtu paprastu prietaisu (br. 2). Žinome, kad kiekvienas daiktas tam tikrame nuo mūsų atstume atitinkamai mažėja. Tuo pasinaudojant iš įvairių lėktuvų tipų modelių sustatomos lentelės, kiek kartų ir kokiame aukštyje ar atstume lėktuvo sparnai ar liemuo sumažėja. Tai žinodami, pasidaro brėžinyje Nr. 2 parodytą prietaisą, kur sužymėti skaičiai reiškia atitinkamą lėktuvo skridimo aukštį, o raidės: „S“ — sparnai, „N“ — naikintuvas, „L“ — liemuo, „Ž“ — žvalgybos. Kiekviename prietaiso gale vienoje pusėje yra to paties tipo sparnams matuoti, antroje — liemeniui.

Šiuo prietaisu naudojasi taip: pamatę lėktuvą, sprendžia jo skridimo kryptį, lėktuvo tipą ir paskirtį. Nusprendę tipą, naudojasi to prietaiso galu, kuriame yra pažymėta, jei žvalgybos — „Ž“, jei naikintuvas — „N“. Jei sparnus matuoja, atsuka į save pusę su raide „S“, jei liemens ilgį — su „Ž“ ir, laikydami prietaisą ant ištiestos rankos, gaudo lėktuvą į tarpą taip, kad jo sparnai ar liemuo eitų lygiagrečiai prietaiso plokštumai. O jei lėktuvas skrenda bet kuriuo kampu stebėtojo atžvilgiu, tai jis turi prietaiso plokštumą pakreipti taip, kad vistiek ji maždaug būtų lygiagreti lėktuvo skridimo kryptiai. Išspraudęs lėktuvą į tarpą, žiūri į skaitmenis, ties kuriais lėktuvas tik tik išsitenka. Tie skaitmenys pažymi faktinį lėktuvo apytikrį aukštį.

Skaičiavimo būdu galima surasti lėktuvo aukštį arba atstumą šiaip: imame ant ištiestos rankos su centimetriniais padalinimais liniuotę ir, pastatę ją lygia-

grečiai lėktuvo kryptai, žiūrime, per kiek laiko lėktuvas praskris mūsų pasižymėtą ant liniuotės tarpą. Pav., nuo stebėtojo akies iki liniuotės 60 cm, lėktuvas per 5 sekundes liniuotėje praėjo 20 cm, lėktuvo greitis

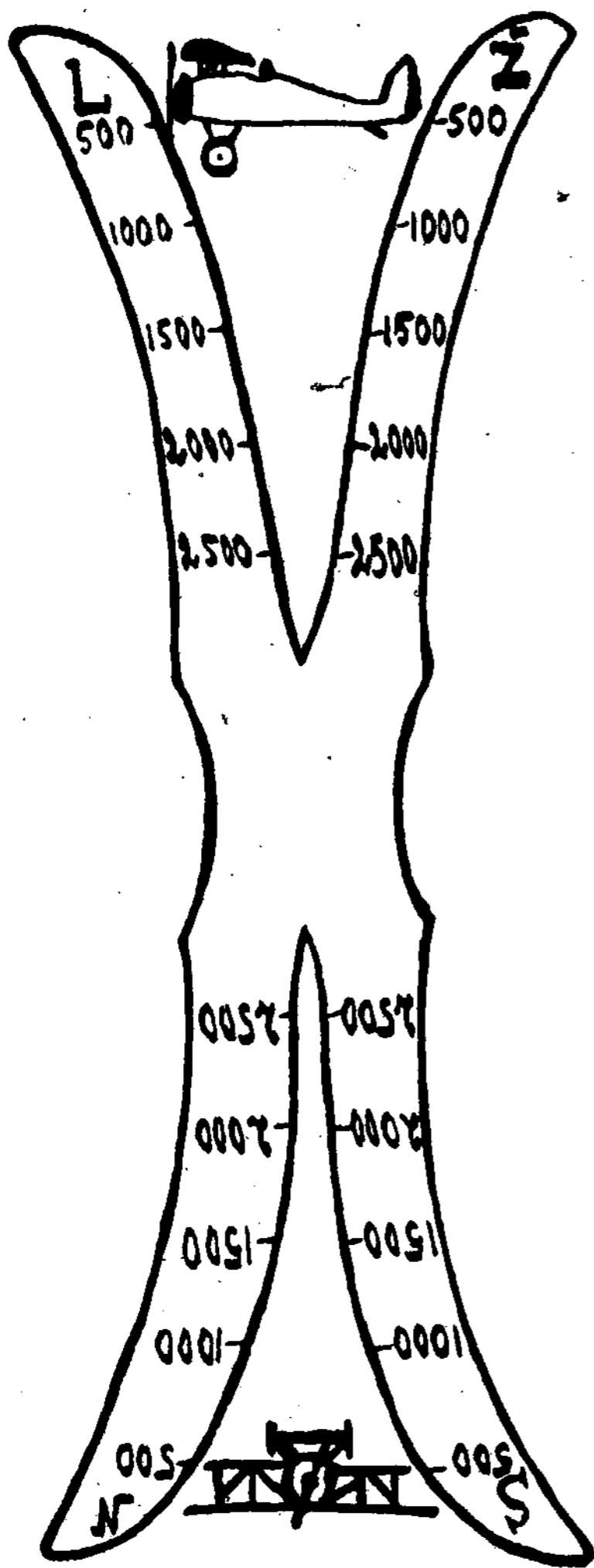

Br. 2.

90 m per sekundę, ieškome atstumo nuo stebėtojo akies iki lėktuvo, tai pažymėsime raide D. Iš trikampių panašumo rašome proporciją  $D : 60 = (90 \cdot 5) : 20$ ;  $D = (60 \cdot 90 \cdot 5) : 20 = 1350$  m. Šiuos skaičius dauginant reikia suvienodinti pavadinimus, t. y. šiuo atveju 90 m reikėjo paversti cm. Gavome, kad nuo mūsų akies iki stebimo lėktuvo yra 1350 m.

Paprastiau ši atstumo suradimo formulė rašoma taip: atstumas = lėktuvo greičiui  $\times$  iš stebėjimo laiko  $\times$  koeficiento. Koeficientą kiekvienas stebėtojas gali turėti pastovų, nes tai yra atstumo santykis nuo akies iki liniuotės su pasižymėtu ir lėktuvo praskristu ant liniuotės atstumu, pav., nuo akies iki liniuotės 60 cm., o ant liniuotės lėktuvas praskrido 20 cm., tai koeficientas bus  $60 : 20 = 3$ . Jei stebėtojas visada turės tą pačią liniuotę ir jei ją laikys tokiame pat atstume nuo akies, tai koeficientas visada liks pastovus, o tik kitės laikas, per kurį lėktuvas praskris ant liniuotės pasižymėtą tarpą, nes tai pareina nuo lėktuvo greičio.

Nebūtina turėti centimetruotą liniuotę, užtenka degtuko, bet kokios dėžutės ar kito daikto, dargi galima naudotis išskėstos rankos pirštais. Tik visų šių daik-

tų reikia žinoti ilgio dydį ir visada laikyti maždaug tam pačiame atstume nuo akies.

Neturint nė vieno iš aukščiau minėtų daiktų ir negalint pasinaudoti ranka, galima visa tai atlikti su lėktuvus šaudyti kulkosvaidžio taikikliu — ratsargiu (br. 3). Čia, žinodami koks atstumas nuo ratsargio išorinio rato iki centro, imame lėktuvą ant išorinio rato ir leidžiame iki centro arba per visą ratsargį, kartu žiūrėdami į chronometrą arba skaičiuodami surandame, kiek laiko lėktuvas skrido per ratsargį. Kiti skaičiavimai tokie pat, kaip ir su liniuote.

Čia nurodžiau kelis būdus, kaip surasti lėktuvo skridimo atstumą tada, kai nėra šiam reikalui skirtų tikslų prietaisų — tolimačių. Visur čia turėjome žinoti lėktuvo greitį, betgi atsitiks, kad nepažinsime prieš lėktuvo ir iš jo tipo negalėsime nustatyti jo greičio, tada irgi teks griebtis priemonių, kuriomis galima būtų išmatuoti lėktuvo skridimo greitį. Tam reikalui gali mums patarnauti dvišaka liniuotė nustatyti lėktuvo atstumui ar aukščiui. Žinodami aukštį iš aukščiau išnagrinėtos formulės, surasime greitį. Pav., atstumas  $D = 1350$  m, koeficientas = 3, laikas = 5 sek., tai greitis  $V = 1350 : 3 : 5 = 90$  m, t. y.: greitis = atstumui: iš laiko ir koeficiento.

Arba rašydami formulę iš pat pradžios vėl pagal trikampių panašumą ir apskaičiavę, per kiek laiko praeis lėktuvas tarp dviejų išskėstų pirštų, galime pasakyti, kad lėktuvo kelias „D“, praeitas nuo piršto, tiek kartų yra didesnis už išskėstų pirštų tarpą „d“, kiek nuo akies iki lėktuvo atstumas „A“ yra didesnis už nuo akies iki pirštų atstumą „a“. Sutrumpintai rašant bus:  $D : d = A : a$ , iš kur  $D = A \cdot \frac{d}{a}$ . Dydis

$\frac{d}{a}$  pastovus ir lygus 3, tai lėktuvo nueitas kelias yra lygus atstumui padaugintam iš koeficiento. Kai žinome nueitą kelią, tai ir greitį lengva apskaičiuoti, nes

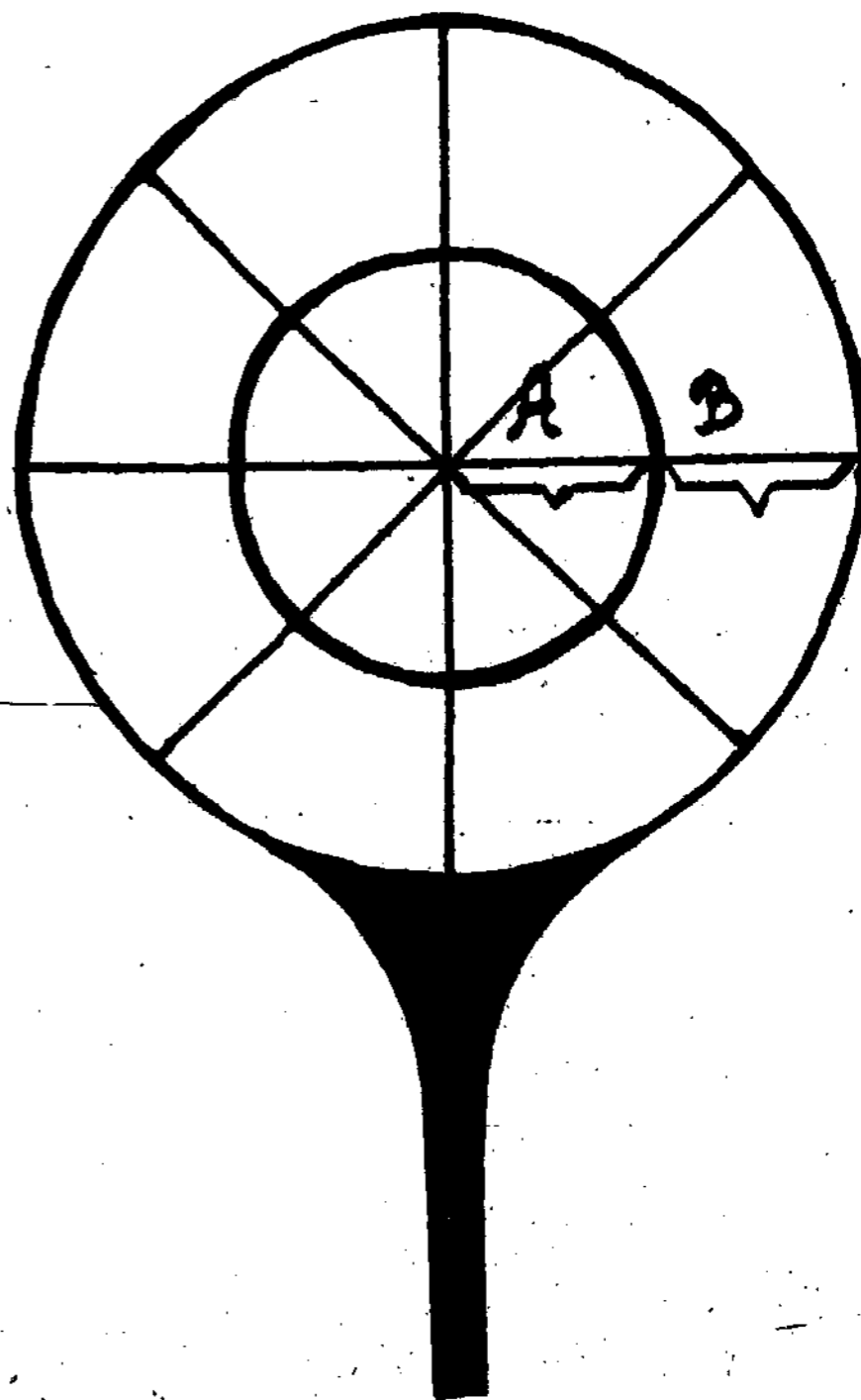

Br. 3.

jis yra lygus nueitam keliui padalytam iš laiko. Pav., atstumas „A“ iki lėktuvo 1000 m, o tarpą tarp iškėstų pirštų lėktuvas praėjo per 50 sek., koeficientas lygus 3, tai pagal formulę  $D = A \cdot \frac{d}{3}$  gauname  $D = 1000 \times 3 = 3000$  m. Šį atstumą praėjo per 50 sek. Todėl greitis „V“ bus  $3000 : 50 = 60$  m per sekundę.

Iš to galime pasakyti, kad pagal šią formulę lėktuvo greitis yra lygus lėktuvo atstumui padaugintam iš koeficiento ir padalytam iš laiko.

Be lėktuvo greičiui matuoti skirtų prietaisų, jo greitį gali išmatuoti du netolimi oro sekimo punktai, per kuriuos lėktuvas tiesiai skrenda, nes punktai, žinodami vienas nuo antro atstumą ir laiką, per kurį lėktuvas šį atstumą nuskrįs, gali ir greitį surasti. Bet čia būtina sąlyga, kad lėktuvas skristų tiesiai ir kad punktai būtų tarp savęs telefonu ar kitu kuriuo ryšiu surišti.

Kada gerai žinome, kokių lėktuvų tipų turi priešas ir kokie jų techniškai duomens, tai lengva, lėktuvą ore pamačius, spręsti, koku jis greičiu skrenda. Bet nevisada ir ne visuose aukščiuose galėsime pažinti kad ir jau žinomus mums lėktuvus.

Nustatę lėktuvo greitį ir atstumą galime spręsti, kokią paimti pataisą, kad kulka tekėtų į lėktuvą. Kai šaudoma be oro taikiniais šaudyti skirtų taikiklių, tai imama prieš lėktuvą skridimo kryptimi per tiek lėktuvų ilgių, per kiek nusprendžiame, kad lėktuvas nulėks, kol kulka jį pasieks. Tai pareina nuo lėktuvo ir kulka greičio ir atstumo. Vadovaujant viršininkas nurodo, per kiek lėktuvų taikyti į priekį (br. 1).

(B. d.)

Pilotas A. M.

## IŠSKRISIM

Kabliais padangėms skrenda žąsų,  
Liūdnam apleisdamos namus.

Jau greit ateis ruduo šaltasis

— Žiedų nė saulės nebebus.

Kažko neaiškus nuliūdimas

Kankina širdį; ak kodėl

Toks keistas, keistas nujautimas,

Kaip debesys užpuolė vėl...

Žinau, kad greitai, kaip tos žąsų,

Kaip gervės, skrendančios kabliais,

Paliksim pilkus kazematus

Ir išdundėsime traukiniais.

Tai pasibaigs saulėtos dienos,

Nebeskambės ausys daina,

Tik prisiminsi kartais vienas

Kareivių buvęs kai kada.

Nors visa praėityj palieka

Be ženklo, be aiškių žymių,

Bet kai rajone koją pliekiau,

Ilgai nemiršiu tų dienų...

Ilgai skambės viršilos žodžiai,

Vaidensis šypsena draugų,

Kaip taip jaučiai, taip nenuobodžiai

Prabėgo metų pusantrų.

Ten toluomoje girgisi žąsų,

Ū gervės išskrenda kabliais,

Ir mes paliksim kazematus

Ir išdundėsime traukiniais...

M. Zablockas

## Būsimiems kareiviams

Prieš atvykstant jauniems kareiviams į kariuomenės dalis, kas metai būdavo „Karyje“ dedami įvairūs pamokomi straipsniai, kaip pasirengti ir ką pasiimti su savimi vykstant į kariuomenę. Tų patarimų čia nekartosiu, tik noriu išskelti vieną klaidą, kuri jau daug metų kaip kartojasi ir nė kiek nenyksta.

Pas netarnavusius kariuomenėje yra išgalėjusi mintis, kad vykstant į kariuomenę reikia rengtis kuo blogiausiais drabužiais. Esą kariuomenėje atsinešti civiliai drabužiai be jokios tvarkos sumetami į sandėlių paliepes, kur begulėdami per pusantrų metų supelėja, supūva arba pelės ar kandys suėda. Dėl šių minčių kiekvieną rudenį ir pavasarį matome vykstančius į kariuomenę jaunuolius, ypač iš kaimų, taip nuplyšusius, kad kartais pagalvoji iš kur jie tokius skudurus ir ištraukė.

Atvykus jauniems kareiviams į skirtas dalis, ypač į Kauną ar Klaipėdą, stotyje sutinkama su orkestru ir iškilmingai gatvėmis vedami į kareivines. Tiesiog slepiantį įspūdį sudaro tokia nuplyšusių jaunuolių, lyg kalinių, eiseną. Vietiniam žmogui, žinančiam dėlko jie taip rengiasi, dar nieko, bet tūlas užsienietis, pamatęs suvažiavusius iš viso krašto tokius nuplyšusius vyrus, gali pamanyti, kad visas Lietuvos kaimas dar ir šiandien neturi padoresnio drabužio.

Pernai visi matėme laikraščiuose Italijos naujokus, linksmus, gražiai apsirengusius, vykstančius karinės prievolės atlikti. Deja, savo naujokų panašių atvaizdų negalėtume rodyti. Kitas vaizdas gaunamas, kada mūsų atsarginiai grįžta atlikę karinę prievolę. Tuomet kiekvienam atsiunčia iš namų padorius drabužius ir tų pačių, prieš pusantrų metų buvusių nuplyšusių bernelių, nebepažinsi. O drabužis taiso ir gaudina žmogaus išvaizdą.

Šiandien kaimas apsirengimo atžvilgiu mažai teatsilieka nuo miesto. Sekmadieniais miesteliuose sunku pamatyti skurdžiai apsirengusius jaunos kaimiečius. Paprastas darbininkas, tarnaujantis pas ūkininką, ir tasai turi gražų pirktinį išeiginį kostiumą, kuris nesisiskiria nuo miestiečio. Tai kodėl vykdam į kariuomenę turime išsitraukti kur iš už pečiaus paskutinius skudurus.

Kariuomenėje geras drabužis nė kiek negenda, nes atvykę patys jų savininkai savo drabužius gražiai suvynioja į ryšulius, išbarsto naftalinu, suriša, prikabina savo ženklus ir sudėda į sandėlius. Be to, čia atsinešti savo drabužiai dalinių vadų įkainojami ir jei žūtų ar sugestų, valstybė atlygina. Taip sutvarkyti drabužiai nė kiek neblogiau išsilaiko negu palikti namie — svirnuose. O grįžtant į namus reikia tik išlyginti (išprosuoti) ir vėl kaip buvę.

Tad šį rudenį ir ateity atvykstantiems į kariuomenę noriu patarti. Nedarykite gėdos mūsų kaimui, kad nesišaipytų miestiečiai ir svetimtaučiai į jūsų nuplyšusius eiles žiūrėdami, o išvykdami į kariuomenę renkitės taip, kaip rengdavotės namie šventomis dienomis.

V. Čepiauskas



## Mes ir darbas

Amžiaus durys atsivėrė  
Į jaunystės platų kelią.  
Jaunos jėgos susitvėrę  
Savo rankas darbui kelia.

Darbas blaivo mūsų protą,  
Darbas puošia gimtą šalį.  
Jei kas darbui neįprato,  
Tą vargai užguiti gali.

Vargas mūsų nebaugina;  
Mes jį skambia daina lydime.  
Vargas pastangas augina  
Ir mus skatina į žygį.

Linksmi, drąsūs mes, kaip vienas  
Mokomės apginti šalį.

Juk karys, tai tikras plienas;  
Nieks prilįgti jam negali.

Kai rikiuotėj žingsnį trenkiam,  
Vieškeliai po kojom kankia,  
O kad dainą mes užtraukiam,  
Aidas toli... toli... plaukia.

P. Didžiariškis

### MŪSŲ ORO TRAUKINIO IR AUTOŽIRO KELIONĖ PO BALTIJOS VALSTYBES

Mūsų aviacija, tiek karo, tiek ir civilinė, užsieniuose turi gerą vardą. Ten ji yra nekartą puikiai pasirodžiusi.

Gražus mūsų civilinės aviacijos pasirodymas buvo rugsėjo 14—22 d. — mūsų oro traukinio kelionė po Baltijos valstybes: Latviją, Estiją ir Suomiją. Ši kartą mūsų civilinę aviaciją reprezentavo Lietuvos aero klubas.

Skrido šie lėktuvai: autožiras ir lėktuvas „De Haweland“ vilko prikabinatą sklandytuvą „Ly-Nida“. Su jais skrido: Lietuvos aero klubo vicepirmininkas inž. Pr. Hiksa, Lietuvos aero klubo gen. sekretorius Krygeris, Lietuvos aero klubo eskadrilės vadas ats. av. mjr. Jeronimas Garolis ir civ. lak. Gaižauskas. Sklandytuvu skrido pats Nidos sklandymo mokyklos viršininkas, žinomas sklandymo rekordistas, lakūnas J. Pyragius. Kelionės maršrutas buvo toks: Kaunas — Ryga — Talinas — Helsinkis — Talinas — Ryga — Kaunas.

Kelionės tikslas buvo dar daugiau sustiprinti Lietuvos ir Baltijos valstybių civilinės aviacijos santykius. Be to, mūsų aero klubas, stengdamasis vis labiau plėsti civilinę aviaciją Lietuvoje, norėjo praktiškai iširti velkamo skraidymo galimumus didesniuose atstumuose, ir svarbiausia, tai iširti prie įvairių oro sąlygų.

Aplamai, velkamas skraidymas aviacijoje nesenas dalykas. Plačiau jis išsiplėtęs Sovietuose, o šiaip jis retenybė. Taigi visai suprantama, kad ir šis mūsų aero klubo žygis visų su atsidėjimu buvo sekamas, juo gyvai domėjosi ir užsienių valstybės bei jų aviacija.

Be to, mūsų aero klubas buvo pakviestas dalyvauti Estijos aero klubo 3 metų sukaktuvėse.

Kelionė iš Kauno aerodromo prasidėjo rugsėjo 14 d. 9 val. Po kelių valandų oro traukinys ir autožiras nusileido Rygos aerodrome. Atskridusius sutiko mūsų konsulas, Latvijos aero klubo pirmininko pavaduotojas kpt. Bulmanas, civilinės aviacijos štabo inspektorius kpt. Jėrė, lakūnų aizsargų pulko vadas Lindbergas, lakūnai aizsargai, aeroklubo nariai ir daug kitų.

Kelionė į Rygą nebuvo palanki. Dėl lietaus teko skristi labai žemai 50—200 m aukštyje, „citi per medžių viršūnes“ — kaip pasakojo parskridęs Pyragius. Teko sutikti ir lietaus.

Ties Ryga sklandytuvas 500—600 m aukštyje atsiskyrė nuo lėktuvo ir, naudodamasis oro srovėmis, pakilo dar aukščiau. Keliolika minučių jis sklandė ties Ryga. Atskridęs autožiras irgi apsuko ratą aplink Rygą.

Tiek oro traukiniu, tiek autožiru buvo didžiausias domėjimasis. Ats. av. mjr. J. Garolis susirinkusiems aviacijos pulko lakūnams turėjo daug aiškinti apie autožirą. Mūsų lakūnai vaišių buvo pakviesti į aviacijos karininkų ramovę.

Tą pat dieną 15 val. išskrido į Taliną. Kelionė irgi buvo nelengva: ji truko 2 val. 30 min. Oro sąlygos buvo gana sunkios, ypač daug svaidė sklandytuvą. Skrista kada-nekada 150 km greičiu (tai sklandytuvui jau yra gana pavojinga). Sklandytuvas ties Talinu parodė, ką jis gali. Atsipalaidavęs nuo lėktuvo, jis ore išnėrė keletą įvairių kilpų ir puikiai nusileido. Taip pat gražiai nusileido ir autožiras.

Rugsėjo 15 d. mūsų lakūnai savo pasirodymais dalyvavo estų aero klubo aviacijos šventėje. Su sklandytuvu J. Pyragius buvo pakilęs net du kartus. Pirmą kartą jis išnėrė 2 ir antrą kartą 4 kilpas, kurių paskutinę 50 m aukštyje. Sklandytuvo kilpos estams ligi tol buvo nematytas dalykas. Estai nors ir turi savo sklandytuvų, patys irgi sklando, tačiau jų sklandytojai kilpų neneria. Jie neturi šiam reikalui tinkamų sklandytuvų.

Didelio susidomėjimo sukėlė ir autožiro pasirodymas. Jo kilimai, skraidymai ir nusileidimai traukė didžiausią estų dėmesį. Estų lakūnai prašė ats. av. mjr. J. Garolio paaiškinimų apie autožirą.

Kaip teko patirti, mūsų lakūnų (sklandytuvo ir autožiro) pasirodymai estų aviacijos šventėje buvę patys įdomiausi dalykai ir labiausiai estams patikę iš visos šventės programos.

Kelionė į Helsinkį per Baltijos jūrą tetruko pusvalandį. Suomų aerodromas saloje yra siaurokas. Jame oro traukiniui pavyko gerai nusileisti, tačiau buvo abejojama, ar galės gerai iš jo pakilti.

Didžiausias Suomijoje dalykas autožiro nusileidimas pačiame Helsinkio mieste, vienoje sporto aikštėje. Suomiai nelabai tetikėjo, kad toje nedidelėje aikštėje ir aplink turinčioje daug skraidymo kliūčių, autožirui pavyks nusileisti ir pakilti. Tačiau tasai bandymas puikiai pavyko. Nusileidimą ir pakilimą matė didžiausios minios žmonių. Visi žiūrėjo ir labai stebėjosi.

Kaip teko patirti, Suomijoje prieš mūsų lakūnus buvo lankęsi vokiečių lakūnų ekspedicija, tačiau patys suomiai tvirtina, kad mūsų lakūnai net puikiau pasirodė už vokiečius.

Kelionė iš Helsinkio atgal buvo prieš vėją, reikėjo skristi apie 1 val. 40 min. Kadangi buvo vėjuota, Taline reikėjo kiek laiko lūkterėti geresnio oro, nes vis buvo per daug audringa. Orui pasitaisius, mūsų oro traukinys ir autožiras atskrido į Rygą, o iš ten šį sekmadienį grįžo į Kauną.

Kaune oro traukinio grįžimą matė tūkstantinės žmonių minios, nes tuo laiku žmonės buvo susirinkę aerodrome laukti Vaitkaus. Pyragius ir kauniškiams parodė savo kilpų meną, išnėrė keletą kilpų, kurių paskutinę irgi apie 50 m aukštyje. Buvo puikus vaizdas, kai giedriame danguje, be jokio užesio, ramiai vartėsi saulėje blizgantis sklandytuvas.

Autožiras dar pasiliko vienai dienai Rygoje pasižiūrėti latvių karo vadovybei.

Grįžusieji lakūnai pasakoja, kad jie savo kelione visiškai patenkinti. Skridęs velkamu sklandytuvu J. Pyragius sako, kad nors oro sąlygos buvo ir nelengvos, tačiau didelių pavojų sklandytuvui nebuvo. Ats. j. ltn. J. Leonavičius

### EKSKURSIJA Į 8 P. PULKO KAREIVINES

Rugsėjo 16 d. Šiaulių valstybinės vyrų gimnazijos šeštųjų klasių mokiniai, karinio parengimo instruktoriaus vadovaujami, nuėjo į 8 p. pulko kareivines. Čia apžiūrėjo oerlikonus. 2 kulk. kuopos viršila su keliais kareiviais parodė jų išardymą, dalių pakeitimą, paaiškino apie šaudymą su optišku taikikliu, jo pramušamąją galią ir daug kitokių įdomių dalykų. Dar apžiūrėjo pašto karvelių karvelyną ir t.t. Viskas buvo aiškiai ir gyvai paaiškinta. Mokiniai ekskursija labai patenkinti.

L. Rintė

# KARIUOMENĖS GYVENIMAS



## KARIŪNAI ASPIRANTAI KANDIDATAI ATVYKO Į TARNYBĄ

Nespėjo dar Karo Mokyklos kazematai užmiršti atsišveikinimo išpūdžių su XVII laidos kadro karininkais ir X aspirantų laida, kai jie vėl išvydo rugsėjo 17 d. naujus savo gyventojus — kariūnus aspirantus kandidatus.

Ir suvažiavo į Karo Mokyklą iš visos Lietuvos ir įvairių profesijų jaunuolių: dzūkų, kapsų, aukštaičių ir žemaičių, advokatų, mokytojų, studentų ir gydytojų. Viso šis margas būrys sudarė 350 vyrų.

Po sveikatos tikrinimo apie 60 paleista, tuo būdu liko apie 290.

I aspirantų kuopą sudaro pėstininkai, o II — technikai ir artilerininkai.

Rugsėjo 20 d., padėję savo „margas uniformas“, atsišveikinę su savo gražiaisiais plaukais, pirtyje nuplovę civiliską prakaitą, užsivilkom kariškais drabužiais ir tapome panašesni į karius, bet, deja, atrodo dar tik lyg kario karikatūros.

Rugsėjo 21 d. rytą, pasigirdus trimitui, sujudo iš miego kazematai, ir pradėjome tikrą kariūniškos programos gyvenimą.

Tiesa, šis gyvenimas atrodo nepažįstamas, tolimas, sunkus, bet nenusiminkim. Daugiau pasiryžimo, noro ir darbo, o tai, ką daugelis prieš mus siekė ir po mūsų sieks, tikrai pasieksime.

Kar. asp. Vl. Ramanauskas

## KORESPONDENTAI, DUOKIT KORESPONDENCIJŲ!

Mūsų kariuomenės dalių gyvenimas nestovi vienoj vietoj, o kiekvieną dieną vis kas nors reiškiasi, kuriasi. Šiam aktingam gyvenimui tinkamai apibrėžti dalyse yra plunksnos mėgėjai — korespondentai.

Kariai, pažvelkim į mūsų kariuomenės žurnalo korespondencijų skiltis. Kokios jos menkos, nepilnos. Juk galime tvirtinti, kad kariuomenės dalyse atsitinka daug daugiau visokių įdomių, aprašytinų dalykų, negu iš tikrųjų matom kukliose korespondencijų skiltyse. Kas čia kaltas? Manau, nereikia aiškinti ir ieškoti kaltininkų kur nors kitur. Kaltininko vaidmenį šiuo atveju turi prisiimti patys kariai. Mūsų kariuomenės eilėse yra pakankamai vyrų, gerai valdančių plunksną, o taip pat nemažas skaičius ir tokių, kuriems spaudos darbas, bent korespondencijų srity, jau nebe naujiena.

Vienoje, kitoje kariuomenės dalyje atsiranda vienas, kitas korespondentas, bet praėjus kuriam laikui, dažniausiai be jokių rimtų priežasčių, savo korespondavimą ima ir nutraukia. Žinoma, kad toks nereguliarus darbas ne tik kenkia bendrai spaudai, bet kartu kenkia ir taip pat pačiam korespondentui. Korespondento amatas nėra jau toks įtemptas darbas ir šiam darbui jokių privilegijų negalima reikalauti, bet jeigu jau koresponduojama, tai turime dirbti reguliariai, nes atvirksčiai korespondentas neįgyja patyrimo, o redakcija labiau abejinga retkarčiais jai tiekiamai medžiagai.

Būtų labai malonu, kad dalių korespondentai duotų daugiau korespondencijų, kad dalyse, kur korespondentų nėra, jų vietas vis dėlto kas nors pasiryžtų užimti, kad greta snaudžiančių korespondentų atsirastų naujų!

Mk. Valaitis

## BUTEGEIDININKAI NEATSILIEKA

Atėjus naujiems mokslo metams, visose mokslo įstaigose prasidėjo tikra darbmetė. Be mokslo amžiaus žmonių, mokyti nori ir suaugusieji, kurie anksčiau dėl įvairių priežasčių negalėjo mokslo siekti. Iš tokių pirmąją vietą užima liktiniai puskarininkiai norėdami praplėsti savo mokslo akiratį ir įgyti reikiamą mokslo ceną. Pagėgiuose Duonelaičio gimnazijoje yra surengti suaugusiųjų vakariniai kursai, kuriuos lanko per 50% esamų puskarininkių. Kita 50% turi įsigiję 4 klasių ceną arba negali lankyti dėl tarnybinių kliūčių. Liktiniai puskarininkiai, kurie lanko minimus kursus, labai dėkingi Pagėgių Duonelaičio gimnazijos direktoriui, kad atliekamu ir jiems patogiu laiku sutinka dėstyti pamokas ir už mokslą nereikalauja atsilyginti. Visas išlaidas sudaro tik knygų įsigijimas.

San. pusk. M. Grinius

## NEKANTRAUDAMI LAUKĖME F. VAITKAUS

2 p. D. L. K. Algirdo pulko kariai, kai tik sužinojome, kad F. Vaitkus išskrido, nesitraukėme nuo radio ruporų klausydami pranešimų apie skridimą. Iki kol kas klausėmės džiuginančių žinių, kad jau Vaitkus perskrido vandenyną, kad jau yra Airijos pakraščiuose. Bet staiga išgirdome slegiančią žinią, kad Vaitkus nukrito. Visų karių nuotaika liko nejauki ir visi apgailestavome įvykusia katastrofa. Tačiau drauge ir džiaugėmės, kad F. Vaitkus išliko sveikas.

A. Gt.

## RASTAS VYČIO KRYŽIAUS ORDINAS

Rugsėjo 13 d. Kauno mieste rastas Vyčio kryžiaus 5 laipsnio ordinas. Ordino savininkas gali jį atsiimti Kauno komendantūroje.

## GRAŽIAI IŠSILAİKĖM

Pagėgių įgulos kariams per visą vasarą teko žaisti per 10 draugiškų futbolo rungtynių, kurias laimėjome. Paskutinės sezono rungtynės buvo rugsėjo 15 d. Pagėgių įgulos karių komanda žaidė su Santaros JSO ir baigė lygiomis 1:1.

San. pusk. M. Grinius

## 2 ARTILERIJOS PULKO ŠVENTĖ

Rugsėjo 15 d. pulkas šventė savo šventę. Iš ryto kareivinės pasipuošė tautiškomis vėliavomis ir languose buvo išstatyti tautos didvyrių paveikslai. 9 val. 30 min. pulkas kartu su 3 pėst. Vytauto Didžiojo pulku atvyko į šv. Jurgio bažnyčią pamaldoms. 12 val. kareivių valgykloje buvo suruošti bendri pietūs. Pietų metų l. e. pulko vado pareigas mjr. Jonavičius pasveikino pulko šventę ir paaikšino šventės reikšmę, dabartinę ir ankstyvesnę karių gyvenimą ir pasiektą aukštą techniką. Be to, priminė pirmuosius laisvės kovotojus — pirmąsias aukas. 15 val. kareivių salėje kpt. Vaitkus laikė paskaitą, smulkiai apibūdindamas pulko istoriją. Po paskaitos buvo rodomas kinas. Vakare pulko liktiniai puskarininkiai surengė vakarą ir pakvietė 3 p. pulko liktinius. Vakara aplankė pulko vadas ir dauguma pulko karininkų. Vakaras baigėsi linksmai ir mūsų draugai — vytautininkai jaučiasi neapsivylę draugyste su artilerininkais. Vakaro pelnas paskirtas ginklų fondui.

Vyr. pusk. K. Bagužis

## RENGIAMĖS KAUTYNIŲ ŠAUDYMOI

1 p. pulko kai kurios kuopos ypatingai rengiasi kautynių šaudymams. Daroma taip. Suguldamos dvi grandys viena prieš kitą distancijoje 100 m už įvairių uždangų (gulom, klupščiom). Kiekvienas šaulys turi po vieną taikinėlį šalmo didumo, prikaltą ant lazdelės. Šautuvai užtaisyti (mokomaisiais šoviniais), atsargos pastatytos. Viena grandis vaizduoja „savus“, kita — „priešus“.

Tvarkas ši šaudymą viršininkas stovi šone vienodoje distancijoje ir nuo vienos ir kitos grandies (50 m). Kai viršininkas šaukia „priešus“, „savieji“ prieš save stengiasi surasti iškeltą taikinėlį („priešą“) ir jį nušauti. Kai viršininkas šaukia „savus“, panašiai veikia kita grandis. Laikas nustatomas iš anksto, t. y. 6, 5 ar 4 sekundes bus laikomi iškelti taikinėliai („priešai“, „savi“).

Taip kasdien lavinami šauliai įvairiame terene taikantis už visokių uždangų. Keletą kartų perleidus kuopos žmones su mokomais šoviniais, vėliau vartojami ir manevriniai šoviniai ar bent jais pamaišomi mokomi šoviniai. Tokie bandymai, kada jie su noru atliekami, duoda gerų rezultatų. Po tokio pasirengimo kautynių pratimai labai gerai sekėsi ir buvo gauti tokie rezultatai: I-mas kautynių šaudymo sąlygas įvykdė 86%, II — 96% ir III — 100%.

J. ltn. V. Urbutis

## NENORI NUSILEISTI KULKOSVAIDININKAMS

1 p. pulko 1 ir 2 kulk. kuopų 42 žmonės šiais metais apdovanoti ženkleliais „Geram šauliui“ už gerą šaudymą iš sunk. kulkosvaizdžių. Šis faktas labai skatina šaulių kuopų žmones daugiau padirbėti ir savo draugus pasivyti. Kai kurie labai atsидėję šaudė, kad tik pasivyti juos ir pasipuoštų savo krūtinės garbingais ženklais „Geram šauliui“.

## Dvi reikšmingos parodos

Šiuo metu Kaune vyksta visam kraštui dvi reikšmingos parodos: žemės ūkio ir Mažosios Lietuvos. Abi parodos visame krašte kelia didelio susidomėjimo ir gausiai lankomos.

**Žemės ūkio parodai** buvo ruošiamasi jau kelintas mėnuo. Paskutinėmis dienomis paruošiamasis darbas virte virė. Šeštadienį jau buvo sutvarkyti visi eksponatai. Gausios ekskursijos visomis susisiekimo priemonėmis plaukė iš viso krašto pamatyti mūsų žemės ūkio ir pramonės gaminių.

Žemės ūkio paroda padalyta į dvylika skyrių: smulkiųjų žemės ūkio šakų, linininkystės, pievų-pelkių kultūros, namų ruošos, jaunųjų ūkininkų ratelių žemės ūkio tyrimų, žemės ūkio statybos, namų pramonės, amatų, žemės ūkio spaudos, žemės ūkio sąskaitybos, pramonės ir prekybos.

Nors šioje parodoje pasigendama stambiosios pramonės, tačiau pati paroda yra visiškai lietuviška. Tai visa rodo mūsų žemės ūkio pažangą, mūsų patvarumą, nenuilsimą. Tokia paroda yra pirmoji Lietuvoje ir ji verta didžiausio dėmesio.

Po buvusios eksponatų ekspertyzės, jau paskelbti

jos rezultatai. Už eksponatus išduota 37 aukso medaliai, 59 sidabro medaliai ir daug pagyrimo lapų. Be to, išmokėta per 6000 litų piniginių premijų, kurios skiriamos tik ūkininkams. Pirmomis dienomis parodą aplankė apie 50.000 žmonių.

**Mažosios Lietuvos paroda** atidaryta pereitą sekmadienį Vytauto Didžiojo muziejaus rūmuose. Jos atidarymo iškilmėse, kurios buvo transliuojamos per radio, taip pat dalyvavo gana daug žmonių.

Šioje parodoje matyti tikrasis, gyvas Klaipėdos krašto veidas. Jis atvaizduotas įvairiomis diagramomis, brėžiniais, žemėlapiais, paveikslais, laikraščiais, knygomis ir kitokia medžiaga. Čia matyti tikrasis Mažosios Lietuvos lietuviškumas, matyti, kaip dabar naikinami lietuviški vietovardžiai, vokietinamos lietuviškos pavardės, iš viešų įstaigų išstumiamas lietuvių kalba. Tai užnemunės Mažojoje Lietuvoje. Visai kitoks vaizdas pažiūrėjus į dabartinį Klaipėdos kraštą. Žinoma, prieš 1923 metus ir jame buvo tas pats. Ši paroda visiems verta gausiai aplankyti ir arčiau susipažinti su vokiečių melais ir šmeižtais apie tariamą Mažosios Lietuvos vokiškumą.

### POLIGONE GYVENIMAS DAR TEBEEINA

Šiomis dienomis virš poligono plotų skraido lėktuvai ir mėto bombas, kurių garsūs sprogimai skelbia „nepasibaigusį karą“.

— Kiekvieną vakarą per poligono plotus pražygiuoja 1 p. pulko suvestinė kuopa su dainomis.

J. ltn. V. Urbutis

### ŠAUDYMO RUNGTYNĖS

Rugsėjo 22 d. A. Panemunėje, 5 pėst. pulko šaudykloje, buvo rungtynės šaudant iš kariškų šautuvų. Rungtynes surengė šaudymo sporto sąjunga. Kariuomenės, policijos ir šaulių sąjungos dalyvavo viso 113 šaulių.

Be pavienio šaudymo, dar buvo ir ekipinis šaudymas, kur dalyvavo kariuomenės, policijos ir šaulių sąjungos ekipos. Ekipa sudaryta iš šešių šaulių, o duomens skaitomi keturių geriausių šaulių.

Rungtynės pradėtos 8 val. ir traukėsi iki 16 val. Pirmiausia atliktas ekipinis šaudymas. Pirmąją vietą laimėjo kariuomenės ekipa, išmušdama 2326 taškus iš galimų 2880 taškų ir laimėjo kariuomenės vado pereinamąją dovaną. Policijos ekipa išmušė 2293 ir šaulių sąjungos 2105 taškus. Geriausiai šaudęs ekipiniam šaudyme 5 p. p. jaun. ltn. Aniuolauskas gavo Ekonominės Karių b-vės dovaną. Kariuomenės ekipą sudarė: 5 p. p. j. ltn. Aniuolauskas, j. ltn. Damaševičius, virš. Karčiauskas, 6 p. p. kpt. Koškulis, 9 p. p. j. ltn. Daukša ir vyr. pusk. Kankevičius.

Pavieniam šaudyme iš 120 galimų daugiausia taškų (102) išmušė j. ltn. Aniuolauskas ir laimėjo kariuomenės pėstininkų inspektoriaus dovaną. Antrąją vietą (su 101 tašku) laimėjo policijos rezervo viršininkas Juozas Keliotis ir gavo policijos sporto klubo dovaną. Trečiąją vietą (su 100 taškų) laimėjo pasienio policijos rajono viršininkas Jonas Balčiūnas ir gavo Kauno šaulių rinktinės vado skirtą dovaną.

Teisėjais buvo: vyriausias teisėjas — gel. pol. v-kas p. Katasiūnas, teisėjais: Karo Mokyklos mjr. Vertelis, 9 p. p. kpt. Miecevičius, šaulių sąjungos ats. ltn. J. Kiaunis, ats. j. ltn. P. Žaltauskas ir policijos mokyklos inspektorius p. Liaudinskis. Rungtynių vadovas — mjr. Mikučionis, kariškų šautuvų šaudymo komiteto vadovas.

Oras pasitaikė geras, nors kiek vėjuotas. Rungtynės praėjo gyvai ir tvarkingai. Visą rungtynių laiką dalyvių tarpe buvo sveikas sportiškas noras nugalėti, tik, žinoma, ne visiems tai pavyko. Nors ir nelaimėję, skirstėsi į namus pasiryžę kitais metais pasiekti geresnių rezultatų.

Rungtynių pasižiūrėti buvo atvykę policijos departamento direktorius p. Svilas, 5 p. p. plk. ltn. Vanagas, šaulių sąjungos mokymo karininkas mjr. Karaša ir sporto instruktorius ats. j. ltn. Tumas. Taip pat gerokas būrelis buvo karių ir kitų, besidominčių šaudymo sportu.

## Kariuomenės ugniagesiai

### DOVANOS PASIŽYMĖJUSIEMS UGNIAGESIAMS

II pėst. divizijos vadas (dabar vidaus reikalų ministeris) gen. ltn. Čaplikas atsiuntė Vytauto Didžiojo kuopos vadui šio turinio raštą: „Kuopos ugniagesių komanda per eilę metų sėkmingai kovojo su gana dažnais gaisrais Jonavoje. Geru susitvarkymu ir paveikslingu savo pareigų įvertinimu komanda yra išgelbėjusi daug valdžios bei visuomenės turto. Likviduojant pavestą Tamstai kuopą ir keičiant ugniagesių komandos vadovybę, laikyčiau teisingu atžymėti vienkartinėmis dovanomis labiau pasižymėjusius ugniagesių komandų pareigūnus“. Dovanos paskirtos: komandos viršininkui ltn. Č. Meškauskui — 100 lt., komandos vachmistruvi viršilai P. Šopai — 50 lt., skyrininkams vyr. puskarininkiams A. Šakiui ir S. Vilinskui bei sanit. vyr. pusk. Grigorui — po 30 lt.

### GAISRŲ FRONTE

Rugpiūčio 13 d. 2 val. 40 min. 4 pėst. pulko budėtojo padėjėjas viršila Markelis pastebėjo gaisrą Dembavos vienkemyje, P a n e v e ž i o valsč., 2 km atstume nuo pulko kareivinių. Perkūnas uždegė ūkininko L. Petrulio daržinę. Į gaisrą išvyko pulko ugniagesių komanda. Tuo pat laiku Pajuostės apylinkėse buvo pastebėta dar 3 gaisrai. Daržinė su dobilais sudegė, nudegė tvarto stogas. Nuostolių arti 3.900 lt. Daržinė ir tvartas buvo apdrausti 2.500 lt. sumos Valstybės Draudimo Įstaigoje. Komandai vadovavo vachmistras virš. Simanavičius.

Rugsėjo 3 d. 23 val. 30 min. 9 pėst. pulko kareivinėse buvo pastebėtas gaisras Liepinių kaime, 1½ km atstume nuo M a r i j a m p o l e s miesto. Nuvykusi pulko komanda į gaisro vietą rado degantį kluoną su mašinomis ir ūkio padargais. Gaisras kilo girininko J. Kubiliaus ūkyje. Komandai pavyko išgelbėti degusio kluono medžiagos dalis ir apsaugoti kiti J. Kubiliaus ūkio trobesiai. Komanda dirbo 1 val. 25 min. Per gaisrą ugniagesys grandinis V. Tamkus lengvai susižeidė deš. koją. Spėjamas padegimas. Nuostolių pareikšta arti 4.200 lt. Komandai vadovavo l. e. viršininko p. virš. Petrauskas.

Rugsėjo 20 d. iš ryto ties Klaipėda degė Bachmano dvare esamoji psichiatrinė ligoninė, didelis 4 aukštų namas. Gaisras buvo prasidėjęs apie 11 val. ant stogo dėl darbininkų neatsargaus elgimosi su lempa arba numesto popieroso. Smarkus vakarų vėjas greit išpūtė liepsną ir apėmė stogą. Į gaisrą nuvyko 6 pėst. pulko komanda, kuri padėjo Klaipėdos miesto ugniagesiams likviduoti gaisrą. Gesinimas truko apie 5 valandas. Sudegė stogas ir IV aukšte kambariukai. Nuostolių apie 15.000 lt. Vanduo teko imti iš Dangės upės, apie 1½ km atstume nuo gaisravietės. Pulko ugniagesių komandai vadovavo jos viršininkas ltn. Klimavičius. Šiomet pulko komanda gesino jau trečią gaisrą.



## Tipelis ir mūs kuopos Kurpelis



I. Nors lietingas rudens oras,  
Bet į miestą eiti noris.  
Eina miesto link Kurpelis,  
O štai priešais jį tipelis —  
Skrybelę nuo galvos traukia  
Ir iš tolo „labas“ šaukia.

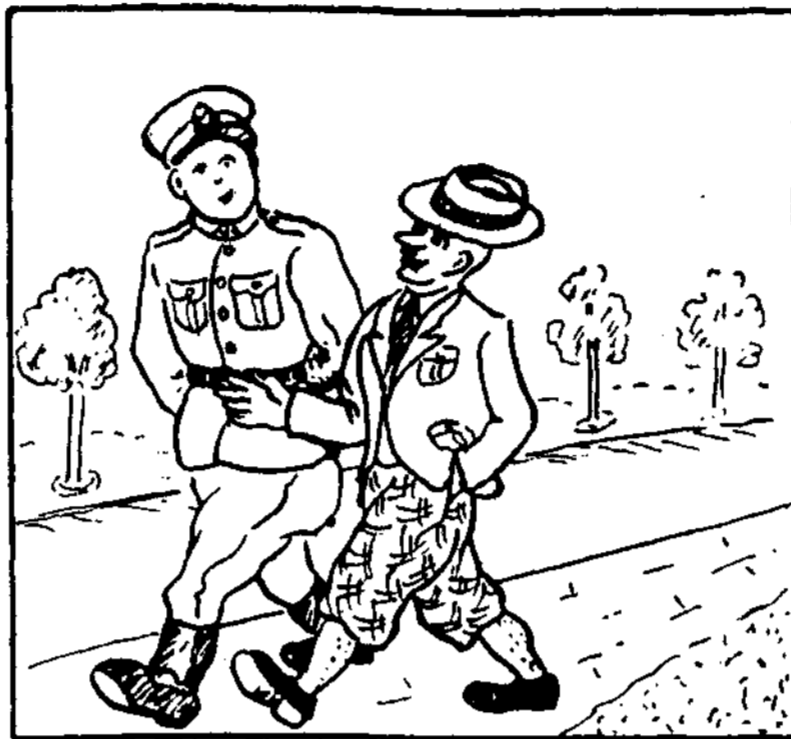

II. — Kas per vienas šis tipelis? —  
Laužo galvą sau Kurpelis, —  
Dėlko jis prie jo pristojo,  
Daug ką klausia — pasakoja.  
E-ė, — mąsto — šitoks tipas  
Iš tikrųjų, gal būt šnipas.

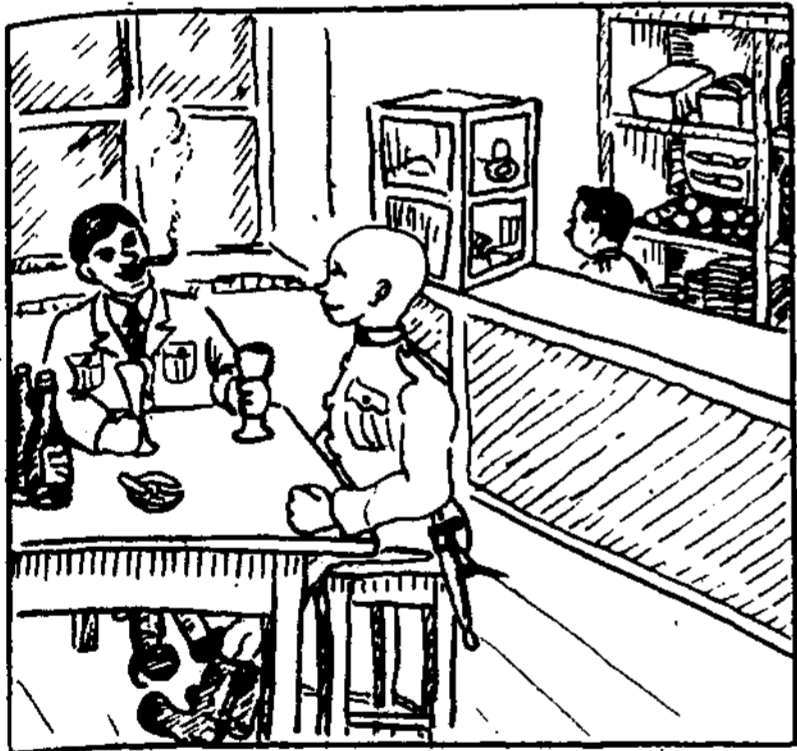

III. Tipas siūlo pamėginti  
Alumi pasivašinti,  
O Kurpelis tuoj pakviečia  
Pulko krautuvėlėn „svečią“.  
Čia jis greitai susivaikė,  
Ką toliau daryti reikia.

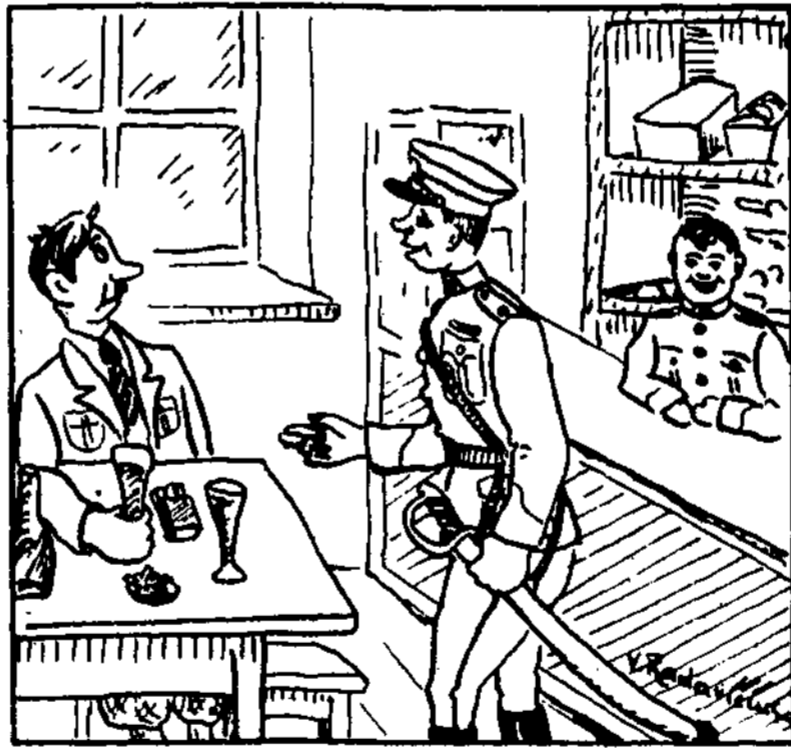

IV. Atsipašęs „svečią“ savo  
Būdinčiam atraportavo.  
— Ponas, — budintysis prašo —  
Malonėkit savo pasą...  
Vėliau šį tipą padėjo,  
Kur seniai jis būt turėjo.

Ad. Čiuvaris

## IRGI DRĄSUOLIS

— Tamsta, kaip drįsti! — sušuko se-  
na pana į einančiam į vagoną kareiviui.  
— Šis vagonas specialiai tik moterims.

— Niekis, — ramiai atsakė kareivis,  
dėdamasis savo bagažėlį, — aš ne bai-  
lys. Cipla

## ŠVARA

Ginklų valymo metu prižiūrįs puska-  
rininkis aiškina jauniems kareiviams

ginklo valymo svarbą. Štai, vyrai, jums  
įrodymās. Patrinkite gerai šautuvo  
vamzdį. Visi jauni kareiviai ima nuošir-  
džiai trinti.

— Gerai, gerai. Na, dabar, Sprindy,  
pasakyk, ką tamsta pastebėjai vamzdį  
trindamas

— Pastebėjau, tamsta puskarininki,  
kad nuo dešinio delno visas purvas nu-  
sitrynė, — atsako užklaustasis.

A. J.

## Statutas ir polka

Kas gali būti bendro tarp statutų ir polkos? Šis klausimas gali nė vienam kilti, bet jis gali tik tiems kilti, kurie nei statutų, nei polkos šokti nemoka. Aš taip pat gal būčiau panašiai galvojęs, jei tai nebūčiau patyręs savo kailiu. O įvyko taip. Patekau į kariuomenę kaip ir kiti mano vienmečiai. Nors kariuomenėje iš pradžių ir keistai atrodė, bet, tiek to — nenusigandau. Tik su tais statutais iš pradžių atrodė baisoka — jų gyvas pragaras, o visus reikia mokėti. Vyras visur randa išeitį, tad ir aš prieš tuos statutus buvau apsiginklavęs. Skaičiuoti moku neblogai, taip pat ir atmintimi galiu pasitikėti, be to, „Kuprinės pabėros“ dar prieš kariuomenę kas savaitę perskaitydavau (mano nuomone tai svarbiausias skyrius).

Dabar per savo tarnybos laiką beveik visus statutus moku mintinai, jau žinau kas yra karys ir kas kariškoji drausmė. O baudimo taisyklės tai naktį ir per miegą galėčiau išpiškinti ne tiek iš statuto, kiek iš praktikos. Bausti kitų, aišku, neteko, bet už tai mane baudė kas tik turėjo teisės (o kodėl baudė — pasakysiu kitą kartą).

Gal būt ir toliau mane būtų baudę pagal visas drausmės tarnybos statuto taisyklės, jeigu nebūtų įvykęs nuotykis, kurio jau negalima nutylėti.

O tai įvyko stovint sargyboje. Ne dėl to, kad nežinočiau sargybinio pareigų, bet kad statute ne viskas numatyta, kas sargybiniui draudžiama.

Stoviu šeštadienio vakarą sargyboje ir sąžiningai einu savo pareigas. Mano nelaimė, priešais mano postą ėmė griežti visokias polkas. Radio ar patefonas — nebeatsimenu. Ir sugundė mane nelaimingą pašokti. Aišku, nuo posto pasitraukti draudžiama. Norėdamas įsitikinti, mintinai galvoje pervariau sargybinio pareigas ir kas sargybiniui poste draudžiama, bet niekur statute nebuvo pasakyta, kad sargybiniui poste šokti draudžiama.

O pagunda taip ir ima. Tad, apkabinęs savo kovos draugą šautuvą, ir pradėjau polkas pilti. Pasakykite, koks gi čia nusikaltimas? Kaip tik tuo metu sargybos viršininkas tikrino postus. Rytojaus dieną, kai atėjom iš sargybos, jis ir pranešė kuopos viršilai.

Prisimindamas skundų taisyklės, mėginau teisintis bei skųstis kuopos vadui, bet čia ne tik užtarymo negavau, o dar pridėjo pilną porciją. Nors drausmės statutas už tai bausmės ir nenumato, bet aš tapau nubaustas. Todėl man dabar, nubaustam ne pagal statutą, kilo mintis, ar nereikėtų tą mūsų statutų spragą užpildyti.

Nekantriai laikiu jūsų nuomonės.

Jaunas kareivėlis Kibirkėtelis

# Jis Saulių gyvenimas

## GRAŽIAI PAVYKĘ ŠAULIŲ MANEVRAI

Rugsėjo 15 d. buvo Vievio apylinkės būrių šaulių manevrai, kuriems vadovavo rinktinės vado padėjėjas. Apie 10 val. šauliai tvarkingai susirinko į pamaldas, o paskui šauniai išžygiavo į laukus pratimų atlikti.

Manevruose buvo atlikta kuopos judrus gynimasis ir stabdomosios kautynės, kurios praėjo labai sėkmingai. Po manevrų šauliai skaniai pasivaišino šaulių moterų paruoštais kaimiškais kopūstais. Manevruose Vievio apylinkės šauliai dalyvavo gausingai ir drausmingai atliko uždavinius. Ypač gražiai pasirodė Vievio ir Kietaviškio būriai, kaip savo gausingumu, taip ir drausmingumu. Viso manevruose dalyvavo per 160 vyrų.

Po manevrų visą apylinkę ilgai skardeno šaunios šaulių dainos, kurių pasiklausyti susirinko nemaža vietos gyventojų. Manevruose dalyvavo rinktinės vadas ir Trakų apskr. karo komendantas. Nors šioje apylinkėje dar yra nemaža ir lenkuojančio gaivalo, bet šauliai ryžtingai varo atletuvinimo darbą gyventojų, ypač jaunimo tarpe ir susilaukia gražių vaisių.

V. Vabalas

## GRUPINIS ŠAUDYMAS SUMAŽINTO KALIBRO ŠAUTUVAIS

(Sv) Rugsėjo 22 d. buvo Dariaus - Girėno ir Martyno Jankaus šaulių būrių prizinis šaudymas, kuris praėjo gana gražiai.

Buvo rungtyniaujama individualiniame šaudyme ir ekipomis po 5 šaulius. Šauliams, daugiausia taškų surinkusiems individualiniame šaudyme, buvo skirta trys dovanos. Ekipos rungėsi dėl pereinamos dovanos, XX rinktinės vado plk. Liormono skirtos.

Abiejuose šaudymuose geriausiai pasirodė Dariaus - Girėno būrio šauliai, nes jie buvo geriau pasirengę už antruosius, dėl to pirmosios vietos jiems ir teko.

Individualiniame šaudyme I vietą laimėjo šaulys Janonis, išmušęs iš (300 galimų taškų) 197 taškus, II vietą laimėjo šaulys Šukys, išmušęs 189 taškus ir III vieta teko šauliui Bružinskui, išmušusiam 188 taškus. Visi trys šauliai Dariaus - Girėno būrio.

Ekipiniame šaudyme I vietą laimėjo taip pat Dariaus - Girėno šaulių ekipa, išmušusi (iš 1000 galimų taškų) — 872 taškus, II vieta liko Martyno Jankaus šaulių būrio ekipai, išmušusiai 672 taškus. Tuo būdu pereinamoji XX-tos rinktinės vado dovana teko Dariaus - Girėno šaulių būriui.

## TRAKIEČIAI MANEVRUOJA

Rugsėjo 22 d. Aukštadvario — Onušio rajone buvo V šaulių rinktinės rajoniniai manevrai. Juose dalyvavo 3 valsčių šauliai: Aukštadvario, Onušio ir Semiliškių. Prie šaulių prisidėjo Aukštadvario vidurinės mokyklos mokiniai ir kai kurių skyrių jaunulietuviai. Viso susidarė per 500 žmonių. Vieni buvo mėlynieji, kiti — raudonieji. Pirmieji grupavosi paliai Jukniškes, antrieji nuo Režnyčios slinko Vaickūniškių link. Apie 10 val. tarp Jukniškių — Vaickūniškių buvo pirmas žvalgų susišaudymas. Netrukus raudonieji prisitraukė arčiau ir pradėjo tikras „kautynes“. Mėlynieji pasirodė silpnesni, todėl turėjo trauktis. Tik netikėtai apie 14 val. sustaugė taikos apaštalas trimitas ir „karas“ pasibaigė.

Manevrus nagrinėjant pasirodė, kad raudoniesiems sekėsi kiek geriau, bet ir mėlynieji parodė savo atkaklumą. Aplamai, vieni ir kiti gerai atliko uždavinį. Trakų apskr. komendantas ir šaulių sąjungos atstovas padėkojo ir palinkėjo kariškas žinias toliau plėsti.

Manevrai buvo gana įdomūs ir ilgai juos atsiminsime, nes gavom pašaudyt manevriniais šoviniiais. Visą laiką veikė lengvieji ir sunkieji kulkosvaidžiai, granatos ir raketos. Ryšį palaikė dviratininkai ir dragūnai. Šaulės aptarnavo sanitarinį punktą ir paruošė labai skanius pietus.

Vand. Junevičius

## PRIEŠLĒKTUVINĖS - PRIEŠCHEMINĖS PARODOS APYSKAITA

Šaulių Sąjungos ir L. Aero Klubu surengtą priešlėktuvinę - priešcheminę parodą Kaune ir provincijoje aplankė 103.150 žmonių, būtent: Kaune su bilietais (po 20 ct.)

28.723 žm., nemokamai ekskursijos ir atskiri asmenys 32.196 žm. Viso 60.919 žm. Provincijoje su bilietais (po 20 ct.) 16.777 žm., nemokamai ekskursijos 25.454 žm. Viso 42.231 žm.

Pajamų gauta Kaune 5.744 lt. 60 ct. ir provincijoje 3.355 lt. 40 ct. Viso 9.100 litų. Išleista parodos surengimui 10.568 lt. 71 ct. Tuo būdu paroda davė 1.468 lt. 71 ct. nuostolių. Nuostolius padengė abi organizacijos pusiau.

Parodos komitetas

# Sporto kronika

## LIETUVA — ESTIJA 2:2 (1:1)

Rugsėjo 18 d. kariuomenės stadione buvo sužaistos devynioliktosios tarpvalstybinės futbolo rungtynės Lietuva — Estija.

Prieš rungtynes policijos orkestras sugrojo Latvijos (teisėjo plk. Redlichio garbei), Estijos ir Lietuvos himnus. Lietuvos komanda abu puslaikius žaidė šitokios sudėties: Tašius, kar. Talat-Kelpša, Žebrauskas, Nevinskas, ltn. Marcinus, Tepferis, Kersnauskas, Paulauskas, Lingis, Jaškevičius ir Gudelis. Estai žaidė geriausios savo sudėties.

Jau turėjom progos pažymėti, kad estai yra pirmieji ir bičiuliški mūsų užsienio sporto draugai. Tai visuomet, ir ši kartą, visiškai pasitvirtino. Per visą žaidimą beveik nebuvo nė vieno sąmoningai padaryto nusižengimo prieš taisykles brutalumo požiūriu.

Pirmas puslaikis praėjo prie vienodo žaidimo su keliais pavojingais momentais iš abiejų pusių. Tik 33 min. estų centro puolėjas po taktiškos gynėjų ir vartininko klaidos muša pirmąjį golą — 1:0. Po trijų minučių (36 m.) Gudelis sviediniu pataiko į estų gynėjo ranką ir teisėjo priteistą pendelį Lingis pakartotiniu smūgiu įmuša ir rezultatą išlygina — 1:1.

Antram puslaiky ilgai laukti golo neteko. Jau 2 m. mūsų vartininkas į vartus įleidžia silpnai riedėjusį sviedinį — 1:2. Šis nepasisekimas mūsų šaukių neprislėgė ir jau 4 m. Kersnauskas tolimu smūgiu rezultatą išlygina — 2:2, kuris nepasikeičia per visas rungtynes, nors progų turėjo abi puses.

Taigi, jau ketvirtą kartą iš devyniolikos rungtynių sužaista lygiomis. Teisėjas plk. Redlichas savo pareigas gerai atliko. Žiūrovų susirinko apie 3000. Oras pasitaikė visiškai gražus. Po rungtynių tautininkų klube svečiams ir mūsų šaukiams buvo surengtos bendros vaišės.

## Š. Š. KOVAS KLAIPĖDOJE

Rugsėjo 21 ir 22 d. Š. Š. Kovas viešėjo Klaipėdoje, kur turėjo dvi futbolo rungtynes prieš KSS ir šaulį. Su šaulių Š. Š. Kovas pralaimėjo 4:2, o su KSS laimėjo 3:1. Be to, dar su KSS rungtynės nebuvo baigtos. Koviečiai puslaikio gale pareiškė protestą prieš teisėjo paskirtą KSS naudai 11 m baudą. Teisėjas, negalėdamas įvykdyti taisyklingai priteistos baudos, buvo priverstas nutraukti rungtynes ir išeiti iš aikštės.

## KLAIPĖDOS KRAŠTO LENGVOSIOS ATLETIKOS PIRMENYBĖS

Rugsėjo 22 d. Klaipėdoje buvo pravestos Klaipėdos krašto lengvosios atletikos pirmenybės. Šiose pirmenybėse buvo pasiekti du nauji Lietuvos rekordai. Rekordus pasiekė: J. ltn. Švarplaitis (KSS), kuris 200 m nubėgo per 22,3 sek. ir p. Komarienė (KSS), kuri numetė diską 32 m ir 61 cm. Bendru taškų skaičiumi pirmenybes laimėjo KSS, kuri surinko 95 taškus, antroje vietoje liko Bar-Kochba su 45 taškais ir trečioje šaulys su 22 taškais.

Jonas A. Misiūnas

## LFLS — J. S. O. 2:2 (2:0)

Rugsėjo 21 d. kariuomenės stadione susitiko LFLS ir J. S. O. Pirmą puslaikį LFLS gavo žaisti pavėjui ir dėl to prispaudė J. S. O. vartus. 15 min. po Dzindziliausko, Karaliaus, Dirgėlos kombinacijos Karalius kerta 1:0 LFLS naudai. 22 min. Baliulevičius paduoda iš kornerio, J. S. O. bekas perleidžia vartininkui, bet šis, atmušęs ranką, įsodina savižudį golą. Pirmasis puslaikis 2:0 LFLS naudai.

Atrodo, kad abu taškai perėjo į LFLS pusę. Bet antrą puslaikį pavėjui žaidžia J. S. O. ir žaidimą išlygina, kartais net vyraudama. 10 min. Baltramonas apeina ir šauna. 2:1 LFLS naudai. Toliau žaidimas pagyvėja. 40 min. vėl Baltramonas kerta ir išlygina 2:2.

Kar. asp. Vl. Ramanauskas

## Naujieji leidiniai

K. Klimavičius. *Matematikos vadovėlis III d.*

Vadovėlis skiriamas trečiajai aukštesniosios ir vidurinės mokyklos klasei, pradžios mokyklos VI skyriui ir savamoksliams. Vadovėly teorija eina lygiagrečiai su praktika arba uždaviniais. Šv. Min. pripažintas tinkamas. Išleido Spaudos Fondas. Kaina 3 lt.

Z. Balutis-Balevičius. *Algebra IV ir V dalis.*

Redagavo prof. Vikt. Biržiška. Eina drauge teorija ir uždavinynas. IV-oji dalis skiriama VI kl. ir savimokai; V-oji dalis VII kl. ir savimokai. Išleido Spaudos Fondas. Kaina nepažymėta.

Choix de Nouvelles

Prancūzų novelių rinkinys. Parengė V. Gailevičienė. Novelės prancūzų kalba. Jos taikomos mokykloms ir namų skaitymui. Čia parinkti trumpi, lengvi kelių autorių dalykėliai. Įdėtos trumpos tų autorių biografijos. Pabaigoje yra žodynelis ir žodžių paaiškinimai. 130 psl. Kaina 2,50 lt. Spaudos Fondo leidinys.

Trys Baltijos valstybės

Lietuvos, Latvijos ir Estijos žemėlapis (vienas lapas). Žemėlapis daugiau administracinio ir komunikacinio pobūdžio. Pažymėti svarbesni miestai ir miesteliai. Mastelis 1:1.500.000. Braižė P. Leknickas. Spaudos Fondo leidinys.

## Redakcijos atsakymai

V. Čepiauskui. Kitą kartą rašydami laikraščiams rašykite tik vienoj lapo pusėj. Kitą palikite tuščią.

P. Bukeliui. Tamstos korespondencija apie pulko stygų orkestrą atiduota „Kardui“.

J. p. J-niui. „Ryšių šunes“ rašinio „Kary“ nedėsim, nes čia rašoma tai, ką kiekvienas ryšių pareigūnas žino, o antra, tokių straipsnių „Kary“ jau buvo. Įdomesni būtų atsitikimai iš ryšių šunų tarnybos, kuriuose matomas šuns uolumas, sugebėjimas ir t. t.

A. H-nui. Už galvosūkius honoraras mokamas, bet nevienodai. Atsižiūrima į galvosūkių vertę.

J. Ambrizui. Likitinių puskarininkių ir civilinių tarnautojų taupomųjų - skolinamųjų kasų reikalas yra, be abejo, tvarkytinas. Kiek teko girdėti, šiuo reikalu jau susirūpinta, ir jis numatoma tvarkyti tąją prasme, kad, iš vienos pusės, būtų sumažintas narių išiskolinimas kasoms ir, iš kitos pusės, kad būtų aprėžtas indėlių augimas. Tamstos atsiųstame straipsnyje „Dėl likitinių puskarininkių ir civilinių tarnautojų taupomųjų - skolinamųjų kasų“ siūloma:

1) kad kiekvieno skolininko skola būtų padengta jo nuosavais indėliais; tuomet jo skolos liksią ne daugiau, kaip vienas mėnesinis pagrindinis atlyginimas; šios dalį padengus skolininko įgytais vidaus paskolos lankštais, skolos liksią tik apie ½ mėnesinės pagrindinės algos;

2) po to, kol skolininkas negražinsiąs skolos, daugiau paskolos jam nebeduoti, ir tuo būdu skolos išnyksią.

Šitaip, anot Tamstos, kasas sutvarkius, nariams, neskolingiems kasai (taupytojams), jokių nuostolių nebūsią, o skolininkai, pasilikę „švarūs“, liksią patenkinti.

Visa tai, ką Tamsta savo straipsny siūlai, yra labai gražu, bet, deja, neįgyvendinama, nes tokių pasiūlymų įgyvendinimas būtų tolygus kasų likvidacijai. Ir iš tikrųjų. Juk taupomosios - skolinamosios kasos gali gyvuoti tik tuomet, kai vieni nariai taupo, o kiti skolina. Skolininkai moka už paskolas procentus, kurie skiriami taupytojams. Jei skolas padengsime indėliais, o vėliau paskolų visai nebeduosime, tai taupytojai turės nuostolį, nes jų sutaupytas kapitalas nebeturės iš ko procentuoti. O vien tik taupomoji kasa, t. y. tokia, kuri tik indėlius ima, bet neskolina, egzistuoti negali. Tai būtų panašu į Pato ir Patašono banką (ekrane), kurie „siūlė“ savo klientams paskolas mažiausiu procentu ir „ėmė“ indėlius didžiausiomis palūkanomis (didesnėmis, negu jam „mokėjo“ už paskolas). Mūsų taupomosios - skolinamosios kasos, kaip jau minėjau, yra reformuotinos, bet toli gražu nelikviduotinos. Atskleisti „Kario“ skiltis kasų likvidacijos klausimui nagrinėti būtų dar per anksti. Apie kasų likvidaciją rimtai niekas negalvoja. Todėl Tamstos straipsnio nedėsim: jį nusiųsime įstaigai, kuriai pavesta kasų reikalus tvarkyti.

V. Jonikui. Eilėraštis ir šarados netiks. Persilpni. Tačiau dirbkite ir lavinkitės. Pasiryžimas ir darbas viską nugalė.

## Galvosūkių 35 nr. sprendimas

1) GeDIminas, 2) žiEVė, 3) BatsiUvIs, 4) VaGA, 5) tRūBelė, 6) AntaRkTIs, 7) EiMUtIs, 8) PAtranka, 9) MedvėGALIs, 10) ABisAras. Ugniagesių vėliavoje įrašytas šūkis: „Dievui garbė — artimui pagalba“.

Gera išsprėdė: 1) eil. V. Petrauskas (4 p. p.), 2) v. p. Gelžinis (4 p. p.), 3) j. k. Ant. Šlapaitis (7 p. p.), 4) v. p. M. Antaniškis (4 p. p.), 5) J. Lebionka (Ššl.). Šie gauna po 2 taškų. 1) J. Sakalauskas (Pvk.) ir 2) j. p. V. Grikiėtis (Kav. št. aut. b.) gauna po 1 tašką.

## Galvosūkis Nr. 39

(Vert. 3 tšk.)

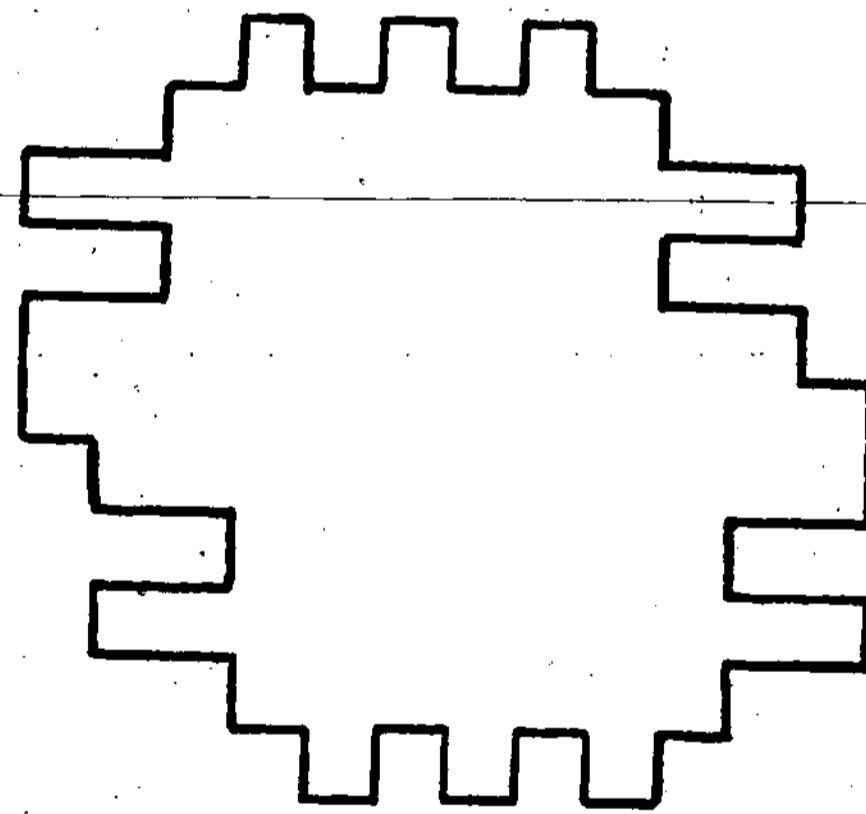

Ši figūra reikia padalyti į šešias lygias dalis.

A. H-nas

# KARDAS

**KARDAS** svarsto kariuomenės, krašto gynimo, karo mokslo ir meno reikalus.

**KARDUI** rūpi tirti savo krašto apsaugos ir jos resursų klausimai, stiprinti tarp kariuomenės ir visuomenės dvasios vienybę ir aiškinti visuomenės valdmenį krašto gynimo darbe.

**KARDE** dedamos žinios iš mūsų ir kitų valstybių kariuomenių gyvenimo.

**Adresas:** Karininkų Ramovė, Kaunas.

## Lietuvos Karininkų Laikraštis

eina dukart per mėnesį

„Karda“ leidžia **KARININKŲ RAMOVĖ**

Atsak. redaktorius: gen. št. pik. **MUSTEKIS**  
Redaktorius: mjr. **ŠIMKUS**

**Prenumerata:** Lietuvoje: metams — 18 lt.; 6 mėn. — 10 lt.; 3 mėn. — 6 lt.; Atskiro nr. — 1 lt. Užsieny, be Vokietijos, Latvijos ir Estijos, dygubai brangiau. Skelbimai pagal susitarimą.

**Telef. 606.**