

KRAŠTO APSAUGOS MINISTERIS PLK. INŽ. DIRMANTAS KALBA KARO MUZIEJAUS SODELYJE XI. 23

KARYS

Kaina 30 ct.

Nr. 48

Politikos apžvalga

DANŲ ŽURNALISTAS APIE LIETUVĄ

Danų žurnalistas Broby Johansenas, kuris šių metų rugsėjo mėn. buvo apsilankęs Lietuvoje, laikraštyje *Politiken* apie Lietuvą taip atsiliepia:

„Ar tai kalbos skambėjimas, ar bendra tautos muzikalinė kultūra, aš neapsiimu spręsti, bet turiu patvirtinti žinomo prancūzų kalbininko Recluso žodžius: „Jei tautos vertę matuosime pagal kalbos gražį, tai lietuviams reikia duoti pirmąją vietą“.

Rašydamas apie Kauną, autorius sako: „Kaunas nėra Lietuvos sostinė, jam tenka eiti sostinės pareigas. Tai Lietuvai tokia pat sostinė, kaip kad Danijai Haslevas. Nors įžymybių Kaune, autoriaus žodžiais, nesą, tačiau Kaunas kas vakarą turįs pasaulyje neturinčią sau lygios ceremoniją prie Nežinomojo kareivio kapo. Autorius konstatuoja, kad „šitoji maža šalis, esanti tarp trijų didžiųjų valstybių, nepamiršta savo mirusiųjų“.

Straipsnio gale autorius kalba apie didelę Baltijos kraštų vienybę: jie visi įrodė, kad nenorį būti nei rusais, nei lenkais, nei vokiečiais, kad ir turėdami prieš save 30 milijonų, 60 milijonų ir 100 milijonų tautas. Retai kur man teko sutikti daugiau entuziastiškų, gabių, inteligentiškų žmonių, kurie su tokiu atsidavimu gintų savo tyrą, gyvą tautinę idėją“, baigia danų žurnalistas Broby Johansenas laikraštyje *Politiken* savo gražų atsiliepimą apie mūsų kraštą.

VOKIETIJA IR ITALIJA PRIPAŽINO ISPANIJOJE GEN. FRANKO VYRIAUSYBĘ

Vokiečių telegramų agentūra lapkričio 18 d. 18 val. paskelbė tokį komunikatą: „Gen. Franko vyriausybei užėmus didesniąją Ispanijos valstybės teritorijos dalį ir paskutinių savaitių plėtojimuisi vis aiškiau parodžius, kad likusiose Ispanijos dalyse vyriausybės funkcijos nebevykdomos, Vokietijos vyriausybė nutarė pripažinti gen. Franko vyriausybę ir diplomatinėms santykiams užmegsti paskirti prie jos savo chargé d'affaires. Naujas vokiečių chargé d'affaires tuoj vyks į gen. Franko būstinę. Ligšiolinis vokiečių chargé d'affaires Alicantėje atšauktas. Anksčiau buvusios ispanų vyriausybės chargé d'affaires savo paties nusistatymu apleido Berlyną jau lapkričio mėn. pradžioje.

Italų vyriausybė taip pat pripažino gen. Franko vyriausybę. Ji atšaukė savo chargé d'affaires prie buvusios ispanų vyriausybės ir paskyrė naują chargé d'affaires prie gen. Franko vyriausybės.

EDENAS APIE GEN. FRANKO VYRIAUSYBĖS PRIPAŽINIMĄ

Lapkričio 19 d. britų užsienių reikalų ministeris Edenas žemuosiuose rūmuose pasakė kalbą, kurioje palietė gen. Franko vyriausybės pripažinimą. Jis pareiškė, kad britų vyriausybės laikymasis šiuo reikalu pasiliks toks, koks buvo sutartas ankstesnėmis progomis. Darbiečių opozicijos vadui Atlee pareiškus, kad jis iš ministerio pranešimo daras išvada, kad britų vyriausybė nemananti Franco vyriausybės pripažinti, Edenas atsakė: „Žemieji rūmai mokės suprasti, kad yra skirtumas tarp vienos kariaujančių šalių pripažinimo ir pripažinimo vienos iš šalių Ispanijos vyriausybė. Tuo reikalu aš neturiu daugiau ko pridėti“. Į tolesnį paklausimą Edenas pareiškė, kad esą galima ir toliau vesti nesikišimo politiką ginklų statymo atžvilgiu, jei net bus pripažinta vienos ar antros šalies vyriausybė. Toliau Edenas pareiškė: „Dėl nesikišimo aš kategoriškai pareiškiu, kad, mano nuomone, kitoms vyriausybėms tenka dar didesnė kaltė, negu Vokietijos ir Italijos vyriausybėms“. Prieš tokį Edeno konstatavimą protestavo vienintelis žemųjų rūmų komunistų atstovas Gallagheris. Kraštutinių kairiųjų atstovas Maxtonas paprašė Edoną pranešti, iš kokių šaltinių tas pranešimas yra kilęs. Edenas atsakė, kad pati žinia esanti pateikta nesikišimo komitetui.

Pagaliau, atsakydamas dar į vieną klausimą, Edenas patikino, kad Franco vyriausybės pripažinimas nereiškia teisės šioms dviem vyriausybėms statyti gen. Franco ginklus. Jis pridūrė, kad vienintelis britų vyriausybės tikslas esąs praktiškai įgyvendinti nesikišimo principą. Šiuo atžvilgiu Didžioji Britanija bendradarbiausianti su visomis suinteresuotomis vyriausybėmis, neatsižvelgdama į tų valstybių ideologijos ypatybes.

LENKŲ POZICIJA RYTŲ EUROPOS SAUGUMO REIKALU

Kaip yra žinoma, neseniai lenkų užsienių reikalų ministeris Bekas lankėsi Londone, kur turėjo pasikalbėjimą su anglų užsienių reikalų ministru Edenu. Šis ministerio vizitas sukėlė užsienio spaudoje didelį susidomėjimą. Spauda įvairiai komentavo šio pasikalbėjimo turinį. Anot anglų spaudos, Bekas pareiškė Edenui, kad Lenkija norinti būti neutrali tarp Vokietijos ir Sov. Rusijos ir todėl ji nenorinti prisidėti nei prie vieno nei prie kito valstybių bloko. Šios Lenkijos pozicijos priežastis yra ta, kad, nežiūrint dabar pagerėjusių lenkų—prancūzų santykių po generolo Gamelino atsilankymo Varšuvoje ir maršalo Rydz-Smigly atsilankymo Paryžiuje, vis dėlto Lenkija Ženevoje, paskutinės Tautų Sąjungos sesijos metu, visuotinio saugumo organizavimo reikalu laikėsi labai rezervuoti. Lenkija nepalaikė prancūzų ir jų pastangų sustiprinti Tautų Sąjungos veikimą. Šią lenkų politinę taktiką užsienio spauda pažymėjo kaip Vokietijos, palaikymą.

Toks lenkų laikymasis atrodo labai keistas, nes po to, kai yra atgaivinta sena lenkų—prancūzų sąjunga. Lenkija turėtų remti prancūzų pastangas visuotinio saugumo reikalu. Pasirodo, kad ši lenkų pozicija yra išvada iš jos nepuolimo pakto su Vokietija, kuris buvo sudarytas 1934 m. Šis paktas turi ypatingus straipsnius dėl kurių Lenkija noromis ar nenoromis turi laikytis ir negali prisidėti prie kolektyvinio saugumo suorganizavimo. Todėl lenkai vengia šiuo klausimu atvirai pasisakyti, nenorėdami susiginčyti nei su Vokietija nei su Prancūzija. Tačiau iš kitos pusės, abejotina yra ar Lenkija galės laikytis neutralumo. Nes kilus karui Rytų Europoje, Lenkija, kaip T. S. narys, privalės vykdyti savo pareigas dėl dalyvavimo akcijoje užpuolikei valstybei sudrausti. Tokiu atveju jos nepuolimo paktas su Vokietija jai nekliudytų tai daryti, nes pagal T. S. statutą jis naikina visus pasižadėjimus ir susitarimus, kurie nesuderinami su statuto nuostatais.

Kaip pasielgtų Lenkija karo atveju — tuo tarpu sunku pasakyti.

JAPONIJOS 10 METŲ GINKLAVIMOSI PLANAS

Visai neseniai Japonų kariškoji vadovybė paskelbė memorandumą, kuris sukėlė didelio susidomėjimo ne tik Japonijoje, bet ir kitose valstybėse. Tame memorandume yra iškeltas reikalas kiek galint daugiau tobulinti Japonijos apsiginklavimą ir atnaujinti jos saugumo idėją, kad visada būtų pasiruošta atremti bet kuriuos pavojus valstybės laisvei. Iš šio memorandumo turinio matyti, kad Japonija savo apsiginklavimu nori pralenkti Sovietų Rusiją, iš kurios pusės ji bijosi bet kurių revoliucioninių žygių. Dabar esančios tokios aplinkybės, kad Japonija turinti 10 metų paskirti savo apsiginklavimo pirmajai daliai įvykdyti. Šio reikalo vedama, kariškoji Japonijos vadovybė buvusi priversta kariuomenės reikalams išsirūpinti didesnę biudžetą, kuris ateinantiems 6 metams numatytas po 3,3 milijardus jėnų. Valstybės apsiginklavimui sustiprinti ir galutinai išstobulinti — reikia visą tautą perauklėti ir pravesti valstybės reforma, kad į šį darbą būtų galima įtraukti ne tik pačią valstybę, bet taip pat ir visą tautą bei ūkį. Tai tebūsią galima pasiekti tik perauklėjus visą tautą.

Šis memorandumas ir pačioj Japonijoje sukėlė labai didelio susidomėjimo. Kai kurios opozicinės partijos yra šiuo karo vadovybės žygiu nepatenkintos ir jai prikiša diktatūros dirvos ruošimą. Tačiau Japonijos vadovybė išvardintiems priekaištams gana sėkmingai priešinasi.

Leidžia Kar. Štabo Sp. ir Švt. Skyrius

Redaktorius Itn. Urbanavičius

SKELBIMŲ KAINA pagal susitarimą. **Adresas:** Kaunas, Miško, 10, „Karys“. **Telef.:** per Kar. Štabą 56 nr.
KAINA: puskarštininkams ir kareiviams (tik sau) metams — 5 lt., 6 mėn. 3 lt. ir 3 mėn. — 2 lt. Visiems kitiems metams — 6 lt., 6 mėn. — 4 lt. ir 3 mėn. — 2 lt. Užsieny, be Latvijos ir Estijos, dvigubai.

Respublikos Prezidento sveikinimas kariuomenės šventės proga

Ryžtingoji mūsų kariuomenė ir jos narsieji atstovai—Dvyčio Kryžiaus ordino kavalieriai šiandien švenčia savo metinę šventę.

Malonu ir reikšminga, kad šią didžią dieną mini ne vien kariuomenė, bet ir visuomenė. Kariuomenės reikšmę gerai supranta visas mūsų kraštas: juk jį apgynė, saugo ir gins ta pati kariuomenė. Kiek ji bus dvasiškai ir medžiagiškai tvirta, kiek ji lygiuosis su kaimynų kariuomenėmis, tiek išsilaikysime ir sunkiausiuose įvykiuose. Visuomenė, tai supratusi, ėmė medžiagiškai ir dvasiškai remti mūsų ginkluotąją jėgą, kuri sparčiai auga ir stiprėja. Yra daug vilčių, kad tas bendras valstybės saugumo stiprinimo darbas ateity dar labiau tvirtės.

Šią kariuomenės šventės proga sveikinu visus karius ir visus jos rėmėjus, linkėdamas sėkmingų darbų Tėvynės Lietuvos nepriklausomybei stiprinti.

Kaunas, 1936 metų lapkričio mėn. 23 d.

A. Smetona,
Respublikos Prezidentas

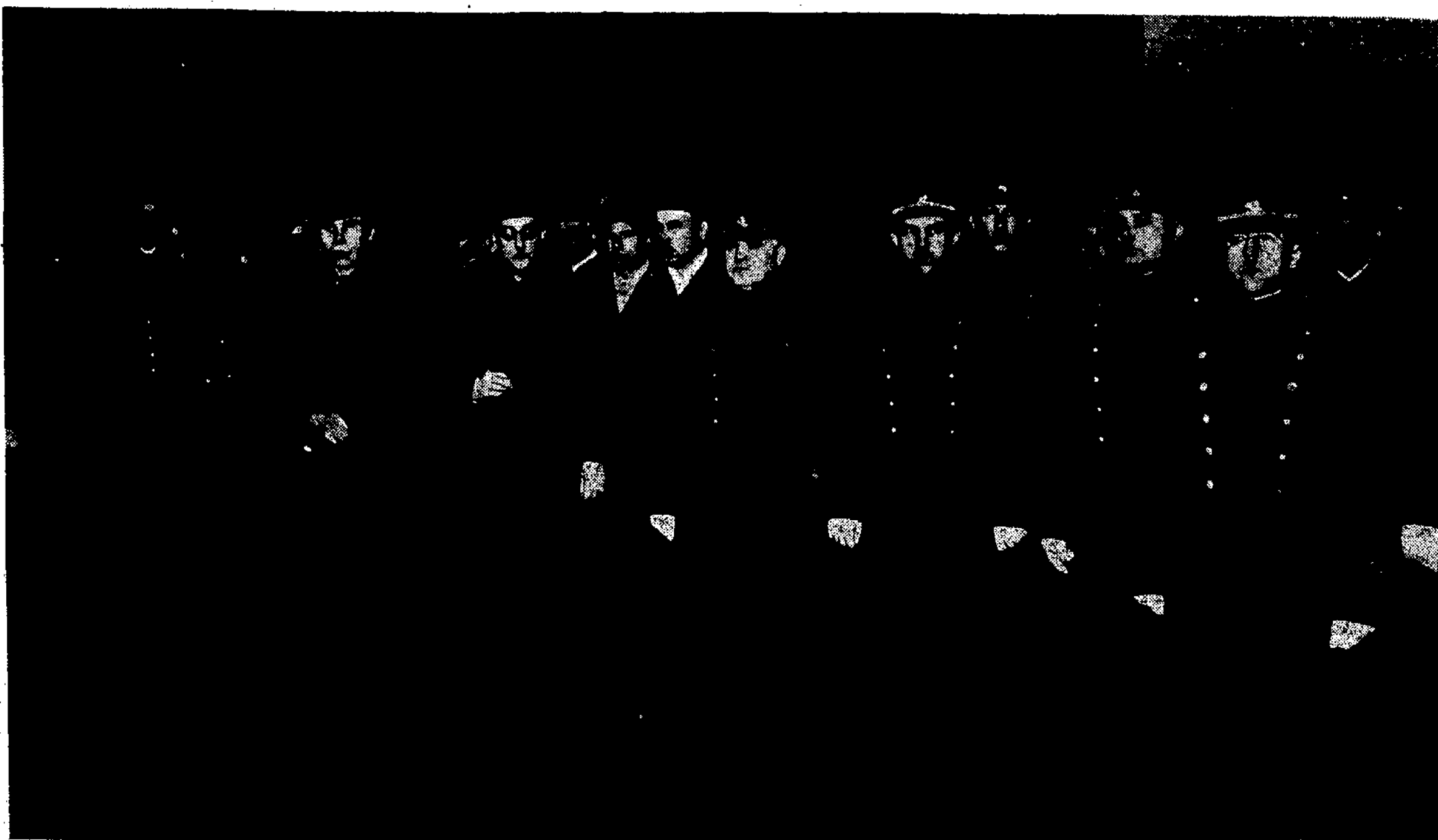

Vyriausybės ir kariuomenės vadovybės nariai Karo Muziejaus sodelyje, minint lapkričio 23-ją dieną.

Jūsų mokslas tegu bus ne sau, o mūsų Tėvynei

(Valstybės Prezidento Antano Smetonos žodis studentų organizacijoms, atėjusioms kariuomenės šventės išvakarėse jo pasveikinti.)

Nuoširdi mano padėka stud. ats. karininkų korp. Ramovei ir kitoms mūsų universiteto studentų korporacijoms, atvykusioms šią valandą pasveikinti Valstybės Vado asmenyje Vyriausio mūsų krašto ginklo pajėgų Vado! Lapkričio 23 dieną kariuomenės šventė, drauge ir tautos šventė. Kas V. Tarybos 16 vasario buvo paskelbta, tai buvo mūsų karių savanorių vykdyta. Jų dėka paskelbtasis žodis tapo kūnu. Mūsų ginklo pajėga, mūsų kariuomenė, yra mūsų krašto laidas. Saugumas tik vieningas gali būti, tik vieningai burdamies apie Lietuvos Vytį, tegalime išsaugoti savo tautos laisvę. Taigi mūsų jaunimo, mokslus einančio, yra pareiga įsisavinti kariškas dorybes ir jas ugdyti visoje tautoje. O tas dorybes saugoja mūsų garbingoji kariuomenė.

Jos yra drausmė, susiklausymas, sušivaldymas ir tvirtų asmenybių auklėjimas. Tos dorybės pravers mūsų aukštųjų mokyklų jaunimui, kai, baigęs mokslą, stos vadovauti visose mūsų kultūros gyvenimo srityse. Mūsų viltys jaunime. Teskelbia jis ir tevykdo kas vienybėn telkia mūsų tautą ir terauna laukan visa, kas sėja nesantaiką!

Giliai esu įsitikinęs, kad jūs puikiai pildysite mūsų karių savanorių testamentą, krauju išrašytą. Linkiu, kad jūsų jaunose krūtinėse visados klestėtų didis įsitikėjimas laiminga Lietuvos ateitim ir šviestų visam mūsų kraštui. Jūsų mokslas tegu bus ne sau, o mūsų mylimai Tėvynei!

Dirbti sutartinai ir su pasiryžimu yra mūsų laisvės tikrasis laidas

(Krašto apsaugos ministerio plk. inž. Dirmanto kalba, pasakyta Karo Muziejaus sodelyje XI. 23)

Atgimusiame Lietuvoje visa tauta kasmet iškilmingai mini net dvi dienas — Nepriklausomybės paskelbimo ir Tautos šventę. Drauge su visuomene ypač aktyviai šiose iškilmėse dalyvauja kariai ir šauliai.

Yra dar didžiai reikšminga diena — skirta specialiai kariuomenei ir Vyčio Kryžiaus ordino kavalieriams, tai 23 lapkričio diena. Ta diena mums teikia didžiausią gyvenimo džiaugsmą; ji yra mūsų kariuomenės kūrimosi, mūsų kovų apvainikavimo diena. Mes visi — vyriausybė, tautos atstovai, veikėjai, visuomenė ir kariai randame laiko ir gyvo reikalo tą dieną susiburti, susikaupti, kad bendrai pasidžiaugtume atsiektais laimėjimais, numatytume gaires tolesniam veikimui ir su nuoširdumu pagerbtume mūsų kovotojus.

J. E. Ponas Valstybės Prezidentas rado tikslinga mus pasveikinti (Valst. Prezidento sveikinimą kariuomenei žiūr. šio nr. 1 psl.).

Kodėl tauta taip iškilmingai gerbia žuvusių karių atminimą? Kodėl tokią gilią pagarbą rodo narsiems praeities kovų dalyviams? Kodėl tokią, pilną vilties ir pasitikėjimo meilę skiria savo gynėjams?

Atsakydamas į šiuos klausimus žvelgsiu kiek į praeitį, nes iš praeities mes semiamės stiprybės, o šviesesnę ateitį kuriame pasiryžimu ir didžiais savo darbais. Sena yra lietuvių tauta ir bemaž prieš tūkstantį metų sukūrė tą, ką vadiname didingu žodžiu valstybė.

Negausūs, blogai ginkluoti ir vieni buvome XII, XIII ir XIV amžiuose, bet savo gabumais ir kietos kariškos dvasios ir santvarkos dėka sėkmingai ir garbingai atlaikėme kovą su atėjūnais. Mus prašė būti valdovais ir Vitebskas, ir Minskas, ir gražusis Smolenskas, ir Luckas ir tolimasis Voronežas.

Tačiau, ką savo jėgomis sukūrėme, tą vėliau, pasidavę lenkų įtakai ir su jais tampriai susirišę, praradome ir savo klaidas apmokėjome sunkios verguvės šimtmečiais. Tiek apie senesnius laikus.

XIX-tas amžius mums buvo šviesesnės ateities pradžia: aušrininkai bei varpininkai ruošė lietuviškoje visuomenėje dirvą, gaivino viltimi.

Per 1905 metų revoliuciją iš caro režimo iškovojo sau šiokias tokias teises mokykloje, atgavome spaudą, o neilgai trukus, pagal didžiojo karo iškeltą principą „Laisvės ir apsisprendimas visoms tautoms“, 1919 metais bendromis tautos pastangomis iškovojo me sau laisvę, — sukūrėme Nepriklausomą valstybę. Lemiamos reikšmės šiame valstybės atstatymo darbe turėjo karių pasiryžimas, pasiaukojimas tėvynei. Ryžtingumas, ginklas ir kraujas apvainikavo raštu ir žodžiu pradėtą idėjinį darbą. Tą žino, jaučia, įvertina ir supranta visa mūsų tauta. Štai, kodėl ji gerbia ir myli savo karius!

Šiandien mes gyvename nepriklausomą gyvenimą, kaip atskira suvereninė valstybė. Gyvename stipriai viltimi, kad persitvarkant valstybėms, teisingumui įsiviešpataujant, lietuvių gyvenami plotai su laiku sudarys vienos valstybės plotą.

Tačiau blogų norų pasaulyje ir dabar netrūksta, ypač kai kurioms tautoms, todėl ir mes, kaip ir kiti, susiduriame su nepriklausomybės išsaugojimo klausimu. Nelengva buvo sensesniajai kartai nepriklausomybę iškovoti, nebus lengviau ir jaunajai ją išsaugoti. Bet ne iš baimės šitie mano žodžiai čia tariami: jie tariami tam, kad mes nemažiau nepriklausomybės reikalais rūpintumiesi, negu kitos tautos savąja laisve rūpinasi. Turime atsiminti, kad nors mes gyvename XX amžiaus kultūra, tačiau tautų gyvenime vis dar lemiamosios reikšmės turi ne teisingumas, bet jėga. Tai matome ir iš to, kad net didžiosios valstybės smarkiausiai ginkluojasi, tariant, taikai išsaugoti, bet jų tikslai dažnai kitokie esti. Matome, kad sutartys vis labiau laužomos, o kur galima ir kam galima taikomos ūkio bei kitokios represijos; tai vienur, tai kitur įvairiose pasaulio dalyse kyla

ginkluotų susirėmimų ir kartais veltui šaukiasi užpul tieji pagalbos. Mūsų akyse senos valstybės žūsta, o kitos irsta dėl nesunitvarkymo viduje. Ir vargas tautai, kurioje vidaus nesantaika pavirsta tarpusavio karu!

Juk negalime pasakyti, kad ir mes, būdami didžiosioms tautoms ant kryžkelio, iš savo kaimynų vieno kito pikto žodžio ar veiksmo nesulauktume. Kartais vienas kitas ir iš mūsų pačių, prieš pakugždėtas, pesimistiškai nusiteikęs pasako, kad mes esame maža tauta, silpna valstybė. Tautiečiai, tai prieš mintys! Jų gali ramiai klausytis ir tam tikėti tik silpnavaliai. Gerai atsiminkite, kad ne vien savo plotais ir gyventojų kiekiu, ne vien tankų, bombonešių bei kitų ardymo pabūklų, ne vien korpus ir divizijų skaičiumi yra stipri valstybė. Jos žmonių darbštumas, vieninga valia, noras ir pasiryžimas būti laisviems daug ką atstoja. Kaip tik šitos dvasinės savybės, o ne vien technika, kare daro stebuklus; pavyzdžiu mes galime laikyti 19—20 metus, kada teko nepasirengusiems ir vieniems sumušti ir vyti Trockio raudonuosius pulkus, Bermonto gaujas, Želigovskio legionus.

Tą pavyzdį turime sekėti. Jei visi piliečiai yra visuomet pasiryžę dirbti visomis jėgomis valstybei sustiprinti, jei tautoje yra noras visuotino pasiaukojimo, pasiryžimo, — tokia valstybė ar tauta nežūsta! Jei to nėra — jokia valstybė neišsilaiko net taikos metu! Mums svyruoti nėra ko, nes nėra jokio pagrindo. Dirbti sutartinai, su entuziazmu, su pasiryžimu yra mūsų laisvės tikrasis laidas. Tai dirbsime, tautiečiai!

Nudirbtai darbai jau ir šiandien galime pasidžiaugti. Laisvę atgavę, jau spėjome susidaryti pakenčiamas sąlygas savo kultūrai plėsti. Mes tai jaučiame ir sprendžiame iš mūsų tautos darbų, nes mūsų atgijusi tauta, pilna jauno kūrybinio entuziazmo, per keliolika nepriklausomo gyvenimo metų parodė didelį galumą, padarė ir daro pažangą visose gyvenimo srityse.

Tūkstančiai jaunimo baigė aukštąjį mokslą ar tai savo sukurtame ar Vakarų Europos universitetuose bei specialiose mokyklose. Sparčiai plečiasi pertvarkytas pradžios mokyklų tinklas; sumaniai ir gerai tvarkomi finansai; sėkmingai plėtojasi pramonė, prekyba, žemės ūkis; kelių srityje, kas ligi šiol svetimųjų šimtmečiais buvo daroma, dabar pasiekama per dešimtį metų; spauda, įvairios meno šakos pažengė pirmyn; valstybės šantvarka tobulėja; teisės srityje kratomės svetimybų ir ateis laikas, kada vėl sukursime savo naują Lietuvos statutą; darbo ir socialinės globos srityje darome taip pat nemažą pažangą; neatsilikame ir kultūriname tautų bendradarbiavime; sąžiningai vykdome savo tarpautines sutartis ir pasižadėjimus. Tobuliname ginkluotą jėgas.

Neatsižvelgdami pavojų iš šalies, mes esame optimistiškai nusiteikę. Kiekvienas spaudimas tik didina mūsų atsparumą, kiekviena neteisėybė tautų gyvenime didina mūsų pasiryžimą bendromis jėgomis tobulintis.

Išprovokuoti nesiduosime, patys niekam negrasiname ir negrasinsime.

Suprasdami vaidmenį, kurį uždeda mūsų geopolitinė padėtis, esame pasiryžę tvirtai stovėti savo reikalų, garbės ir teisės bei bendros taikos sargyboje. Savo reikalų gynimas tai nėra užsispyrimas, bet prievolė.

Su visais kaimynais turime norą gražiai sugyventi, kaskart parodome gerą valią net ir nuolaidumą.

Bet negalime nusileisti, kur yra pažeistos mūsų aukščiausios teisės, kur užgauta mūsų valstybės garbė!

Kiekvienas teisingas valstybės vyras ir garbingas karys tai turėtų suprasti ir atjausti.

XX amžiuje galėtų atsirasti kilnių pavyzdžių, kad teisingai ir giliai suprasta savo valstybės garbė ir bendras interesas patarė parodyti nuolaidumą ir silpnėjimui, didžiosios suirutės įkaršty neatsargiai, bet skaudžiai nuskriaustam kaimynui.

Mūsų kariai, iškovoję tautai laisvę ir gražiai prisidėję prie valstybės rūmų statymo, kaupia savyje aktiniausias jėgas ir yra pasiryžę niekam neužleisti to, ką jie patys ir visa tauta prisikėlimo kare ar vėliau iškovoję.

Mūsų kariuomenė yra virtusi didele visuotina tautos sąmoninimo, pasiaukojimo, besąlyginio pareigų pildymo, kolektyvios valios ir drausmingumo mokykla.

Mūsų savanorių, karių, partizanų, šaulių ir visos tautos gerbtinas pasiryžimas, pasiaukojimas ne tik nenustojo degęs jų širdyse, bet, priešingai, per keliolika metų skiepijamas jaunimui, jis virto galinga ugnimi, kurioje grūdinama tautos valia laisvai gyventi, dėl laisvės kovoti, dėl laisvės galvą padėti.

Kariuomenės ir šaulių sąjungos auklėjimas yra apolitinis, nes tai yra vienintelis teisingas kelias tautos laisvės idėjoms rengti. Kariuomenė ir šauliai dirba ir yra pasirengę aukotis ne srovėms, ne grupėms ir ne paskirų asmenų interesams, bet tik visai tautai ir valstybei.

Čia laikau savo malonia pareiga pareikšti visuomenei, kad nuo praėjusių metų mano kalbos, pasakytos toje pat vietoje ir tą pačią dieną, krašto apsaugos srityse įvyko visa eilė džiuginančių faktų.

Išleista keletas pagrindinių įstatymų ir rengiamas valstybei ginti įstatymas, kuriam pasirodžius, visi valstybės organai ir visuomenė turės dar didesnės progos ir pagrindo bendrai dirbti mūsų saugumo reikalais.

Nežiūrint krizės metų, vyriausybė skiriamų pagrindiniam kariuomenės aprūpinimui lėšų atžvilgiu yra palanki. Kariai už tai jai didžiai dėkingi.

Džiugu, kad kariuomenė ir seimo sferose, kaip ir visuomenėje, — randa pilną krašto saugumo reikalų supratimą.

Mokyklose vis labiau jaunųjų širdyse stiprinama meilė kariuomenei ir pasiaukojimas tėvynei.

Ginklų fondo idėja plečiama ir duoda gražios naudos tiek medžiaginiu, tiek moraliniu atžvilgiu. Už tai organizacijoms ir paskiriems asmenims esame dėkingi. Ypač malonu, kad aukoja ne tik valdininkai, karininkai, bet, kiek išgali, ir ūkininkai, moksleiviai bei puskarininkai. Reikia manyti, kad šio reikalo svarbą supras bei patys susipras aukoti ir per mažai iki šiol duosnūs buvę sluoksniai. Ginklų fondas — tai pilietiško susipratimo egzaminai. Krašto saugumo reikalai yra ir visos visuomenės pareiga. Mums, kariams, brangūs ir meilūs ir tie piliečiai, kurie ir su pusličiais skubės prie ginklų fondo kasų.

Baigdamas turiu pasakyti, kad mūsų tauta yra moraliskai sveika ir pavojaus metu garbingai neš iškėlus karo vėliavą, o išdavikų ir dezertyrų neatsiras! Visa tauta po šia vėliava stos kaip vienas milžinas ir nugalės!

Taip mums, Dieve, padėk mūsų tėvynės tvarkymo visuose reikaluose!

Geriausią, ką mes čia galime toliau padaryti, tai tautos himną griežiant, susikaupkime ir savo širdimis ir valia pasiryžkime atlikti tą, ką savo sveikinime yra nurodęs kariams ir visuomenei Vyriausias mūsų visų Vadas!

Valstybės gynimas ir mūsų krašte yra pasidareęs pagrindinis ir svarbiausias tautos reikalas

Lapkričio 21 d. J. E. krašto apsaugos ministeris pulk. inž. S. Dirmantas artėjančios kariuomenės šventės proga priėmė spaudos atstovus ir suteikė platesnių žinių apie krašto apsaugos ministerijos darbus ir svarbesnių uždavinių vykdymą. Tų pareiškimų santrauką čia pateikiame.

Kariuomenės reikšmė valstybės gyvenime nuolat didėja. Kituose kraštuose net ir valstybės konstitucijose kariuomenė užima jau žymesnę vietą, negu seniau. Tai pareina iš to, kad gyvename neramius laikus, kad visos valstybės susirūpinusios savo gynimo reikalais, kurie apima labai plačias sritis ne tik viešajame, bet ir privačiame gyvenime. Atrodytų, kad nėra šakos, kuri šiaip ar taip nesusipintų su krašto gynimo reikalais. Čia įeina net švietimo, auklėjimo, mokslo ir meno sritys, jau nekalbant apie krašto ūkio, finansų, vidaus gyvenimo bei užsienių politikos klausimus, kurie labai glaudžiai siejasi su valstybės saugumo reikalais.

Pas mus kariuomenei dar nedaug pagrindinių įstatymų išleista, todėl kartais tenka vadovautis ir rusų įstatymais, kurie, tačiau, nevisai tinka mūsų krašto santvarkai ir sąlygoms. Paskutiniu laiku toje srityje išleista keletas svarbių įstatymų. Pirmoje eilėje čia reikia paminėti kariuomenės vadovybės įstatymą. Tuo įstatymu įsteigta ir valstybės saugumo taryba — vyriausias kolektyvus organas krašto apsaugos reikalams. Tos tarybos pirmininkas yra pats ginkluotųjų pajėgų Vyriausias Vadas Respublikos Prezidentas. Tarybos veikimui parengtas statutai, kuris jau apsvarstytas ir, kaip tikimasi, netrukus bus p. Respublikos Prezidento patvirtintas.

Kariuomenės vadovybės įstatyme apibūdintos krašto apsaugos ministerio, kariuomenės vado ir kitų kariuomenės viršininkų funkcijos. To įstatymo 1 § aiškiai sako, kad krašto apsaugos ministeris yra visos kariuomenės viršininkas. Kariams toks trumpas apibrėžimas yra aiškus. Nors įstatyme nenumatyta, kad krašto apsaugos ministeris būtinai turi būti karys, ir kai kuriuose kraštuose tos pareigos pavedamos ir civiliams, bet, žiūrint iš esmės, atrodo, kad svyravimų dėl to, kad toje vietoje mūsų krašte turi būti prityręs karys, negalėtų būti. Pagrindinis darbas krašto apsaugos ministeriui įstatyme numatytas toks: krašto apsaugos ministeris rūpinasi, kad tauta, valstybė ir kariuomenė būtų parengtos karui, jeigu jis mūsų kraštą ištiktų. Kaip matome, tai labai svarbios ir atsakingos bei plačios pareigos, kurios galėtų apimti visas mūsų gyvenimo sritis, neapsiribojant vien kariuomenės ir šaulių sąjungos reikalais. Platus darbas jau vykdomas.

Krašto apsaugos ministeriui daugiausia reikalų tenka turėti su kariuomenės vadu, kariuomenės tiekimo viršininku, kariuomenės teismo pirmininku ir prokuroru ir su komendantais. Kariuomenės vado ir tiekimo skyriaus viršininko funkcijos numatytos kariuomenės vadovybės įstatyme. Kariuomenės vadui numatytas didelis savarankiškumas tose srityse, kurios jam yra pavestos. Su kariuomenės teismo pirmininku tenka nedaug reikalų turėti, nes kariuomenės teismas veikia visiškai savarankiškai. Kariuomenės tiekimo viršininkui pavesta kariuomenę aprūpinti. Darbo toje srityje

paskutiniais laikais yra daug. Jis paskirstytas atskiromis šakomis. Pirmoje vietoje čia reikia paminėti kariuomenės ir viso krašto aprūpinimą ginklais. Priešlėktuvinės bei priešcheminės apsaugos priemonės, įvairios dirbtuvės ir laboratorijos yra ginklavimo viršininko žinioje. Paskutiniu metu sparčiau apsiginkluojama, keičiami kai kurie ginklai ir įsigijama vis naujų ginklų rūšių. Dirbtuvėms parengiami specialistai, meisteriai, krašto apsaugos ministerijos stipendininkai lanko mūsų technikos fakultetą ir siunčiami pasitobulinti užsienius. Atskirą aprūpinimo šaką sudaro karo aviacija. Svarbus reikalas yra kariuomenės aprūpinimas trobesiais ir žemės sklypais, nes sukurtos naujos kariuomenės dalys (pav., priešlėktuvinės apsaugos ir k.) ir išdėstymas kariuomenės dalių taikos metu pakeistas. Todėl ir kilo naujų trobesių ir sandėlių reikalas. Paskutiniu metu naujų kareiviškų trobesių statyba eina dideliu tempu. Šiomet tai statybai išleista apie 5 mil. litų. Statyba dar bus plečiama ir toliau, nes kai kur kariai dar labai ankštai sutalpinti. Nemažiau svarbi yra ir intendantūros sritis. Jos žinioje yra kariuomenės aprūpinimas maistu, pašaru, apranga, guoliais, alga ir kt. Tiems reikalams tvarkyti V. D. aukštųjų karininkų kursai netrukus išleis pirmą savųjų intendantų karininkų laidą. Dar su tiekimu susijęs karo technikos štabas, kuris rūpinasi inžinerijos dalykais, auto transporto reikmenimis ir šarvuotais ginklais. Jam pavestas ir mūsų karo laivynas, kuris dabar yra tik užuomazgoje. Čia padaryti tik pirmieji žingsniai. Klaipėdos uostas dar prieškariniais laikais buvo labai menkai aprūpintas. Tik įsigyti ginkluotų laivų neužtenka. Reikia turėti jiems ir bazę. Karo laivyno klausimas dabar studijuojamas, jis yra ypatingai opus. Tačiau, savo dirbtuvių dar neturint, didelio laivyno iš karto įsteigti negalima. Bet savo jūros pakraščio apsaugos organizavimu krašto apsaugos ministerija gyvai rūpinasi.

Dar reikia paminėti karo sanitariją ir veterinariją; pastarajai pavestas ir kariuomenės aprūpinimas arkliais. Šiomet arklių, šunų ir kitų gyvulių įsigijimo reikalui išleista apie pusantro milijono litų. Arklius dabar stengiamasi pirkti tiesiog iš ūkininkų, tik iki šiolei ūkininkai buvo nepakankamai painformuoti apie statomus reikalavimus kariuomenei perkamiems arkliams.

Apskritai, darbas krašto apsaugos ministerijoje praėjusiais metais ypatingai pagyvėjo. Darbo yra daug, dirbama ne tik normaliu laiku, bet ir vakarais. Kariuomenėje darbo valandas skaičiuoti netenka. Iš seniau įsigalėjusi nuomonė, kad kariuomenėje lengva tarnauti, yra klaidinga. Pas mus naujokai įkadrinami du kartus per metus, taigi, apmokymo ciklas per metus dukart pracinamas. Tas karininkams sudaro žymiai daugiau darbo, beveik dvigubai, jei palyginti su prieškariniais laikais. Ir štabuose dirbą karininkai turi daug darbo, pagyvėjus darbui krašto apsaugos srityje ir įstatymų bei statutų leidimo srityje. Vienas svarbus įstatymas, kaip žinoma, baigiamas svarstyti seime. Toliau Ministerių Kabinetai pateiktas kitas pagrindinis įstatymas, būtent, kariuomenės ūkio santvarkos įstatymas. Kariuomenės teismų santvarkos įstatymas karo taryboje jau apsvarstytas ir netrukus bus irgi pateiktas Ministerių Kabinetai. Paskutiniu laiku susirūpinta

Mes labai rimtai rengiamės ir renksimės gintis

(Kariuomenės vado gen. št. plk. Raštikio kalba, XI. 23 pasakyta per radio)

Savo metinę šventę minėdama mūsų kariuomenė pirmiausia reiškia aukščiausios pagarbos jausmus savo ginklo broliams ir draugams, kuriems teko garbė sudėti ant tėvynės aukuro didžiausią šio pasaulio žmogaus auką — savo gyvybę. Atviroje ir garbingoje kovoje dėl savo tautos laisvės ir nepriklausomybės mūsų kariuomenė tokių aukų yra sudėjusi ne vieną tūkstantį. Nedidelei ir jaunai kariuomenei tai yra milžiniška auka, kuri bus mūsų pasididžiavimas ir garbė per amžius. Bet kariuomenė yra neatskiriama tautos dalis, tad ir tie tūkstančiai gyvybių yra visos tautos, t. y. karių, ūkininkų, darbininkų, valdininkų, prekybininkų, verslininkų, mokslo ir laisvųjų profesijų žmonių aukos, kuriomis tauta turėjo išpirkti savo valstybės nepriklausomybę.

Šių didvyrių kapais yra išpuošta visa Lietuva, o visų tų aukų bendras simbolis yra Nežinomojo Kareivio kuklus kapas prie tokio pat kuklaus, bet kiekvieno lietuvio širdžiai taip brangaus ir artimo paminklo žuvusiems dėl Lietuvos nepriklausomybės. Čia kariuomenė šiandien kariškomis apeigomis ir vainikais dar kartą viešai pareiškė žuvusiems kariams tą pagarbą, kurios jie yra verti. Malonu pažymėti, kad prie šio žuvusiųjų pagerbimo, kaip visada, taip ir šiandien aktingai prisidėjo ir visuomenė.

Iš Nežinomojo Kareivio kapo pasisėmę naujų moralinių jėgų savo ateities darbams ir žygiams, su nauja energija vėl grįžtame kiekvienas prie savų pareigų ir darbo. **O darbų turime daug.** Tėvynės išorinio saugumo stiprinimo darbas yra labai didelis, sudėtingas ir sunkus. Šio svarbaus darbo sunkumas ypatingai padidėja tada, kada tarptautinė būklė reikalauja ypatingo susirūpinimo.

Ar gyvenamas momentas nereikalauja tokio susirūpinimo? **Kaip tik atvirksčiai: susirūpinti yra kuo.**

Prieš dvyliką dienų, t. y. lapkričio mėn. 11 dieną, suėjo 18 metų nuo didžiojo karo pabaigos. Didysis karas dešimčiai su viršum milijonų karių atėmė gyvybę, tik pas mus nepriklausomoje Lietuvoje oficiališkai suregistruotų yra apie 35.000 per didįjį karą palaidotų karių. Dar neišdžiūvo motinų, seserų ir našlių, netekusių per karą savų sūnų, brolių ir vyrų, ašaros, dar

neužgriuvo per didįjį karą iškasti apkasai, dar ne visur atstatytos karo gaisro sudegintos sodybos, dar vaikšto gyvi to karo sužaloti invalidai ir aktingi jo dalyviai, o tuo tarpu visas pasaulis, ir ypatingai Europa, iki šiol dar nematytu ir negirdėtu mastu ir tempu ruošiasi naujam ir, tur būt, dar didesniai ir baisesniai karui.

Gyvename ginkluotosios taikos laikus. **Pasaulis serga naujo karo baimės liga ir serga ne be pagrindo.**



Kariuomenės vadas gen. št. plk. Raštikis kalba iš valstybės radiofono XI. 23 d. vakare

Kalbama ir rašoma apie karą. Tveriamos naujos totalinio, viską naikinančio, staigaus ir kitoniškų karų teorijos. Visur kalami nauji ginklai. Žodis „karas“ pasidarė jau ne naujiena, nes jis visur ir beveik visur kartojamas. Tai yra nedžiuginantis reiškinys. Teisybė, dar yra pasaulyje labai daug ir labai nuoširdžių ir aktingų taikos šalininkų, bet ir jie prieš savo norą dažnai yra verčiami klausyti jėgos argumentų, arba patys taikos vardan ir pas save tokius pat argumentus ruošia.

išleisti ir įstatymą valstybei ginti. Jis apims plačias mūsų gyvenimo sritis. Čia atskiriomis šakomis bus rūpinamasi, kad, ištikus karui, visame krašte reikalingi žygiai (pav., pramonės mobilizavimo, finansų ir ūkio srityse) būtų tinkamai ir laiku įvykdyti. Tame įstatyme bus nustatytos ir įvairios piliečių prievolės karo metu, kaip turto rekvizavimas, piliečių privalomo darbo vykdymas ir kt. Visa tai reikia iš anksto numatyti ir įteisinti. Rusų įstatymai toje srityje nebetinka, nes ir krašto sąlygos ir plotai kitoki. Visų pirma reikia galvoti apie pasirengimą šių laikų trumpam karui, ir jam ypatingai gerai reikia pasirengti. Paskutiniaisiais laikais ir kitose valstybėse išleisti panašūs įstatymai.

Kariuomenės bendravimas su visuomene ir spauda taip pat plečiamas. Ir universitetas paskutiniu metu taip pat jau prisideda. Ginklų fondui visi noriai auko-

ja. Krašto apsaugos ministerio nuomone, **ginklų fondas yra lyg egzaminas mūsų visuomenei.** Tam tikros grupės, iš kurių kituose kraštuose kaip tik daugiau paramos gaunama, Lietuvoje tuos egzaminus dar nevisai išlaikė. Reikia tikėtis, kad ir jos savo pareigą atliks.

„Nepaisant gana sunkaus darbo, mes visi kariai su mielu noru dirbame, ypatingai jausdami, kad mūsų visuomenė mūsų darbui pritaria, ir kai visur randame paramą, ypač iš p. Respublikos Prezidento, kuris valstybės saugumo reikalais visuomet ypatingai rūpinasi. Taip pat ir ministeris pirmininkas. Seimo narių tarpe randame nuoširdų pritarimą ir rūpinimąsi kariuomenės ir krašto apsaugos reikalais. Valstybės gynimas ir mūsų krašte yra pasidaręs pagrindinis ir svarbiausias tautos reikalas“, — baigė pasikalbėjimą p. krašto apsaugos ministeris.

Tokių reiškinų akivaizdoje yra visai suprantamas mažųjų tautų didesnis susirūpinimas savo saugumu. Jos turi rūpintis, kad neliktų bejėgės aukos stipresniems. To susirūpinimo atsakomybė pirmiausia tenka valstybės ir tautos vadams, kaip atsakingiems už viso krašto likimą ir saugumą, o po to kariuomenės vadovybei, kuri tiesioginiai rūpinasi valstybės ginkluotomis jėgomis. Bet šis susirūpinimas neturi būti svietimas ir kiekvienam kariui ir civiliniam visuomenės atstovui, nes jei kiltų kokia kariškojo pobūdžio audra, tai ji paliestų visus be išimties valstybės piliečius.

Visa lietuvių tauta, taigi ir mes, kariai, labai norime taikos, bet šis mūsų geras noras neturi susilpninti mūsų valstybės nepriklausomybės pagrindų. Mes taikos šalininkai, bet mes norime, kad mūsų tauta amžinai gyventų laisvoje ir nepriklausomoje tėvynėje, todėl mes turime daryti viską savo nepriklausomybės saugumui stiprinti, o jei kas mėgintų kėsintis prieš mūsų laisvę ir nepriklausomybę, turime gintis visomis priemonėmis, neišskiriant ir ginklo. Tam mums reikalinga kariuomenė, tam reikalingi ginklai, tam mūsų tauta nesigaili ir nemažų lėšų, nes tai yra niekis, sulyginus su didžiausiu tautos turtu — nepriklausomybe. Tam mes nesigailime ir gyvybių, ir drąsiai jas paaukosime, kaip ir praeityje lietuviai aukojo, kad tik visa lietuvių tauta ir mūsų valstybė liktų laisvos ir nepriklausomos. Štai kodėl mes labai rimtai rengiamės ir rengsimės gintis, visiškai neatsižvelgdami į tai, ar kitiems tai patinka ar ne. Tai yra mūsų giliausias įsitikinimas ir mūsų svarbiausia ir švenčiausia pareiga.

Šiais gana sunkiais laikais gal ir suspausta širdimi tenka skirti milijonus litų ginklams ir šaudmenims tuo laiku, kada ir kitos valstybinio gyvenimo sritys reikalingos lėšų, bet kol valstybės išorinio saugumo reikalai yra aktualūs ir opūs, tol jie be jokios atodairos turi stovėti pirmoje eilėje.

Jei pasaulis ir nerimauja, tai dėl to neturime išsigąsti, nusiminti ir nuleisti rankas. Ne. Turi būti kaip tik atvirkščiai. Pasaulio audros turi sužadinti mumyse norą ir energiją dar tvirtesne valia ir dar didesniu pasiryžimu ruoštis, kad bet kokioms galinčioms kilti audroms mes būtume visai pasirengę ir kad be baimės galėtume jas sutikti. Iš mūsų ir kitų tautų praeities labai gerai žinome, kad ir praeityje visada laimėdavo ne tie, kurie flegmatiškai ir su baime galvodavo apie žlugimą, bet tie, kurie ruošdavosi ir kovojo.

Neužtenka gražių kalbų, bet reikia darbo. Rimtas laikas ir realybė reikalauja daryti visai reališkas išvadas ir atitinkančius griežtus ir aiškius sprendimus. Į krašto saugumo stiprinimo darbą turi būti įtrauktos visos jėgos ir priemonės, nes tik saugumą užtikrinus gali gyvuoti ir bujoti visos kitos nepriklausomos tautos materiališko ir dvasiško gyvenimo sritys.

Jei kitais klausimais visuomenės atskiri nariai ir grupės gali turėti vieną bei kitą nuomonę, tai savo valstybės nepriklausomybės gynimo ir jos saugumo srityje mūsų nuomonės neturėtų skirtis. Labai didelėje mūsų tautos daugumoje jos ir nesiskiria. Kitaip ir negali būti, nes asmeniškai reikalai ir tuščios arba smulkios ambicijos sveiko proto ir patriotiškos širdies visada turi būti paklupdyti prieš bendrus ir pagrindinius visos tautos ir valstybės reikalus. O krašto saugumas kaip tik ir yra toks reikalas. Lietuvos visuomenė jau ne vieną kartą gražiai parodė, kaip ji rūpinasi savo valstybės saugotoja kariuomene. Vienas iš gražiausių tokių pavyzdžių tai buvo visuomenės materialinė ir mo-

ralinė parama kariuomenei per karą dėl Lietuvos nepriklausomybės. Paskiausiais laikais taip pat turėjome labai gražių pavyzdžių; atsiminkime išpūdingai praėjusias jau dvi kariuomenės ir visuomenės sustartinimo šventes, gražų ginklų fondo pasisekimą, visuomenės parodytą simpatiją kariams, grįžtantiems šį rudenį po sunkaus darbo iš manevrų į savo nuolatinės įgulas, labai gražų naujokų palydėjimą ir išleistuves.

Jei visuomenė rūpinasi savo kariais ir rodo jiems daug simpatijos, tai kariai neturi apvilti savo visuomenės. Tvarkingas, drausmingas, gerai išauklėtas karys niekad nepadarys jokio nereikalingo išsišokimo ar netakto, nes jis žino, kad tai būtų gėda ne tik jam, bet ir visai kariuomenei. Žiūri to ir kariuomenės vadovybė ir griežtai kovoja su visais apsileidimo reiškiniais.

Mes džiaugiamės savo visuomene, kurios neatskiriama dalimi ir mes patys esame, mus džiugina kiekviena nors mažiausia visuomenės iniciatyva padėti kariuomenei valstybės gynimo darbe, mes didžiuojamės, matydami visuomenės atliktą vieną bei kitą darbą Lietuvos saugumui stiprinti, taip pat, kaip mes liūdime, kitą kartą pamatę visuomenėje nesantaiką, susiskaldymą, pyktį, nepasitenkinimą, nusiminimą.

Mes norime matyti visą be išimties mūsų tautą patriotišką, vieningą, drausmingą, dorą, kultūringą, darbščią, energingą ir drąsiai, nes kada tos dorybės žydi visoje tautoje, kariuomenėje jos gali pasiekti dar aukštesnio laipsnio, ir tada tokia tauta su tokia savo kariuomene gali sudaryti nors ir ne didelį, bet labai stiprų junginį, galintį drąsiai priešintis bet kokiems gyvenimo vėjams ir perkūnams. Tai yra arti idealo, kurį kariuomenė savo šventės proga ir norėtų savo tautai palinkėti.

O mes, kariai, neužmirškime, kad mums yra patikėtas ginklas savo kraštui ginti, kad visa tauta žiūri į mus su pasididžiavimu ir su dar didesne viltimi. Tad dirbkime ne sau, bet visam kraštui, dirbkime atsidėję, pasišventę, dirbkime, kaip mūsų įstatymai, statutai ir įsakymai reikalauja, neužmirškime, kad mes tarnaujame savo tautai, bet tarnaujame ne dėl pinigų arba garbės, o dėl bendro reikalo ir idėjos. Mums nėra tarnybos ir netarnybos valandų, karys visada ir dieną ir naktį yra tarnyboje.

Mūsų naujasis karinės prievolės įstatymas prasižada visiems mums neužmirštiniais žodžiais: „Lietuvos nepriklausomybės ir jos žemių neliečiamybės gynimas yra visų Lietuvos piliečių ir visų lietuvių aukščiausias tikslas ir garbingiausia pareiga. Tautai siekiama visomis išgalėmis, didžiausiu pasišventimu ir pasiaukojimu, nesigailint nei savo turto nei gyvybės“.

Mes, kariai, tai labai gerai suprantame. Supranta tai ir visa Lietuvos visuomenė.

Sukakties proga aš nuoširdžiai dėkoju mūsų artimiausiems talkininkams šauliams ir visoms kitoms visuomenės organizacijoms ir grupėms, vakar ir šiandien taip gražiai ir iškilmingai pagerbusiems mūsų kariuomenę, įžengusią į devynioliktuosius savo darbo metus. Taip pat dėkoju spaudai, gražiai paminėjusiai kariuomenės šventę savo skiltyse. Ačiū mūsų radiofono vadovybei, davusiai progos ir provincijoje gyvenantiems tautiečiams girdėti mūsų šventės programą iš Kauno.

Kariuomenės šventės proga aš sveikinu Vyčio Kryžiaus ordino kavaliarius, Lietuvos nepriklausomybės karo invalidus ir aktingus dalyvius, kūrėjus-savonorius ir visus tikrosios tarnybos, atsargos, apsaugos

DŽIAUGSMINGA MŪSŲ KARIUOMENĖS DIENA

KAIP JI BUVO ŠVENČIAMA

Visa Lietuva didžiu entuziazmu ir nusiteikimu paminėjo lapkričio 23-ją, kariuomenės atgaivinimo ir Vyčio Kryžiaus kavaliarių sukaktį. Šventės išvakarėse ir šventės dieną visa visuomenė, organizacijos, mokyklos surengė plačius minėjimus, paskaitas, koncertus, vaidinimus ir t. t. Tą dieną visa tauta sveikino narsiąją ir tauriąją laisvės iškovotoją ir saugotoją — mūsų kariuomenę.

Ypatingai gražiai ši šventė buvo švenčiama Kaune.

Išvakarėse Vytauto D. universiteto akademinis jaunimas organizuotai aplankė Nežinomojo Kareivio kapą, kur studentų korporacijų atstovai pasakė momentui pritaikintas kalbas, uždėjo vainiką ir gėlių. Po to nužygiavo pasveikinti ir pagerbti Vyriausiąjį ginkluotųjų jėgų Viršininką ir Vyčio Kryžiaus I laipsnio ordino kavaliarių Respublikos Prezidentą Antaną Smetoną. Vakare V. D. universitete įvyko iškilmingas posėdis (plačiau apie tai žiūr. atskirą straipsnį).

Lapkričio 23-ją dieną Kaunas iš pat ryto pasipuošė tautinėmis vėliavomis. Daug namų languose išstatė tautinių ženklų — Vytį, Gedimino stulpus ir t. t.

10 val. Įgulos bažnyčioje įvyko pamaldos už žuvusius karius. Pamaldas laikė vyriausias kariuomenės kapelionas kun. Vl. Mironas. Pamaldose dalyvavo Vyriausias ginkluotųjų pajėgų Vadas, Valstybės Prezidentas Antanas Smetona, Ministerių Kabineto nariai su Ministeriu Pirmininku Juozu Tūbeliu priešaky, kariuomenės vadovybė, aukštieji įstaigų viršininkai, kariuomenės daliniai ir daug visuomenės. Pamaldų metu buvo pasakytas tai dienai pritaikintas pamokslas.

15 val. Karo muziejaus sodelyje įvyko svarbiausias kariuomenės šventės iškilnių aktas. Į iškilmes atžygiavo įvairių ginklų rūšių kariuomenės daliniai ir šaulių būriai. Dalyvavo: Ministeris Pirmininkas J. Tūbelis, Krašto Apsaugos Ministeris plk. Dirmantas, Užsienių Reikalų Ministeris Lozoraitis, Vidaus Reikalų Ministeris gen. ltn. Čaplikas, Žemės ūkio Ministeris Putvinskis, Švietimo Ministeris prof. Tonkūnas, Kariuomenės Vadas gen. št. plk. Raštikis, Kariuomenės Štabo V-kas gen. št. plk. Černius, tautos atstovai, karių ir šiaip įstaigų viršininkai ir labai daug visuomenės.

ir dimisijos karius, nes šiandien yra visų mūsų bendra šventė.

Iš gražiai atšvęstų sukaktuvių pasisėmusi naujos energijos kariuomenė su džiaugsmu, drąsa ir tėvynės meile vėl eina savo tiesioginių darbų dirbti ir mūsų tautos pranašų ir kautynių lauke žuvusių karių testamentą vykdyti, labai gerai suprasdama didelę visos tautos jai dedamą viltį ir dar didesnę atsakomybę prieš visą tautą ir istoriją. **Mes esame pasiryžę ginti Lietuvos nepriklausomybę, neatsižvelgdami nei sveikatos nei gyvybės, o kad tai yra mūsų ne tutši žodžiai, tai rodo tūkstančiai mūsų ginklo brolių karininkų ir kareivių, kurių vieni yra paguldę savo galvas kautynių lauke, o kiti savo krauju yra apšlakstę kautynių laukus daugelyje Lietuvos vietų.**

Tad į darbą, kariai, į garbę, į aukas ir į laimėjimus.

Be to, atsilankė specialiai į kariuomenės šventę atvykęs Suomijos kariuomenės štabo II-jo skyr. v-kas plk. Svenson, Suomijos karo atstovas Lietuvai mjr. Ingelins, Latvijos karo atstovas Lietuvai gen. št. plk. ltn Kocinš su latvių stažuojančiu karininku ltn. Zagarinš, SSSR karo atstovas Lietuvai plk. Tiagunov, Švedijos karo atstovas Linden ir Suomijos konsulas Väinö Aarnio. Aukštuosius svečius pasitiko Karo Muziejaus viršininkas gen. Nagevičius.

Iškilnių metu prie paminklo žuvusiems karius ir Nežinomojo Kareivio kapo kariuomenės vardu vainiką padėjo Krašto Apsaugos Ministeris plk. Dirmantas ir Kariuomenės Vadas gen. št. plk. Raštikis. Dar padėjo vainikus Lietuvos Karininkų Ramovė ir Lietuvos karininkų moterų šeimų kun. Birutės draugija.

Krašto Apsaugos Ministeris plk. Dirmantas pasakė kalbą, kurioje vaizdžiai ir gražiai nurodė kariuomenės vaidmenį valstybės gyvenime. Ta proga perskaitė Valstybės Prezidento Antano Smetonos, Vyriausiojo ginkluotųjų pajėgų Viršininko, sveikinimą kariuomenei. Po ministerio kalbos nuaidėjo tautos himnas, kurį giedant skambino Laisvės varpas laimingai Lietuvos ir jos saugotojos — kariuomenės ateičiai. Himną palydėjo dešimt patrankos šūvių.

Pro Ministerį Pirmininką, vyriausybės narius, kariuomenės vadovybę ir aukštuosius svečius kariuomenės daliniai ir šaulių būriai praėjo iškilnių maršu. Kariuomenei visuomenė sukėlė gražių ovacijų.

Po iškilnių Karo Muziejaus sodelyje aukštieji svečiai buvo pakviesti į Karo Muziejaus rūmus, kur įvyko iškilmingas koncertas. Valstybės radiofono simfoninis orkestras ir šaulių Sąjungos choras atliko įspūdingų momentui pritaikintų dalykelių. Ta proga gen. Nagevičius padėkojo visiems atsilankiusiems į žuvusių pagerbimo iškilmes ir koncertą.

Vakare valstybės radiofone ir įvairiose salėse buvo iškilmingi posėdžiai. 19,30 val. iš valstybės radiofono Kariuomenės Vadas gen. št. plk. Raštikis pasakė kalbą. Plk. Šarauskas perskaitė Valstybės Prezidento sveikinimą kariuomenei. Ta proga kariuomenę sveikino visa eilė organizacijų atstovų. Po to įvyko radio vaizdo transliacija.

Visos iškilnių Karo Muziejaus sodelyje buvo transliuojamos per radio.

Vakare buvo gražiai iliuminuoti krašto apsaugos ministerijos ir komendantūros rūmai.

Padėka

Valstybės Operos solistams: poniai GRIGAITIENEI, ponui KUČINGIUI, ponui MAŽEIKAI ir ponui SANTVARUI, maloniai dalyvavusiems religinės muzikos koncerte įgulos bažnyčioje kariuomenės šventės išvakarėse, lapkričio mėn. 22 d., nuoširdžiai dėkoju.

**KAR. ŠT. SPAUDOS IR ŠVIETIMO
SKYRIAUS VIRŠININKAS**



Jų garbingi žygiai švies mūsų kartų kartoms

Ilga, sunki ir atkakli buvo kova dėl Lietuvos nepriklausomybės. Lietuvos priešai buvo gausingi, palyginti su mumis, gerai ginkluoti, gerai aprengti ir gerai medžiagiškai aprūpinami. Lietuvos priešais buvo kariuomenės gausingų didžiulų tautų, kurios siuntė į Lietuvą dideles kariuomenes, kariaudamos Lietuvoje niekuo nesivaržė, nes žinojo, kad vieton vieno pamesto šovinio, jie gaus tūkstančius, vieton numesto ar pagadinto ginklo, lengvai gaus antrą, vieton vieno išstojusio iš rikiuotės, ateis 2 ar 3. Jiems neteko varžytis nei su medžiagiškais, nei su gyvosios pajėgos nuostoliais — nes visko pakankamai turėjo. Lietuvos priešams



† Virš. Pijus Žadeika

tik buvo svarbu paimti Lietuvą savo valdžion ir ją laikyti stipriai suspaudžius.

Lietuvis nepanoro būti trąša kitoms tautoms ir stojo į šią nelygią kovą ir Aukščiausiajam laiminant išėjo iš šios kovos nugalėtoju. Kovoje dėl Lietuvos nepriklausomybės žuvo daug vyrų, tikrų Lietuvos sūnų, kaip karininkų, taip ir kareivių. Įdomios jų biografijos — tai buvo nepalaužiamos dvasios, ypatingos drąsos ir begalinės kantrybės Lietuvos vyrai.

Viršila Pijus Žadeika

Kilęs iš Marijampolės apskr., Kalvarijos valsčiaus, Samacižnos kaimo. Gimęs 1898 metais. Beaugdamas tėvų globoje, mokėsi progimnazijoje, vėliaus mokytavo. Besikuriant Lietuvos kariuomenei, 1919 m. sausio 29 d. savanoriu stojo į besiformuojantį 2 pėst. D. L. K. Algirdo pulką ir buvo paskirtas į mokomąją kuopą, kurią baigė tų pat metų balandžio 7 d. pažymėjimu „labai gerai“. Po trumpų atostogų buvo paskirtas į

7 kuopą. Pulke tuo laiku labai trūko puskarininkių, todėl Pijus Žadeika, kaip gabus ir darbštus, gegužės 12 d. buvo paskirtas būrininku ir šiose pareigose užtvirtintas.

Gegužės 13 d. kuopa išvyko į kovos lauką. Pirmosios kautynės, kuriose teko susidurti su priešu ir kovoti Pijui Žadeikai, buvo Ramygalos rajone, gegužės 18 d. užimant Užkalnių kaimą. Beveik visi kuopos kariai kautynėse dar buvo naujokai — nedalyvavę, tačiau kuopa priešą nugalėjo ir šį kaimą labai greitai užėmė. Vėliaus kuopos vadas dėl būrininko Žadeikos veikimo šiose kautynėse parašė bataliono vadui, kad: „būrininkas Žadeika yra drąsus, darbštus, sugeba vadovauti ir palaikyti kareivių tarpe karinę dvasią“.

Gegužės 20 d., mūsiškiams užėmus Panevėžį, buvo išskirta sauga. Pozicijos saugon buvo paskirta 7 kuopa, kuri išstatė lauko sargybas ir užtvartas. Gegužės 22 d. rusai bolševikai puolė mūsiškius, ypatingai smarkiai buvo pulta 7 kuopos užtvarta, stovinti Pakalniškių kaime. Užtvartai atsipalaiduoti padėjo būrininkas Žadeika. Jis sumaniai išnaudojo nedidelį savo žmonių rezervą. Su 6 kareiviais užėjo puolančiam priešui į sparną ir ugnimi veikė tol, kol užtvarta atsipalaidavo ir pasitraukė. Už šį drąsų ir sumanų žygį kautynių lauke būrininkas Žadeika buvo apdovanotas Vyčio kryžiaus 3 laipsniu. Pasižymėjusių karių lape, surašytame pulko vado ir pasiūstame vyriausiajam karo vadui, apie būrininką Pijų Žadeiką yra parašyta: „1919 m. gegužės 22 d. ties Pakalniškių kaimu priešui užpuolus užtvartą, su 6 kareiviais apėjo priešo sparną, ten paleido taiklią ugnį ir laikėsi tol, kol nepasitraukė iš kaimo užtvarta. Atvirksčiai, būtų žuvusi visa užtvarta“.

Nemažesne energija būrininkas Žadeika dalyvavo ir kitose kovose dėl Lietuvos nepriklausomybės. Jis dalyvavo kautynėse su rusais bolševikais ties Subačiu mi, Kupiškiu, Rokiškiu, Obeliais, Aleksandravėle, Rautmuže, Stelmuže, Sventmuže ir Kalkūnais.

Spalių mėn. pabaigoje prasidėjo kovos su bermon-tininkais Radviliškio — Šiaulių rajonuose. Naujas priešas dar neišbandytas. Kareiviai atsargūs. Būrininkas Žadeika drąsina ir sako: „kad ir šis Lietuvos priešas bėgs nuo lietuviškų kulku, kaip ir rusai bolševikai“. Taip ir įvyko. Lapkričio 21 d. įvyksta lauktas puolimas. Būrininkas Žadeika dirba nepaisydamas nuovargio, alkio ir šalčio. Kiekvienam uždaviniui vykdyti jis siūlosi savanoriu. Kareiviai jį gerbia, apie jį pasididžiuodami kalba: „mūsų būrininkas“, „kaip jis nepavargsta“, „jis laimę turi“, „su juo sekasi“.

Kautynėms ties Radviliškiu pasibaigus, kada kilo klausimas, ką apdovanoti prancūzų karo medaliu, pulko vadas pasirenka ir pristato prancūzų karo misijai būrininką Pijų Žadeiką. 1919 m. gruodžio 30 d. jis buvo apdovanotas prancūzų karo medaliu „Reconnaissance Française“.

1920 m. sausio 25 d. P. Žadeika buvo paskirtas 7 kuopos viršila. Šiose pareigose jis išvyko į kovą su lenkais ties Giedraičiais. Giedraičių kautynės vyko mums ypatingai nepalankiose sąlygose. Gausūs priešų

Latvijos nepriklausomybės sukaktuvių minėjimas

Lapkričio 18 d. visoje Lietuvoje buvo iškilmingai minimos Latvijos nepriklausomybės 18 metų sukaktuvės. Tą dieną visi miestai ir didesnieji miesteliai buvo pasipuošę tautinėmis lietuvių ir latvių vėliavomis, kurios paprastą darbo dieną krašte kėlė šventišką nuotaiką.

Šventės išvakarėse Latviją gražiai pagerbė Vytauto Didžiojo universitetas. Studentų korporacijos surengė iškilmingą posėdį, kuriame dalyvavo universiteto rektorius prof. M. Roemeris, Latvijos vyriausybės atstovai, mūsų švietimo vadovybė, visuomenės veikėjai ir labai daug studentų. Posėdžio metu pasakytose kalbose buvo pasidžiaugta gražiu akademinės jaunuomenės jausmų pareiškimu draugingai latvių tautai. Drauge buvo pareikšta vilties, kad šie jausmai ateityje dar labiau išbujos ir įgys svaresnės reikšmės, nes akademinė jaunuomenė yra ateities gyvenimo vairuotojai. Be to, buvo iškelta Baltijos kraštų studentijos bendradarbiavimo svarba, reikalingumas bei naudingumas.

Lapkričio 18 d. pavakare valstybės teatre buvo iškilmingas aktas, kurį savo atsilankymu pagerbė Respublikos Prezidentas Antanas Smetona, ministeris pirmininkas Juozas Tūbelis, vyriausybės nariai, kariuomenės vadovybė, diplomatinio korpuso nariai ir pilnas teatras publikos. Taip pat dalyvavo specialiai šioms iškilmėms iš Rygos į Kauną atvykę Latvijos vyriausybės atstovai, susisiekimo ministeris inž. B. Einbergas ir latvių meno atstovai.

Iškilmingą aktą atidarė Baltijos tautų bendradarbiavimo biuro pirmininkas, Kauno miesto burmistras A. Merkys, kuris savo kalboje pabrėžė tautinės Latvijos laimėjimus ir nurodė, kad tarp abiejų kraštų susidarę ligšioliniai santykiai yra davę apčiuopiamų vaisių.

Užsienių reikalų ministeris St. Lozoraitis savo žodyje konstatavo didelį abiejų tautų draugiškumo jausmą, kuris per šią šventę ypač ryškiai iškilė. Drauge ministeris nurodė Baltijos tautų bendradarbiavimo svarbumą tų valstybių ir taikos interesų labui, pabrėždamas, kad trijose Baltijos valstybėse gyvenantieji šeši milijonai žmonių yra solidi ne tik moralinė, bet ir materialinė jėga.

Latvijos susisiekimo ministeris inž. B. Einbergas, perduodamas Latvijos prezidento dr. K. Ulmanio sveikinimus, pažymėjo, kad nuolatinis abiejų kraštų suartėjimas turi būti ir toliau sėkmingai plečiamas. Latvijos laimėta vieta Tautų Sąjungos Taryboje yra visų trijų Baltijos valstybių bendrų kelių rezultatai.

Latvijos nepaprastas pasiuntinys ir įgaliotas ministeris L. Seja nurodė, kad abiejų kraštų bendradarbiavimas yra kertinis Latvijos politikos akmuo. Draugiškumo garsai, kurie per Latvijos nepriklausomybės šventę suskambėjo Lietuvoje, taip pat giliai atsilieps ir latvių širdyse.

Rygiškės lietuvių—latvių vienybės draugijos pirmininkas inž. Riteris savo sveikinimo kalboje iškelė Baltijos valstybių federacijos reikalingumą.

Latvijos nepriklausomybės sukaktuvės šiemet buvo plačiai minimos Klaipėdoje, Šiauliuose, Panevėžyje, Marijampolėje, Ukmergėje, Rokiškyje ir kituose didesniuose miestuose bei miesteliuose. Visuomenei surengtose paskaitose buvo nušviesta latvių tautos istorija, pažanga ir laimėjimai visose gyvenimo srityse.

Po visų paskaitų ir kalbų valstybės teatre, Vytauto Didžiojo universitete, valstybės radiofone ir kitur buvo surengti latviškų dainų koncertai, kuriuose dalyvavo Latvijos ir mūsų dainininkai, chorai ir orkestrai. Iš Latvijos buvo atvykę ir koncertavo Rygos operos solistė Erna Travinš, solistas H. Ozolitis, pianistė Mirza Struve ir smuikininkas V. Sturestep. Iš mūsų pusės koncertuose dalyvavo V. Jonuškaitė-Zauniene, E. Kardelienė ir V. Gutauskas.

Šių sukaktuvių proga, Kaune Latvijos vyriausybės atstovai pagerbė žuvusius dėl Lietuvos laisvės, ant Nežinomojo Kareivio kapo padėjo gėlių vainiką ir dalyvavo Vytauto Didžiojo muziejaus vėliavų nuleidimo apeigose. Lapkričio 18 d. Respublikos Prezidentas Antanas Smetona pasikeitė sveikinimo telegramomis su Latvijos prezidentu dr. K. Ulmaniu ir užsienių reikalų ministeris St. Lozoraitis pasveikino Latvijos užsienių reikalų ministerį V. Munterį.

V. Zm.

puolimai išvedė iš rikiuotės daug pulko karininkų. Viršilai Žadeikai teko vadovauti kuopą, bet ir jis tuoj pat buvo sužeistas. Sužeidimas buvo ne iš lengvųjų, tačiau matydamas, kad kuopa liks labai sunkioje būsenoje, liko rikiuotėje ir vadovavo iki kautynių pabaigos. Už šias kautynes jis buvo apdovanotas Vyčio kryžiaus 2 laipsniu. Pasižymėjusiųjų lape pulko vadas apie viršilą Žadeiką štai ką rašo: „Išmušus iš rikiuotės karininkus, 1920 m. lapkričio 21 d. viršila Žadeika, būdamas pats sužeistas, vadovavo kuopai iki kautynių pabaigos. Lenkams pradėjus priešpuolimą ir esant kuopai apsuptai ties Bekupių dvaru, kuopa sumišo. Vir-

šila Žadeika energingai sutvarkė kuopą ir atmušė didesnes priešų jėgas“.

Pasibaigus kautynėms su lenkais ties Giedraičiais, viršila Žadeika gydėsi karo ligoninėje. 1921 m. sausio 13 d. viršila Žadeika grįžo iš karo ligoninės į pulką, bet eiti pareigų jau nebegalėjo. Sveikatos tikrinimo komisija jį paleido. Grįžęs namon, gyveno savo tėviškėje, bet sveikatos nebeatgavo. Sunkus sužeidimas ir nuvargimas nuolatos kamavo, sveikata nuolatos ėjo blogyn. Viršila Pijus Žadeika mirė. Palaidotas savo tėviškės kapinėse.

(B. d.)

Mjr. Ališauskas



Mūsų tankelių ir šarvuočių eilės

Rankinės ir šautuvinės granatos

(Žiūr. „Kario“ Nr. 47)

Prancūzų 1916 m. pavyzdžio rankinė granata O. F.

O. F. yra prancūzų puolamoji granata, turinti automatinį 1916 m. B degtuvą. Granatos liemuo padarytas iš dviejų skardos pusių, tarp savęs stipriai sujungtų. Granata turi 150 gramų sprogstamojo užtaiso ir sveria 255 gramus. Degtuvai laikomi atskirai nuo granatų ir į liemenį įsukami tik prieš svaidymą.

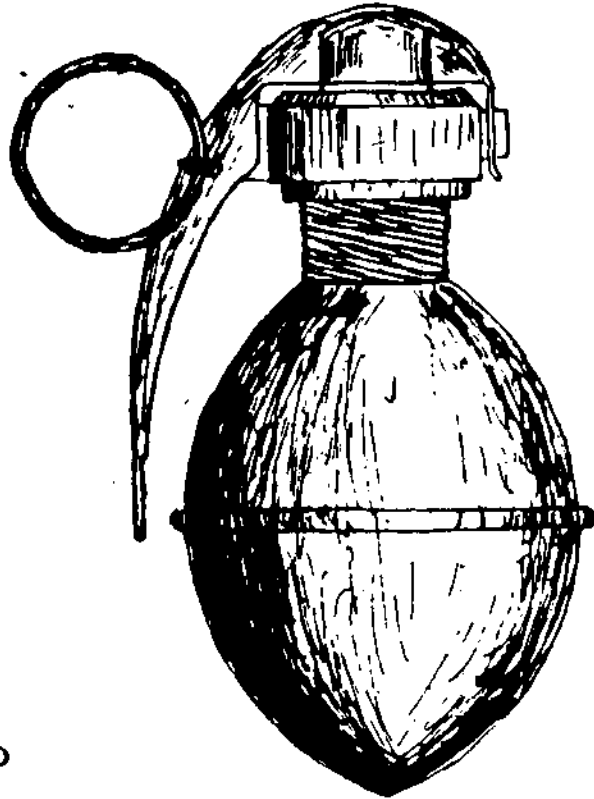

Prancūzų 1916 m. pavyzdžio rankinė granata O. F.

Prancūzų automatinis degtuvas 1916 m. B.

Svarbiausią degtuvo dalį sudaro vamzdelis, padarytas iš švino ir cinko mišinio. Vamzdelyje yra distancinė medžiaga. Prie apatinio vamzdelio galo pritvirtintas vamzdelis su detonatoriumi. Viršutinė vamzdelio dalis praplatinta ir turi galvelę, kurios vidus tuščias. Galvelėje yra įtaisyti du kapsuliai, kurie parako gyslelėmis jungiasi su distancine medžiaga. Tarpe kapsulių yra raidės „V“ pavidalo degtuvo plunksna. Degtuvo galvelė pridengta apskritu dangteliu, kuris turi du iškyšulius ir lizdą gaidukui įėti. Gaidukas turi spy-

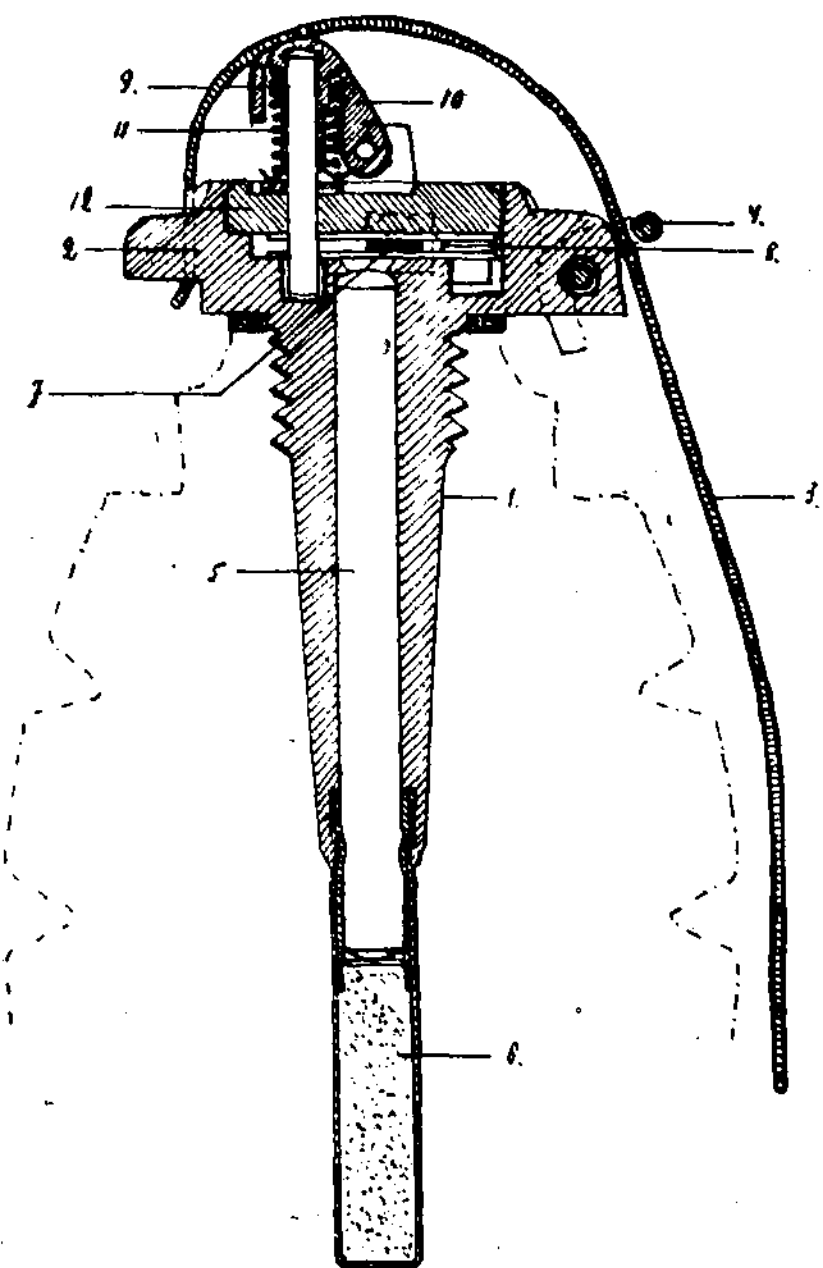

Prancūzų automatinis degtuvas 1916 m. B.

ruoklį ir galvelę. Virš gaiduko galvelės yra degtuvo svirtis. Gaidukas įeina į savo lizdą dangtelyje ir prilaiško degtuvo plunksną. Degtuvo svirtis viršutine savo dalimi remiasi į gaiduko galvelę, vidurine dalimi saugikliu laikoma prie degtuvo galvelės iškyšulio.

Degtuvo dalys

- | | |
|-------------------------|-------------------------|
| 1. Degtuvo vamzdelis. | 7. Parako gyslelės. |
| 2. Degtuvo galvelė. | 8. Degtuvo plunksna. |
| 3. Degtuvo svirtis. | 9. Gaidukas. |
| 4. Saugiklis. | 10. Gaiduko galvelė. |
| 5. Distancinė medžiaga. | 11. Gaiduko spyruoklis. |
| 6. Detonatorius. | 12. Dangtelis. |

Degtuvo veikimas

Ištraukus degtuvo saugiklį, svirtis, gaiduko spyruoklio spaudžiama, atsipalaiduoja. Gaidukas, išeidamas iš savo lizdo, atpalaiduoja degtuvo plunksną, kuri iš karto iškelia abu kapsulius. Iš kapsulių liepsna parako gyslelėmis persimeta į distancinę medžiagą, o iš čia į detonatorių.

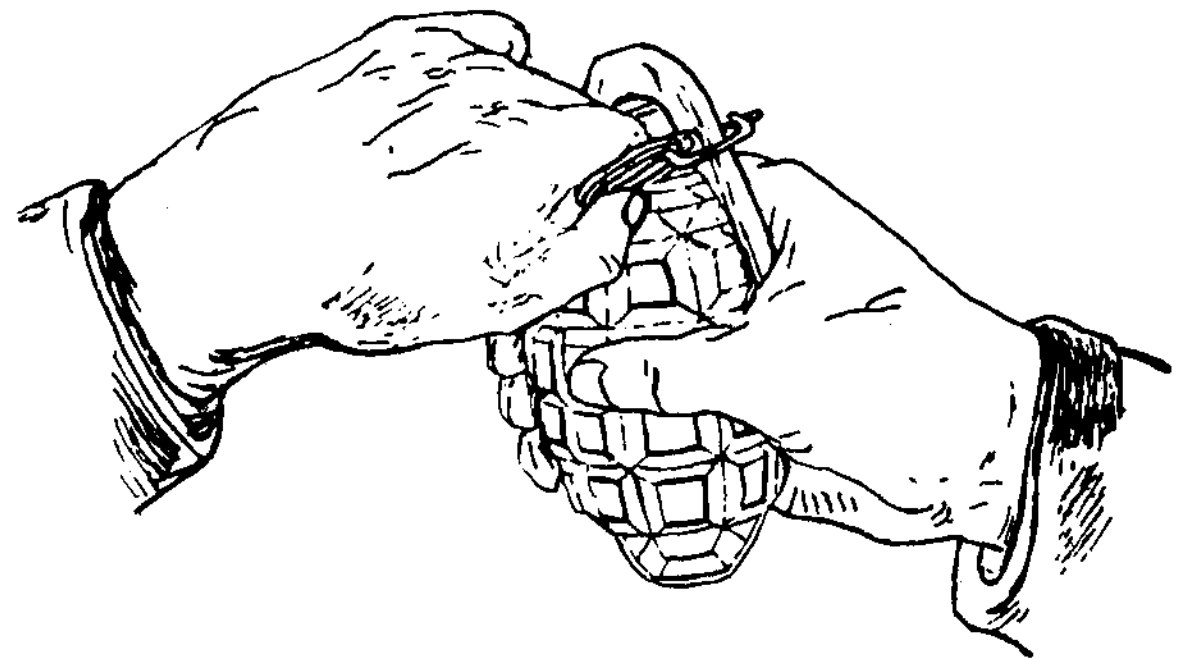

Granatos su automatinio degtuvu parengimas svaidymui

Granatos parengimas ir svaidymas

Atsukti granatos kepuraitę ir jos vieton įsukti degtuvą. Paimti granatą dešiniąja ranka taip, kad degtuvo svirtis būtų tarp delno ir granatos liemens. Kairiąja ranka ištraukus saugiklį, mesti granatą į taikinį. Granata sprogs po 5—7 sekundžių, didelių skeveldrų neduoda ir daugiau veikia moraliai. Ši granata vartojama ir lenkų kariuomenėje.

Lenkų rankinė granata

Granata susideda iš dviejų pagrindinių dalių: liemens ir degtuvo. Granatos liemuo pailgas, kiaušinio formos, padarytas iš baltos skardos 0,5 mm storumo. Viršutinėje savo dalyje turi lizdą degtuvui įsukti. Liemuo pripildytas sprogstamoju užtaisu.

Savo granatoms lenkai vartoja automatiškus laiko degtuvus, panašius į prancūzų degtuvus. Degtuvai taip pat laikomi atskirai nuo granatų ir įsukami į jas tik prieš svaidant. Granatai vartojamas automatiškas degtuvas A. C. 25. Užtaisyta granata sveria 270 gramų. Visa granata nudažyta slepiama spalva.

Karininkai, pakelti į aukštesnius laipsnius

Kariuomenės šventės proga, Respublikos Prezidento aktu šie karininkai pakelti į aukštesnį laipsnį:

Pėstininkų karininkų korpo

Iš pulkininko leitenanto į pulkininko: Zigmantas Talevičius, Kauno m. ir apskr. komendantas. Iš majoro į pulkininko leitenanto: Boliūnas Namajuška, 3 p. p.; Tomas Vidugiris, 4 p. p. Iš kapitono į majoro: Vaclovas Miecevičius, II p. div. št.; Petras Sargelis, III p. div. št.; Zenonas Drongis, kariuom. štabo. Iš leitenanto į kapitono: Mikas Šalovėjus, 3 p. p.; Vincas Biknaitis, 7 p. p.; Matas Janušonis, 3 p. p.; Izidorius Jutulius, 8 p. p.; Pranas Tamulevičius, 9 p. p.; Juozas Navikas, kariuom. štabo; Ignas Matutis, 6 p. p.; Albinas Šležas, 6 p. p.; Antanas Klimavičius, 6 p. p.; Stasys Vasiliauskas, 4 p. p.; Ignas Jonikas, 3 p. p.; Pranas Totilas, 3 p. p.; Jonas Lukauskas, 5 p. p. Iš jaunesniojo leitenanto į leitenanto: Bronius Jasas, 7 p. p.; Alfonsas Čiuta, 8 p. p.; Zenonas Kemzūra, 2 p. p.; Anatolius Vasiljevas, 5 p. p.; Vladas Aižinas, 4 p. p.; Juozas Sakalauskas, karo mokyklos; Augustinas Bernadišius, 4 p. p.; Vladas Ašmonas, 9 p. p.; Mykolas Leščinskis, 3 drag. p.; Stasys Jackūnas, 1 p. p.; Martynas Šarauškas, šarv. rinkt.; Antanas Jokubaitis, 8 p. p.; Juozas Miliukas, 9 p. p.; Ferdinandas Gedvilas, 7 p. p.; Vladas Šlapelis, 4 p. p.; Stasys Šiliauskas, 7 p. p.; Petras Jakutis, 9 p. p.; Pranas Uginčius, 1 p. p.; Vincas Degutis, 9 p. p.; Vaclovas Navickas, 9 p. p.; Albinas Repšys, šarv. rinkt.; Vincas Gavėnas, 9 p. p.; Petras Kitkauskas, 1 p. p.; Pranas Matulionis, karo aviacijos; Pranas Petronis, karo mokyklos; Vladas Žibinskas, karo mokyklos; Stasys Aniuolauskas, 5 p. p.; Kazys Gabriūnas, priešl. aps. rinkt.; Juozas Namajūnas, 7 p. p.; Vladas Dulke, 1 p. p.; Petras Aušūra, 9 p. p.; Juozas Sadzevičius, karo mokyklos; Vladas Bagdonas, 4 p. p.; Jonas Gaižutis, 8 p. p.; Vincas Kačergius, 6 p. p.; Pranas Bandzinas, 8 p. p.; Antanas Žiziūnas, 1 p. p.; Vytautas Pečiūra, šarv. rinkt.; Petras Leiga, 5 p. p.; Jurgis Zemeckis, 6 p. p.

Artilerijos karininkų korpo

Iš majoro į pulkininko leitenanto: Juozas Lavinskas, priešl. aps. rinkt. Iš kapitono į majoro: Benius Zavadskis, priešl. aps. rinkt. Iš leitenanto į kapitono: Povilas Simonaitis, 1 art. p.; Robertas Berentas, 3 art. p.; Česlovas Kanteika, 1 art. p.; Juozas Augustas, 3 art. p.; Kazys Kaukas, 4 art. p.; Stasys Kušlikis, 4 art. p. Iš jaunesniojo leitenanto į leitenanto: Antanas Elijošius, 1 art. p.; Mykolas Vinclovas, karo mokyklos.

Kavalerijos karininkų korpo

Iš leitenanto į kapitono: Jurgis Šeblovinskas, 2 ul. p.; Juozas Petkus, 3 drag. p.; Antanas Švilpa, 3 drag. p.; Izidorius Andriūnas, 3 drag. p. Iš jaunesniojo leitenanto į leitenanto: Povilas Babickas, 1 gus. p.; Ipolitas Palavenis, 3 drag. p.; Pranas Jasulaitis, 3 drag. p.; Albertas Tamošiūnas, 1 gus. p.; Kazimieras Lukauskas, 2 ul. p.; Albinas Šperbelis, 2 ul. p.; Stasys Lenkevičius, 1 gus. p.; Jonas Mikaliūnas, karo mokykl.; Valdemaras Langė, 1 gus. p.; Albinas Lastauskas, 3 drag. p.; Stasys Pranculis, 1 gus. p.; Justinas Pakalniškis, 3 drag. p.;

Justinas Plaušinitis, 3 drag. p.; Jonas Jakštys, kar. teismo; Jonas Balčius, 2 ul. p.; Antanas Urbonas, 2 ul. p.; Bronius Andriušis, 2 ul. p.; Mykolas Augutis, 2 ul. p.; Julius Mituzas, 3 drag. p.; Jonas Grajauskas, 3 drag. p.; Jonas Sribikė, 3 drag. p.; Ignas Žemaitis, karo mokyklos.

Pionierių karininkų korpo

Iš jaunesniojo leitenanto į leitenanto: Petras Janulevičius, 1 inž. bat.

Ryšių karininkų korpo

Iš kapitono į majoro: Justinas Mašiotas, II pėst. div. št.

Automobilininkų karininkų korpo

Iš kapitono į majoro: Jonas Baranauskas, auto rinkt. Iš leitenanto į kapitono: Klemas Čeputis, auto rinkt. Iš jaunesniojo leitenanto į leitenanto: Kazys Varkalys, šarv. rinkt.

Aviacijos karininkų korpo

Iš kapitono į majoro: Antanas Zagurskis. Iš jaunesniojo leitenanto į leitenanto: Albinas Molis, Juozas Andriušis, Jurgis Draugelis, Vytautas Digrys, Aleksandras Mariūnas.

Inžinerijos karininkų korpo

Iš pulkininko leitenanto į pulkininko: Juozas Šimoliūnas, karo butų v-ko pad.

Teisininkų karininkų korpo

Iš pulkininko leitenanto į pulkininko: Vincas Gurevičius, kar. teismo nuol. karo teisėjas; Tomas Sereika, kar. teismo prok. pad.; Julius Matulevičius, kar. teismo prok. pad.

Sanitarijos karininkų korpo

Iš leitenanto į kapitono: Stasys Tuminas, 6 p. p. Iš jaunesniojo leitenanto į leitenanto: Juozas Kamarauskas, karo ligon.; Alfonsas Bačiulis, karo techn. vald.; Stepas Vaidakavičius, karo ligon.; Kazys-Mečys Mikalauskas, 1 p. p.; Bronius Kazlauskas, 1 gus. p.

Veterinarijos karininkų korpo

Iš kapitono į majoro: Aleksandras Dobrovolskis, III p. div. št.

Administracijos (A) karininkų korpo

Iš majoro į pulkininko leitenanto: Juozas Matusaitis, kar. štabo. Iš kapitono į majoro: Vytautas Pupeika, kar. int.; Antanas Maneika, II p. div. št.; Petras Starevičius, 2 inž. bat.; Antanas Aviziėnis, kar. štabo; Vytautas-Sergijus Mikalauskas, I p. div. štabo. Iš leitenanto į kapitono: Juozas Mačys, kar. št.; Liudas Tugaudis, I p. div. št.; Juozas Jovaiša, III p. div. št.; Aleksandras Šmidtas, kar. int.; Ernestas Vymeris, karo aviac.; Pranas Petrauskas, Vytauto Did. kar. kursų; Jonas Telksnys, priešl. aps. rinkt.

LENKŲ PUOLAMOJI RANKINĖ GRANATA

Granatos dalys

1. Granatos liemuo.
2. Degtuvas.
3. Degtuvo svirtis.
4. Saugiklis.

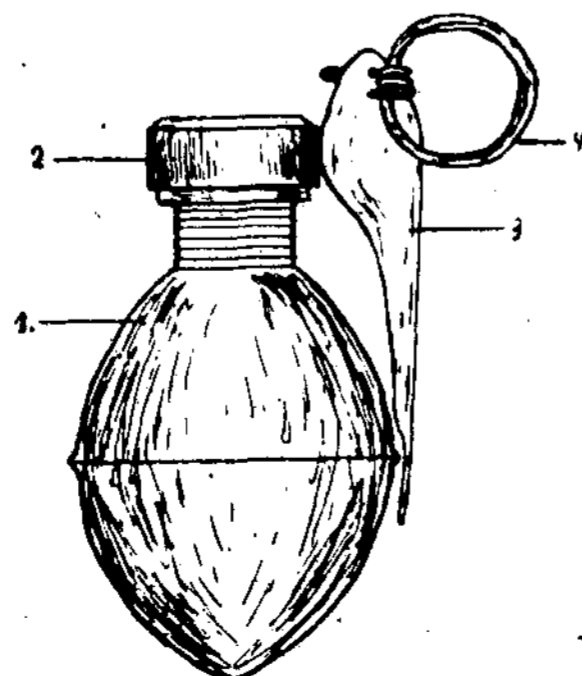

Granatos parengimas ir svaidymas

Paėmus granatą į kairiąją ranką, atsukti liemens kepuraitę ir į lizdą įsukti degtuvą. Paimti granatą de-

šiniąja ranka taip, kad degtuvo svirtis būtų tarp delno ir liemens. Kairės rankos pirštais ištraukti saugiklį ir mesti granatą į taikinį.

Granatą metus, degtuvo svirtis atsukti liemens ir atpalaiduoja skeltuvą, kuris spyruoklio stumiamas, įskelia kapsulį. Per Bikfordo virvę kapsna persiduoda detonatoriui ir sprogtiniam užrašui. Granata sprogtina po 4 sekundžių. Skelvdros veikia iki 12 m. Degtuvo skelvdros kartais siekia 50 m.

Saugumo priemonės

Degtuvo saugiklį ištraukti tik prieš pat granatos svaidymą. Saugiklį ištraukus spausti degtuvo svirtį prie liemens, nes kartais, ir per 25 mm svirčiai atsitolinus nuo liemens, gali įvykti sprogtimas.

(B. d.)

Kpt. Keželis

Sveikino kariuomenę per radio lapkričio 23-sios proga

LIETUVOS KARO INVALIDŲ SAJUNGA

Mūsų kariuomenės įsikūrimo aštuonioliktas sukaktuves ir Vyčio Kryžiaus ordino šventę švenčiant, Lietuvos Karo Invalidai broliškai ir nuoširdžiai sveikina garbingus karius, nuolat ir budriai budinčius Tėvynės laisvės sargyboje, pasirengusius kiekvienu momentu save aukoti tai didžiajai tėvynės laisvės aukai.

Mums, tų išsilaisvinimo kovų invalidams, teko grumtis su keliais stipresniais priešais, tačiau iš karo lauko garbingai nė vienas nepasitraukė, nors kai kurie išėjome sužaloti, karo invalidai.

Šiandien jūs, Lietuvos kariai, jau ir mokslo žiniomis ir visokeriopai aukšta karine technika ir skaičiumi esate daugiopai galingesni už savo pirmtakūnus, Nepriklausomybės kovų dalyvius; todėl jau ir daugiopai gausesni bei galingesni priešai, nei buvo anais neseniais laikais, jums, kariai, yra mažiau pavojingi. Na, o turėdama stiprią savo krašto gynėją — kariuomenę, visa tauta gali ramiai gyventi, plėsti savo kultūrą ir ekonominę gyvenimą.

Mes, karo invalidai, jaunosios Lietuvos vaidilos, užtikriname jus, kariai, kad ir visa tauta jums pasitiki ir savo siela kartu su jumis.

Tebūnie Lietuvos karių kariškumas visiems ir visuomet žinomas!

Tebūnie mūsų kariai amžina Lietuvos Nepriklausomybės tvirtovė!

(Atsiųstas raštu)

LIETUVOS ATSARGOS KARININKŲ SAJUNGA

Lietuvos Atsargos Karininkų Sąjunga sveikina mūsų garbingą kariuomenę 18 metų jos įsikūrimo proga ir linki jai ištvermės ir pasiryžimo apginti mūsų tėvynę Lietuvą nuo visų galimų netikėtumų, kurie šiais veiki visame pasaulyje, o ypač Europoje, apsiniaukusiais laikais gali nelauktai ištikti. Todėl mes turime būti prie visko pasirengę. Visi be išimties turime budėti tėvynės sargyboje, bet jūs, garbingi mūsų kariai, pirmiausia! Jūs pirmutiniai turėsite atstatyti savo krūtines prieš tuos, kurie kėsinsis prieš mūsų nepriklausomybę.

Tačiau atsiminkite, kad tame pačiame akimirksny kartu su jumis atsidurs ir jūsų buvusieji draugai — dabar atsargos karininkai. Jie drąsiai kovėsi su visokiais priešais Lietuvos nepriklausomybės atgavimo laikais; jie neblogiau ir vėl kausis, jei reikės. Atsargos karininkai, nors ir yra pasitraukę iš aktyviosios kariuomenės eilių, bet jų siela, mieliaji ginklo draugai, yra visuomet viename kario didvyrio kūne, ir dabar dirbdami ramų darbą kitose, ne karo, srityse, visuomet savo akimis seka, ką dirba likę kariuomenėje mūsų draugai, ir jų mintys nė

valandėlei neatitolsta nuo jūsų. Jūsų kiekviena pažanga, kiekvienas bet kame laimėjimas džiugina mus. Tad glaudus tarp jūsų ir mūsų bendradarbiavimas visų pirmiausia!

Tik eidami visur drauge, ranka į ranką, petys į petį, mes būsimės galingi. Taip esant, drauge su jumis ir mumis bus ir visa visuomenė. Ir iš tikrųjų, ji yra mintimi ir siela drauge su visa kariuomene. Jai taip pat, kaip ir mums, kariams, turi rūpėti tėvynės nepriklausomybė... ir rūpi. — Todėl visi ligi vieno budėkime tėvynės sargyboje, kad jos sienų joks priešas nesugriautų!

(Sveikino L. A. K. S. atst. kpt. Augulis)

LIETUVOS KARIUOMENĖS KŪRĖJŲ SAVANORIŲ SAJUNGA

1918 metais ilgamečiams mūsų tautos engėjams pralaimėjus karą ir subirėjus jų galybei, mūsų tauta vėl atgijo.

Nors mūsų kraštas buvo karo nuteriotas, žmonės okupantų išvarginti ir apiplėšti, izdas be pinigų, bet vyriausybei pašaukus, mūsų taurusis jaunimas būrių būriais stėjo savanoriais į krašto gynėjų eiles ir sudarė mūsų garbingosios kariuomenės užuomazgą.

Mūsų jaunutė ir negausinga kariuomenė, be tinkamo apginklavimo ir apšarvavimo, bet tvirta savo dvasia ir ryžtingumu, padarė stebuklus. Ji išvarė iš mūsų krašto neprašytus okupantus: rusų raudonąją armiją ir vokiečių bermontinikus ir pastojų kelią besiveržiantiems lenkų legionams.

Per aukas ir didelį pasišventimą iškovotą mūsų tautos laisvę reikėjo išsaugoti. Šį garbingą darbą jau 18 metai atlieka mūsų visų mylima kariuomenė, nuolatos budinti nepriklausomybės sargyboje, duodama galimumų viso krašto gyventojams ramiai dirbti kasdienį darbą ir sparčiai žengti pirmyn kultūros ir pažangos srityse.

Šios dienos kariuomenės šventė yra brangi ne vien tik jums, brangūs kariai, bet ši diena yra ypatingai brangi savanoriams kūrėjams ir visai Lietuvos visuomenei. Kariuomenė yra visos mūsų tautos vieningumo simbolis ir krašto neliečiamybės tvirčiausias laidas.

Taigi, šios iškilmingos dienos proga mes, savanoriai kūrėjai, nuoširdžiai sveikiname jus, brangūs kariai, ir užtikriname, kad visa visuomenė visokeriopai jums remis ir sudarys sąlygas, kad apginklavimo srity pasiektumėt tobuliausio laipsnio.

Reikiant, visi Lietuvos gyventojai, galintieji nešioti ginklą, būsimės su jumis, sudarysime bendrą nepalaužiamą visos tautos jėgą, kuri pašalins visus pavojus ir užtikrins mūsų būsimoms kartoms šviesesnę ateitį.

(Sveikino L. K. K. S. S. c. v. pirm. ats. plk. Itn. Gužas)

Administracijos (B) karininkų korpo

Iš kapitono į majoro: Justinas Stanaitis, kariuom. int.; Vladas Prižgintas, kar. tiek. vald.; Vincas Liubinas, ginkl. vald.; Augustas Krašinskas, ginkl. vald. Iš leitenanto į kapitono: Otto Fridrichas, ryšių bat.; Petras Čeponis, kar. št.

Topografijos karininkų korpo

Iš leitenanto į kapitono: Izidorius Liesis, kar. št.; Petras Ambrazas, kar. št.

Ginklavimo karininkų korpo

Iš pulkininko leitenanto į pulkininko: Stasys Jurgutis, ginkl. vald.; Domas Grabys, ginkl. vald. Iš kapitono į majoro: Petras Sakalauskas, ginkl. vald. Iš leitenanto į kapitono: Juozas Slavinskas, ginkl. vald.; Stasys Bagdonas, ginkl. vald.

Be to, Respublikos Prezidento aktu šie atsargos jaunesnieji leitenantai pakelti į atsargos leitenanto laipsnį:

Pėstininkų karininkų korpo

Celestinas Andrašūnas, Kazys Augustinavičius, Balys Balionis, Klemensas Baltūsis, Jonas Bazilevičius, Kazys Burneikis, Juozas Cimbolaitis, Juozas Didžiokas, Antanas Dilys, Zigmantas Gaidžiūnas, Juozas, s. Igno, Galinis, Feliksas Grušas,

Kazys Jablonskis, Vaclovas Jakubauskas, Antanas Januševičius, Vladas, s. Juozo, Jasinskas, Martynas Kleinaitis, Antanas Knieža, Antanas Kryžanauskas, Jurgis Kregždė, Mykolas Kregždė, Aleksandras Krištopavičius, Jonas Kuras, Leonas Leonavičius, Mykolas Levickas, Gasparas Liberis, Antanas Mackevičius, Julijonas Nėdvaras, Kazys Ožala, Jonas Povilaitis, Viktoras Prapuolenis, Juozas Rėmis, Vytautas Rutkauskas, Valerijonas Ruzgas, Jonas Sabulis, Antanas Sakalauskas, Jonas Siciūnas, Eduardas Sikorskis, Albinas Stadalninkas, Vincas Stanynas, Domas Stankūnas, Karolis Stapulionis, Povilas Šalčius, Vacys Šimkus, Konstantinas-Kęstutis Šlekys, Antanas Šležas, Juozas Švagždys, Jonas Tumosas, Kazys Vilčinskas, Eduardas Žilys.

Artilerijos karininkų korpo

Antanas Bagdonavičius, Vincas Bliūdžius, Vytautas Cinvinskas, Kazys Dvyliis, Juozas Juodakis, Pulgis Lumbis, Kazys Micevičius, Juozas Vaišnys.

Pionierių karininkų korpo

Klemensas Petrelis.

Ryšių karininkų korpo

Juozas Galkus, Tadas Mackevičius, Stasys Paliulis.

VALSTYBĖS RADIOFONAS

Narsioji Lietuvos kariuomene! Ne nuo šiandien gausi mūsų karių šeima artimai bendradarbiauja su mikrofonu, skleidama visai plačiai Lietuvai tėvynės gynimo reikalus ir stiprybės dvasią. Šiandien, tokios didžios šventės proga, yra ypatingas džiaugsmas Valstybės Radiofono ir bendradarbių vardu sveikinti Lietuvos kariuomenę, nes jūs ir jūsų broliai kariai savo krauju pažymėjo Lietuvos ribas, guldė dėl tėvynės atvadavimo galvas. Ir šiandieną mums visiems drąsu žvelgti ateitin, nes už jūsų pečių Lietuvos laisvė ir saugumas. Valio vadui ir visai šauniai Lietuvos kariuomenei!

(Sveikino V. Radiofono dir. p. Bieliūnas)

ŠAULIŲ SAJUNGA

Malonu yra šiandien sveikinti mūsų mylimą narsiąją ir garbingąją kariuomenę Lietuvos Šaulių Sąjungos vardu. Vakar ir šiandien visa Lietuva pakilusiu nuotaika švenčia savosios kariuomenės šventę. Kiekvienam mūsų jaudina širdį, prisiminus neilgą dar, bet jau garbingą nepriklausomos Lietuvos kariuomenės istoriją. Nebuvo praslinkę dar nė metų laiko nuo tos dienos, kai lietuvių tauta savo kilniųjų sūnų aktu buvo ryžtingai paskelbusi visam pasauliui, kad nuo šiol ji pati, niekieno nepriklausoma, ima į savo rankas savo ateitį ir savo likimą, ir štai veik iš visų pusių kilo Lietuvos padangėse tamsūs debesys, pilni neapykantos ugnies ir teriojimo. Kraštas dar neatsigavęs po įvairių okupacijų ir didžiojo karo audros, jau naujų priešų puolamas. Jie kesinasi jam išplėsti ne tik materialinius turtus, bet ir visų brangiausiųjų turtą — pačią laisvę. Tada tai įvyko didysis nepriklausomos Lietuvos stebuklas. Taip, stebuklas! Per mūsų savanorių ir partizanų pasiaukojimą ir drąsą, iš jų širdies ir kraujo atbudo milžinkapiuose ir sugriautose pilyse miegoję Lietuvos riteriai. Kovų laukuose jie parąšė naujus kovojančios už buitį Lietuvos istorijos lapus; šalia senųjų Saulės - Šaulių, Kauno, Žalgirio - Eg-lėkalnio, Oršos ir Chotimo kautynių, lietuvių širdis didžiujasi Kėdainių, Jėzno, Alytaus, Panevėžio, Dauguvos, Radviliškio, Širvintų ir Giedraičių laimėjimais. Jie yra ne tik mūsų pasididžiavimas, bet ir mūsų laisvės garantija. Mes žinom ir tvirtai tikim, kad kol Lietuvos sargybinis eina savo pareigas, mūsų žemdirbys ir miesto darbininkas, valdininkas ir verslininkas ir visi krašto gyventojai ramiai gali savo darbą dirbti. Mes taip pat žinome, kad mūsų drausmingosios kariuomenės aukštoji vadovybė atidžiai ir įmantriai seka, kad Lietuvos gyvenimas nebūtų sudrumstas nei iš šalies, nei iš vidaus.

Tat mes, šauliai, ypatingai karštu jausmu jungiamės šiandien su visa mūsų tauta, pagerbiančia savo kariuomenę ir lenkiančia prieš ją galvą.

Linkime savajai kariuomenei sėkmės darbuose, kurie skirti didžiųjų tautos siekimų laimėjimo valandai ir Lietuvos garbei.

(Sveikino L. Š. S. tarybos narys prof. Vailionis)

MOTERYS ŠAULĖS

Garbingoji ir Mylimoji mūsų Kariuomene!

Kasmet vis toliau praeityje pasilieka pirmieji Tavo gyvenimo žingsniai, apšlakstyti krauju ir nuguldyti kūnais mūsų kilniųjų tautos sūnų.

Iš Tavo didžiojo pasiaukojimo ir ištvermingumo pareigoje statėsi ir augo Lietuvos nepriklausomybės rūmai. Tavo tvirtos rankos padedama kilo tauta iš amžių verguvės ir šiandien jos saugoma gyvena laisva.

Moterys šaulės visada yra pasirengusios kariams padėti. Ne tik karo metu, kautynių lauke tvarstydamos žaizdas, aprūpindamos šiltu viralu ir drabužiais, bet ir taikos metu ugdydamos šeimoje ir visuomenėje tėvynės meilę ir karžygiškumo dvasią, auklėdamos sveikus, sąmoningus ir pavyzdžius tėvynės gynėjus.

Ši garbingoji kariuomenės diena dar labiau teprimena mums mūsų svarbius uždavinius ir paskatina į didį darbą.

Valio, kariuomenė — mūsų laisvės pamatas!

Valio, mūsų garbė ir pasididžiavimas!

(Sveikino M. Š. tarybos pirm. š. Žmuidzinavičienė)

VILNIAUS VADAVIMO SAJUNGA

Didžiųjų mūsų laisvės žygių prisiminimas leidžia Lietuvos visuomenei su pasididžiavimu ir pasitikėjimu žūrėti į savo kariuomenę.

Todėl, 18 jos metinių sukaktuvių proga, Vilniaus Vadavimo Sąjungon susibūrusi Lietuvos visuomenė sveikina karo vadovybę ir visą Lietuvos kariuomenę, linkėdama jai ir toliau būti realia valstybės valios ir didžiųjų tautos siekimų reikėja: Laisvės saugotoja ir Vilniaus kovotoja.

(Atsiustas raštu)

LIETUVOS VAKARŲ SAJUNGA

Šiuo tarptautinio netikrumo momentu labiau negu kada nors visos tautos žvilgsnis ir meilė nukreipta į mūsų kariuomenę, kuri šiandien švenčia savo aštuoniolikos metų sukaktį ir kurios žygiai per tą laikotarpį plieno ir kraujo žodžiais įrašyti į atstatytos nepriklausomos Lietuvos istoriją.

Siedami dabartį su praeitimi, mes prisimename šiandien ir tuos garbingus senosios Lietuvos karius, kurie, nesigailėdami savo gyvybės, narsiai gynė Lietuvos žemes vakaruose, pietuose, rytuose ir šiaurėje nuo grobuoniškų atėjų. Šiandien organizacijos susispietusi mūsų visuomenė ramiai dirba politikos ir kultūros darbą arba stiprina ekonominę tautos galybę, nes ji žino, kad Lietuvos kariuomenė budi Lietuvos valstybės laisvės ir nepriklausomybės sargyboje, pasiryžusi atremti kiekvieną pasikėsinimą į jos saugumą.

Kariai! Jūs aukojate Tėvynei brangiausią turtą — gyvybę. Lietuvos Vakarų Sąjunga, kurios dėmesys sukauptas ties mūsų vakarų, taigi mūsų pajūrio, Nemuno žiočių ir mūsų jūros problemomis, karštai jus sveikina, reiškia jums savo pagarbą ir meilę. Suvilgę savo arklių kanopas audringoj Baltijoje, pradėję šarvuotais Lietuvos laivais raižyti didingą jos krūtinę, jūs esate ir amžiais būsite Baltijos ir jos tautų laisvės riteriai.

(Sveikino L. V. S. pirm. p. V. Sidzikauskas)

LIETUVIŲ TAUTININKŲ SAJUNGA

Krašto saugumas — tautos pažangos laidas. Kultūros darbas, tautos pažanga teįmanoma, kai krašto saugumas patikrintas.

Lietuvos gyventojų didžiausia ir garbingiausia pareiga ginti tautos nepriklausomybę ir jos žemių neliečiamumą.

Mes, krašto piliečiai, nebūdami karo tarnyboj, privalome bent medžiaginėmis ir dvasinėmis priemonėmis stiprinti ginkluotąsias krašto pajėgas. Taigi, šią išskilmingą dieną — mūsų mylimosios kariuomenės 18 metų sukaktuvių dieną — kiekvienas savo širdyje pasižadėkime kiek kas galime ir kuo galime savo aukomis didinti savo krašto saugumą. Kad ir kukliomis, bet nepaliaujamomis savo aukomis stiprinkime ginklų fondą!

Sukelkime savyje dar didesnę meilę ir pagarbą mūsų kariuomenei, didžiukimės ją ir branginkime jos nuopelnus! Jie mūsų ramybės saugotojai, tautos laisvės sargai! Šiandien kiekvienas lietuvis, kuriam rūpi mūsų tautos ateitis, kurs sielojasi mūsų gimtosios žemės laisve, džiaugsmo kupina širdimi draug su kariuomene švenčia džiaugsmo šventę. Ir lietuvių tautininkų sąjunga, nuoširdžiai džiaugdama, sveikina mūsų tautos laisvės iškovojoją ir saugotoją mylimą kariuomenę ir linki jai vis nuolat stiprėti ir stiprėti!

(Sveikino L. T. S. atst. p. Ed. Lenkauskis)

„JAUNOSIOS LIETUVOS“ SAJUNGA

Kada tamsūs debesys slėgė mūsų tėvynės padangę ir rodėsi, kad niekad nebepasirodys mums šviesa, galingai suskambėjo mūsų tautos pranašų balsas, ragindamas tautą į kovą dėl laisvės.

Išgirdo ji mūsų jaunuomenė ir su ginklu rankose vieningomis gretomis stojo į kovos lauką ir savo krauju bei gyvybe mums laisvę iškovojo.

Šis mūsų tautos išsilaisvinimo žygis parodė, kad niekas dar nepajėgė užslopinti lietuvių širdyje tėvynės meilės, kad lietuvių dvasioje yra neišsemiami drąsos, pasiaukojimo ir stiprybės šaltiniai.

Garbingoji mūsų kariuomenės vadovybė, narsioji mūsų kariuomenė! „Jaunoji Lietuva“ sveikina jus mūsų kariuomenės atgijimo šventės proga, linkėdama vytautiškai saugoti ir ginti mūsų brangiausią turtą — nepriklausomybę ir patikina, kad tautiškoji jaunuomenė, pasirinkusi sau šūkį „Tautai jaunąsias jėgas“, kiekvienu momentu yra pasirengusi stoti į jūsų eiles kovai su tautos priešais.

Valio, mūsų narsioji kariuomenė!

(Sveikino „J. L.“ S. c. v. atst. p. Venclauskas)

LIETUVOS AERO KLŪBAS

Nuoširdžiai sveikiname mūsų garbingą kariuomenę ir jos vadovybę, švenčiant savo metinę šventę.

Lietuvos Aero Klūbe susispietę karo aviacijos atsargos ir civiliniai lakūnai atidžiai lavinasi savo specialybėje žinodami, kad lemiamai valandai išmušus, jiems teks garbė papildyti Lietuvos oro pajėgas.

Mes didžiujamės, galėdami šioje plotmėje tiesioginiai su kariuomene bendradarbiauti.

(Atsiustas raštu)

L. K. J. S. „PAVASARIS“

Lietuva prisikėlė ir gyventi nori. Narsiųjų Lietuvos karių darbai ir kapai mums kalba ir kalbės apie jų pastangas, pasiaukojimą savo šalies nepriklausomybei iškovoti.

Viskas kas yra gyvenime didingo — pasiaukojimu sukurta. Ir mūsų šalies tolimesnis gyvenimas pareis nuo mūsų pasiaukojimo josios gerovei.

Mes, pavasarininkai, sveikiname pasiaukojančią Lietuvos laimei kariuomenę ir jos vadus. Tebūnie ji mūsų šalies džiaugsmas ir pasididžiavimas.

(Sveikino L. K. J. S. „P.“ pirm. dr. Leimonas)

LIETUVOS DAILININKŲ SAJUNGA

Garbingi ir Brangūs Mūsų Broliai Kariai!

Stovėdami su ginklu rankose nepriklausomos Tėvynės sargyboje, jūs duodat galimumo mums, dailininkams, ramiai dirbti savo dailės kūrybos darbą. Džiaugdamiesi jūsų jėga ir visuomet gražia išvaizda, mes jus visus, brangūs Lietuvos kariai, metinės šventės proga nuoširdžiai sveikiname. Drauge linkime, kad jūsų geležinis kumštis mūsų priešams, tykojančiams atimti mums nepriklausomybę bei sugriauti mūsų meną ir bendrai kultūrą, būtų vis didesnis ir kietesnis.

(Sveikino L. D. S. atst. p. Žmuidzinavičius)

LIETUVIŲ TAUTININKŲ MOTERŲ DRAUGIJA „GRAŽINA“

Garbingosios mūsų kariuomenės šventės proga, lietuvių tautininkių moterų „Gražinos“ draugija nuoširdžiai sveikina visus Lietuvos nepriklausomybės sargyboje budinčius karius ir trokšta, kad mūsų meilė, pasitikėjimas ir pagarba stiprintų jus, kilnieji Lietuvos kariai, sunkiame, bet garbingame tėvynės sargybos darbe.

(Sveikino L. T. M. D. „G.“ atst. p. Br. Survilienė)

LIETUVIŲ EVANGELIKŲ SAJUNGA

Kariuomenės įsisteigimo sukakties proga nuoširdžiai sveikiname narsiąją Lietuvos kariuomenę ir linkime jai ir toliau sėkmingai budėti Lietuvos Nepriklausomybės sargyboje.

(Atsiųstas raštu)

SENTIKIŲ CENTRO TARYBA

Lietuvos kariuomenės atgijimo dieną džiaugiamės galėdami pasveikinti jus, narsieji kariai, ir mūsų mylimą Tautos Ginkluotų Pajėgų Vyriausią Vadą J. E. Respublikos Prezidentą sentikių centro tarybos ir visų Lietuvos sentikių vardu ir palinkėti jums laimės ir jėgos.

(S. C. T. pirm. Jefremovas)

LIETUVOS SKAUČIŲ SESERIJA

Brangieji kariai, kas gali būti gražesnio ir kilnesnio už Tėvynės gynimo pareigą! Šiandieną Laisvoje Lietuvoje yra džiaugsmingai švenčiama mūsų tauriosios kariuomenės šventė. Ir mes, skautės, norime prisidėti prie bendro džiaugsmo ir drauge su kitais sveikinti mūsų brolius karius, stovinčius Tėvynės sargyboje ir budinčius dėl mūsų šviesesnės ir gražesnės ateities. Visos Lietuvos skautės, reikšdamos jums savo dėkingumą ir seserišką meilę, sveikiname jus, garbingieji kariai, ir linkime jums vieningumo ir ištvermės besaugojant taip sunkiai laimėtą Tėvynės laisvę.

Valio, tegyvuoja mūsų narsioji kariuomenė!

(Sveikino L. S. S. vyr. vad. narys psk. Em. Šavelinskaitė)

LIETUVOS SKAUTŲ BROLIJA

Broliai kariai!

Šiandie visa mūsų tauta jaučiasi drąsi ir laiminga, nes turi tvirtą, gerai išmokytą, išauklėtą ir tėvynę mylinčią kariuomenę. Prieš 18 metų, kai mūsų skautų brolijos dabartinių narių didžioji dauguma dar nebuvo atėję į šį pasaulį, arba dar buvo kūdikiai, pirmieji Lietuvos karžygiai jau kovėsi dėl Lietuvos laisvės ir garbės, dėl lietuvių tautos ateities ir laimės. Jų darbo vaisiais šiandie mes naudojames ir džiaugiamės, juos mes su pagarba minime ir mylime.

Visi mūsų brolijos nariai, augdami ir brėsdami, trokšta ir rengiasi tapti gerais kariais.

Džiaugdamiesi Lietuvos garbe, mūsų tautos atskirų žmonių laisve, šiandie mes nuoširdžiausiai sveikiname Lietuvos karius, mūsų laimės saugotojus, ir drąsiai sakome, kad būdami skautų brolijos eilėse, budime ir rengiamės tapti gerais kariais.

(Sveikino L. S. B. v. v. vadeiva v. sk. K. Palčiauskas)

Buvo gauta ir daugiau sveikinimų, net iš tolimiausių provincijos vietų. Tačiau dėl laiko stokos daugelį jų nebegalėjo perskaityti per radio.

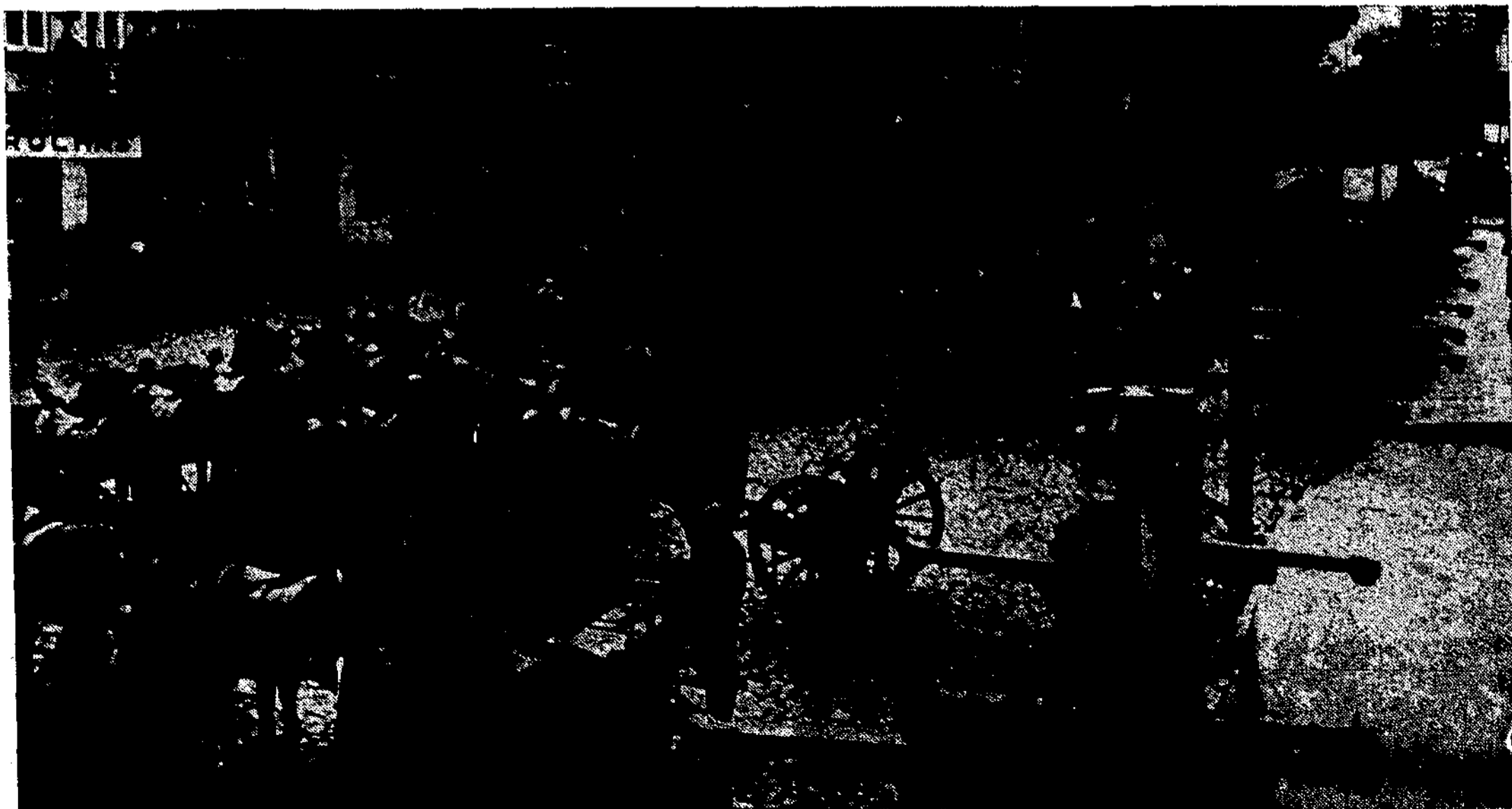

Artilerija parade



Šiltas, gražus rudenėlis... Tiesus kelias vieškelėlis...

Okos pakrantėse skambėjo lietuviški karių žodžiai

Toli Rusijoje, Orlos užmiesty, prie pat Okos upės kranto, stūksojo rusų kariuomenės 203 ats. pėst. pulko I bataliono kareivinės. 1917 m. kovo mėn. pradžioje šio bataliono 4 kuopą prigūžėjo jaunų kareivių iš Jaroslavlio ir Minsko gubernijų. Iš abiejų sričių atsirado ir lietuvių jaunuolių tremtinių. Netrukus kuopoj susidarė 10 jaunų lietuvių kareivių. Aštuoni greit kitas kitą susiradome, tačiau likusius du reikėjo paieškoti. Vienas jų, užaugęs sugudėjusioje apylinkėje, iškart nedrįso nuo savo draugų gudų pasitraukti ir pereiti į mūsų ratelį. Tačiau didžiama nepaliko jo vieno ir greit įtraukė į savo eiles. Dešimtas atvyko į kuopą visu mėnesiu vėliau ir kaip atsilikęs kariniame moksle, buvo priskirtas į atskirą būrį, pasivėlavusių atvykti į dalį. Šiame būry didelė dauguma buvo Minsko gub. žydų, todėl ir pats būrys kareivių tarpe gavo „žydų legiono“ vardą.

Vienas lietuvių šiam būry tarp žydų pastebėjo lietuviškosios išvaizdos vyruką. Tuo patyrė, kad jis iš tikrųjų lietuvis. Pranešė mums ir po trijų dienų jis perėjo į mūsų eiles, jau pasimokiusių visą mėnesį. Iškart kuopos vadas nesutiko leisti į senesniųjų eiles ir abejojo, ar sugebės pasivyti pirmuosius, bet lietuviui pareiškus, kad sugebės viską atlikti, kaip ir kiti, leido. Ir tuo būdu svetimiosios kariuomenės kuopoj susidarė gražus lietuviškas ratelis. Kareivinėse garsiai skambėjo lietuvių kalba.

Pavasari mieste prasidėjo lietuvių tremtinių susirinkimai, į kuriuos atvykdavo ir lietuviai kariai. Nuėdavome ir mes. Viename susirinkime buvo kalbama lietuvių dalių steigimo reikalu. Senesniųjų karių, ypač nerikiuotėje tarnaujančių, daugumas buvo prieš lietuviškų dalių steigimą, tačiau jaunieji, rikiuotės kariai, buvo uolūs šalininkai savųjų tautinių dalių. Šis susirinkimas uždegė ir mūsų dešimtuką.

Kartą sugalvojome pabandyti, kaip atrodytų lietuviškoji kalba karių rikiuotėje. Ar ji tiktų karinėms komandoms. Laukėme progos iškrėsti rusams išdaigą.

Buvo graži balandžio mėn. diena. Karininkų nebuvo. Puskarininkiai pradėjo rikiuoti kuopą į virtuvę pietų pasiimti. Mes jau buvome anksčiau susimokę. Pirmieji su katiliukais išbėgome ir sustojome priešaky pirmoj eilėje. Į savo tarpą jokio svetimtaučio neįsileidome. Kai sukomandavo paeiliui išsiskaičiuoti, pradėjome lietuviškai: pirmas, antras ir t. t. Prie rusų išsiskaičiavimas nutrūko, nes nebesuprato kelintą esąs. Vėl iš naujo įsakė išsiskaičiuoti. Dabar devintasis lietuvis (vienas mūsų pietų neėjo) į gretimą rusų atsakė rusiškai ir taip nenutrūkęs išsiskaičiavimas nuėjo toliau. Pradėta lietuviškai — baigta rusiškai. Mums buvo malonu, o svetimiesiems nesuprantama ir įdomu. Bausmės negavome, nes jau buvo revoliucijos ir laisvės metas. Be to, mes ir rusams pabrėždavome, kad laukiame savo lietuviškų dalių steigimo.

Gegužės mėn. baigėme mokslą ir mūsų kuopa išvyko į lapių (tautelės) žemę, prie Šiaurės Ledynų vandenyno, kur vasarą 3 mėn. nėra nakties, o žiemą tiek pat nėra dienos. Traukiniu važiuojome apie pustrėčios savaitės. Orle palikome gražų pavasarį, o čia radome dar sniego ir ledo. Tačiau ir trijų mėnesių dieną radome. Nesileidžia saulė, ir tiek! Aplink dangų apriėda, ir nepasislėpusi vėl iš naujo kyla. Ir taip iki rugpiūčio mėn. Mūsų kuopą pradėjo skirstyti komandomis. Kuopai teko keliolikos kilometrų baras. Vienoms komandoms teko naująjį geležinkelį saugoti, kitoms jį remontuoti bei kitokius darbus vykdyti. Tapome lyg geležinkelininkų dalinys. Lietuviai nutarėme patekti į vieną komandą ir jokia būdu neleisti mus išskirstyti. Visi išsirikiavome pačioje kuopos dešinėje ir į savo tarpą jokio svetimtaučio neįsileidome. Rikiuotėje pasklido gandai, kad iš dešinės rinks į sunkiausias komandas keliami tiesti (kelia šiame krašte tiesti tas pats, ką ir akmenis skaldyti, nes visa žemė daugiausia akmenuota. Vietomis pasitaikydavo uolos). Iš dešinės dauguma pradėjo bėgti į kairę. Tačiau mes, lietuviai,



Džiaugsmas ir garbė savojoje kariuomenėje

nesijudiname. Kur pateksime-ten, kad tik visi drauge. Išeiina vadai iš kareivinių, o čia kairėj didžiausias stumdymasis. Greit jie susivokė, kas dedasi. O dešinė stovi, kaip uola nepajudinama. Drausminga, rimta. Greta lietuvių stovi ir latviai. Tuoj pradėjo skirstyti iš kairės ir bijantieji sunkaus darbo į jį pateko. Lietuviams teko geriausioji komanda. Ją sudarė lietuvių dauguma. Iš kitų pateko tik vienas gudas ir 6 rusai. Gudas minskietis pradėjo linkti į lietuvių pusę, tik visas vargas, kad nesuprato lietuviškai.

Įsibangavusi rusų revoliucija palaužė drausmę ir karių santykius. Tačiau lietuviškoji komanda išlaikė savo tvarkingumą ir gerą kareivio vardą. Ir rusų mažuma šioj komandoj turėjo prisitaikyti prie tvarkingumo. Komandoj nebuvo jokių nesusipratimų, barnių, jokių skundų, nors karininkai ir toli buvo — už 7 km. Paskui mums patiems teko per kitus išgirsti, kad kuopos vadas mūsų komandą girdavo, kaip pavyzdinę, ir kitiems statydavo pavyzdžiu.

Dažnai kuopos vadas lankydavo savo komandas. Baras platus. Komanda nuo komandos būdavo per 3—4 km arba ir toliau. Dažnai matydavome, kad mūsų kuopos vadas iš gretimos komandos ateidavo pas mus pėsčias, pailsęs. Tuoj užkaisdavome katilą arbatos, aplink susirinkdavome, atnešdavome ką nors atsisėsti. Kadangi hujausdavome, kad visą dieną lankęs savo kareivius gali būti alkanas, atnešdavome prie arbatos sviesto ir kt. Kuopos vadas ilgai pas mus pasilikdavo, pabrėždamas, kad jam čia maloniausia apsilankyti, nes tai yra jo geriausia komanda. Aplink save girdėdavo jam nesuprantamą mūsų lietuvišką kalbą. Jam grįžtant atgal, pėsčio nepaleisdavome. Tuoj paimdavome vagonėlį ir keturi kareiviai, atsisėdę ant vagonėlio kratšų ir kojomis pasispirdami į pabėgius, parveždavome jį į kuopos štabą. Grynose rusiškose komandose to santykių jaukumo tarp vado ir kareivių nepajusdavo, nes besiplečianti demoralizacija tolino vieną nuo kito. Todėl lietuviai buvo laikomi pavyzdiniais ir kultūringais kariais. Be to, į jų tarpą pareidavo ir keli lietuviški laikraščiai ir knygos. Vienas iš mūsų tarpo atsirado ir pašymo mėgėjas. Atliekamam laiku šio krašto vaizdus piešdavo ant laiškų ir vokų. Užrašus išpiešdavo lietuviškus. Ir rusai kareiviai pradėjo prašyti jo nupiešti jų vokus. Piešdavo ir jiems su lietuviškais užrašais. Tuo būdu kuopos kareivių laišakai plisdavo po Rusijos kai kuriuos pakraščius su lietuviškais užrašais ir šiaurės krašto vaizdais. Greit šis kareivis buvo pramintas „mūsų kuopos dailininkas“.

1917 m. rudenį prasidėjo rinkimai į Rusijos steigiamąjį seimą. Šis lietuvių būrelis atsisakė dalyvauti rinkimuose, pareikšdamas, kad jie čia yra tik svečiai ir lauks savo steigiamojo seimo Vilniuje. O tai buvo dar tik jaunučiai vyrai, gal po 18 metų amžiaus. Vėliau kai kurie jų stojo į lietuvių batalionus Rusijoje, o grįžę į Lietuvą, stojo savanoriais į savąją kariuomenę arba partizanų eilėse kariavo.

Šis pavyzdėlis nors ir iš mažutės grupės pabrėžia, kad lietuvis jau iš anksčiau siekė savo tautinės kariuomenės eilių, jos troško, mėgo ją tvarkingą, drausmingą ir vieningą, kurioj būtų gražūs ir nuoširdūs santykiai tarp vado ir kareivio. Aplamai, ir svetimieji lietuviu kareiviu gėrėdavosi, nes jis būdavo kilnaus kario pavyzdžiu.

Juodlis



Nečionių km. (5 km nuo Širvintų), kur 1920 m. buvo lenkų partizanų štabas

Mūsų spauda gražiai paminėjo kariuomenės šventę

Neminint karinės ir šaulių spaudos, šiemet gražiai paminėjo kariuomenės šventę ir įvairi mūsų civilinė spauda, tiek dienraščiai, tiek savaitiniai ir rečiau išeiną laikraščiai. Kai kurie mūsų laikraščiai įdėjo nemaža rašinių ir paveikslų iš mūsų kariuomenės gyvenimo.

Trumpai pažvelkime į kiekvieną laikraštį atskirai: „Lietuvos Aido“ Nr. 540 (3156) įdėti rašiniai: Alg. Bundzos „Tauta, valstybė ir kariuomenė krašto gynimui“ (iš pasikalbėjimo su kr. aps. min. plk. inž. Dirmantu), P. Vaičiūno eilėraštis: „Būsim didvyriai, kary!“, „Krašto saugumas ir kariuomenė“, K. Naunčiko „Jaunieji sakalai“, pakeltieji į aukštesnius laipsnius karininkai, Dilio „Akademine jaunuomenė petys petin su kariuomene“, kariuomenės vadovybės 3 paveikslai ir 8 pav. iš mūsų kariuomenės gyvenimo. „Lietuvos Žinių“ Nr. 239 (5240) rašiniai: „Lietuvos sargyboje“, B. Dd. „Valstybės gynimas ir mūsų krašte yra pasidareš pagrindinis ir svarbiausias tautos reikalas“ (iš pasikalbėjimo su kr. aps. min. plk. inž. Dirmantu), J. Aitainio „Kai visa Lietuva buvo sukrotus laisvę ginti, buvo įsteigta mūsų kariuomenė“, D. „Tautos sveikatingumas ir kariuomenės galingumas“ (santrauka buvusio Respublikos Prezidento Dr. K. Griniaus paskaitos, skaitytos XI. 22 studentų varpūninkų surengtame kariuomenės šventės minėjime); kariuomenės vadovybės 3 pav. ir iš kariuomenės gyvenimo 9 pav. „XX amžiaus“ Nr. 129 rašiniai: „Ministeris Dirmantas apie Krašto Aps. Ministerijos veiklą“, Jono Masiliūno „Kariuomenė ir tauta turi žengti petys į petį“, „Kaip buvo sukurta Lietuvos kariuomenė“, A. P-nio „Pas pirmąjį Karo Mokyklos viršininką“, plati kronika iš kariuomenės gyvenimo ir 2 paveikslai. „Vakarų“ Nr. 272 Resp. Prezidento mintys apie kariuomenę, rašiniai: „Nepriklausomybės kovos“, J. Pr. „Pareigą atliksime“, „Kas šiuo metu daroma kariuomenėje“ (iš pasikalbėjimo su kariuomenės vadu gen. št. plk. Raštikiu), A. Vilainio „Kai mus vežė Grodno miestelin, sakiau nesugrįšiu savo kraštelin“, K. Ambroziejaus „Kariai — krašto kultūrintojai“ ir 4 pav. iš kariuomenės vadovybės ir kt. „Lietuvos Keleivio“ Nr. 272 rašiniai: „Kariuomenės šventei“, M. G. „Mūsų kariuomenei besikuriant“, P. K. „Garbės keliai“ ir 2 kariuomenės vadovybės paveikslai. „Ūkininko“ Nr. 47 (808) J. D-lio rašinys: „Pakėlėm kardą už savo vardą“ ir 8 paveikslai iš kariuomenės gyvenimo. „Mūsų Rytojaus“ Nr. 90 (688) Respublikos Prezidento A. Smetonos, krašto apsaugos ministerio plk. inž. Dirmanto ir kariuomenės vado gen. št. plk. Raštikio žodžiai. Rašiniai: „Kariuomenė — tautos garbė ir pasididžiavimas“, „Visi turime dirbti krašto gynimo darbą“ (iš pasikalbėjimo su kariuomenės vadu gen. št. plk. Raštikiu), „Kariuomenė — švietimo ir auklėjimo mokykla“, Mato Bagdono „Kaip gimė mūsų kariuomenė“, „Iš kariuomenės kūrimosi laikų“, J. Palionio eilėraštis „Lietuvos kariui“ (iš „Kario“), ats. plk. ltn. P. Gužo „Visi remkime Ginklų Fondą“, K. Morkaus „Mažasis antrojo bataliono virėjas“, 3 paveikslai iš kariuomenės vadovybės ir 1 iš karinom. gyvenimo. „Jaunosios Kartos“ Nr. 47 (288) rašiniai: „Neklausk kiek prieš, bet kur jis“ (dviejų Vyčio kryžiaus kavaliarių aprašymai ir atvaizdai iš „Kario“), A. D. Veličkos eilėraščiai „Kariui“, „Geležinių laiptų simfonija“, 7 pav. iš kariuomenės gyvenimo ir karinis paveikslas viršely. „Mūsų Laikraščio“ Nr. 46 (410) rašiniai „Būkime tėvynės gynėjai“, „Arčiau pažinkime mūsų kariuomenę (iš pasikalbėjimo su kariuomenės vadu) ir 2 pav. iš kar. gyv. „Sekmadienio“ Nr. 47 (457) rašinys: V. R. „Taip miršta lietuviai“, P. Pakštirankos eilėraštis „Kareivėliai“ ir 4 pav. iš kar. gyv. „Lietuvos Ūkininko“ Nr. 47 P. Rusecko rašinys „Būkim artimi su kariuomene“ ir 3 pav. iš kar. gyv. „Dienos“ Nr. 47 (903) rašinėlis „Lietuvos kariuomenės sukaktuvės“ ir 3 pav. iš kar. gyv. „Darbo“ Nr. 130 rašiniai: „Kad mūsų kardas būtų aštresnis“, „Kariuomenė — amatų mokykla“, „Nežinomojo kareivio kapas“, „Mūsų kariuomenė pirmomis dienomis“, K. Morkaus „Ženklas pradėti puolimą“, Pr. B-čio eilėraštis „Kariams ir visiems piliečiams“ ir 1 paveikslas. „Ūkininko Patarėjo“ Nr. 47 (407) rašiniai: „Krašto gynime turės dalyvauti visi piliečiai“ (iš pasikalbėjimo su kariuomenės vadu) ir „Mūsų kariuomenė ideališkuoju atveju“, ir jo priede „Jaunasis Ūkininkas“ Nr. 47 rašinys ats. ltn. K. Naunčiko „Garbė ginkluotoms pajėgoms“, J. D. eilėraštis „Kariuomenės pasveikinimas“. „Žarasų Krašto“ Nr. 44 (219) rašinys „Mylėkime ir gerbkime mūsų kariuomenę“ ir Slavėno savanoriški atsiminimai

„Lenkų naguose“. „Šaltinio“ Nr. 47 1041) stud. A. B-kaus rašinėlis „Mūsų kariuomenė“, „Svarbesnieji karių nuostatai“, „Karių religiniai reikalai“ ir 3 pav. iš kar. gyv. „Suvalkiečio“ Nr. 47 (336) Vl. Barkausko rašinėlis „Lapkričio 23-čioji“ ir 1 pav. iš kar. gyv. „Panevėžio Balso“ Nr. 46 (91) K. V. rašinys „Lapkričio 23“. „Mūsų Krašto“ Nr. 46 (150) „Lapkričio 23 d. kariuomenės šventė“ (iš pasikalbėjimo su kariuomenės vadu), As „Šaulių Sąj. pažengė karine linkme“ (iš pasikalbėjimo su šaulių s-gos vadu plk. Saladžium), Alg. Daumanto „Valstybės saugumas ir tauta“ ir 3 pav. iš kar. gyv. „Dešimt Centų“ Nr. 1113 sveikinimą ir vieną kronikos žimą. „Naujosios Romuvos“ Nr. 45 (305) 4 paveikslus iš kar. gyv. „Sveikatos ir Darbo“ Nr. 11 (95) 1 pav. iš kar. gyv. „Pavasario“ Nr. 21 keletą rašinių ir paveikslų. „Baltischer Beobachter“ Nr. 272 rašinį „Kariuomenės įsikūrimo diena“ ir Respublikos Prezidento ir Klaipėdos igulos viršininko paveikslus. „Apžvalgos“ Nr. 42 (68) rašinius: J. Livšico „Kariuomenės šventė“, „Pas Kariuomenės Vada“ ir kariuom. vado paveiks as. „Litovskij Viestnik“ ir „Echo“ Nr. 315 tuos pačius: rašinėlį „Kariuomenės diena“ ir Eug. Škliaro eilėraštį „Linkejimai kariui“.

Be to, daugelis laikraščių pirmuose savo puslapiuose stambiomis raidėmis įdėjo sveikinimus kariuomenei. Ypač reikšmingas ir stiprinantis kariuomenės šventės prasmę „Vakarų“ sveikinimas, kuriame greta kariuomenės atgaivinimo datos, paminimi tuo pat laiku 1919—1920 m. įvykę mūsų žymieji kautynių laimėjimai ties Radviliškiu, Širvintais ir Giedraičiais. Šie sugietinimai labiau iškelia simbolinę šventės reikšmę.

Lituanica II vėl pakils į erdves

Vyriausybei nupirkus iš lak. F. Vaitkaus „Lituanica II“, lėktuvas buvo nugabentas į karo aviacijos dirbtuves remontuoti. Nors iš paviršiaus žiūrint, lėktuvas, kuriuo Vaitkus perskrido Atlanto vandenyną, neatrodė taip smarkiai apdaužytas, bet pradėjus jį remontuoti, pasirodė kur kas daugiau lūžimų nuo smūgio tūpant ir sugadinimų arių mechanikams-motoristams lėktuvą ardant. Aplūžusį sparną ardydami motoristai pavartojo net piuklą, dėl ko sparno remontas ypatingai pasunkėjo. „Lituanica II“ lėmuo ir sparnai yra dengti iš lenktos klijuotės, kuri buvo gaminama iš Amerikos medžio spraso, tad ji teko iš ten išsirašyti. „Lituanica II“ yra pavesta karo reikalams ir turi kintamojo žingsnio propelerį, kurį varija Airijoje propeleris kiek apsilankstė. Panašiu patentuotu propeleriu Europos lėktuvų fabrikai negamina, tad „Lituanica II“ propelerį teko siūsti Amerikon, kur šiais laikais propeleris šiomis dienomis jau gautas Kaune ir netrukus bus prungtas prie motoro. Aviacijos dirbtuvių viršininko priežiūroje „Lituanica II“ smarkiai remontuojama. Motoras, turis 550 arklių jėgų, jau patikrintas. Važiuklė padirbta nauja, šėmus iš lėktuvo didžiulius benzino tankus, buvo įtaisyti 4 vietos keleiviams sėdėti. Kedės yra sustumiamos, tad lėktuvas galės būti panaudotas ir transporto reikalams. Benzino bakai pakišti lėktuvo sparne. Viduje bus radio priimtuvas, o vėliau ten numatoma įtaisyti ir siūstuvą. „Lituanica II“ dabar galės paimti benzino tiek, kad galės nuskristi 2500—3000 kilometrų. Su pilnu pakrovimu svers 2700—3000 kilogramų. Didesnė remonto dalis jau baigta ir apie Naujuosius Metus „Lituanica II“ vėl pakils į erdves.

ANGLAI APIE MONARCHIJOS GRAŽINIMĄ VOKIETIJOJE

Lapkričio 17 d. anglų laikraštis Manchester Guardian paskelbė žinią, kad, esą, kancleris Hitleris Vokietijoje manęs gražinti monarchiją. Esą, tie gandai, kilę iš gana patikimų šaltinių, jau kelintą kartą pasikartoja. Hitlerio nuomone, monarchija geriausiai tiktų nacionalistiniam režimui toliau tęsti. Toliau, tas pats laikraštis tvirtina, kad buvusio Vokietijos kaizerio žmona paskiausiai net du kartus buvo nuvykusi į Berlyną. Esą, Berlyne jau buvęs parengtas planas, kuriam ekskaizeris pritaręs ir pagal kurį Vokietijos karūna atitektų antram sosto įpėdinio sūnui princui Fridrichui.



Akademinis jaunimas gražiai apvaikščiojo kariuomenės šventę

Akademinis Vytauto Didžiojo universiteto jaunimas kariuomenės šventę minėjo lapkričio 22 d.

15 val. įvyko iškilmės prie Nežinomojo Kareivio kapo. Dalyvavo per 30 korporacijų su savo vėliavomis. Drauge suplaukė ir didelės minios žmonių. Studentijos vardu žodį tarė ats. ltn. D. Stankūnas, iškeldamas didžiuosius žuvusių karių nuopelnus ir pažymėdamas svarbias pareigas tų, kurie dabar jas eina.

Ta proga studentija ant Nežinomojo Kareivio kapo uždėjo vainiką ir gėlių puokštę.

Iš Karo Muziejaus sodelio visa studentija su savo vėliavomis nuvyko pasveikinti Vyriausiąjį Ginkluotų Pajėgų Viršininką ir 1 laipsnio Vyčio Kryžiaus Kavalierių Valstybės Prezidentą Antaną Smetoną. Tautos Vadą akademinis jaunimas sutiko karštomis ovacijomis.

Visos čia susirinkusios akademinės jaunuomenės vardu kalbėjo korp. „Ramovės“ p-kas ats. j. ltn. Venslovas. Jis visų vardu pasveikino didžiai mylimą Tautos Vadą — Vyriausią Ginkluotųjų Pajėgų Viršininką. Pareiškė visišką atsidavimą ir prisirišimą. Linkėjo ir toliau sėkmingai vadovauti mūsų kariuomenei ir tautai. Pasižadėjo visų vardu būti klusniais ir ištikimais.

Į sveikinimą ir linkėjimus Tautos Vadas Antanas Smetona labai gražiai atsakė (žiūr. 1224 psl.).

Pranykstantį balkone Tautos Vadą studentai palaidėjo griausmingomis ovacijomis.

Po to, studentai nužygiavo į Vytauto Didžiojo universiteto I rūmus iškilmingo posėdžio. Jame dalyvavo Krašto Apsaugos Ministeris plk. Dirmantas, Kariuomenės Vadas gen. št. plk. Raštikis, gen. ltn. Vitkauskas, Šaulių Sąjungos v-kas plk. Saladžius, komendantas plk. Talevičius, rektorius prof. M. Römeris, prorektorai prof. Purėnas ir prof. Jodelė, savanorių kūrėjų sąjungos pirm. ats. plk. ltn. Gužas, Kauno burmistras Merkys, kurie buvo pakviesti į prezidiumą.

Minėjimą atidarė korp. „Ramovės“ p-kas ats. j. ltn. Venslovas, kuris pabrėžė šventės prasmę ir svarbą. Priminę nepriklausomybės kovų aukas, paprašė pagerbti tylos valandėlę — susikaupimu. Ta proga kariuomenei buvo sušukta griausmingas valio. Po to studentai įteikė Krašto Apsaugos Ministeriui plk. Dirmantui studentų korporacijų adresą Lietuvos kariuomenei, kuriame pabrėžiama, kad studentai pavojaus metu su kariuomene — kariais eis petys į petį.

Čia žodį tarė Vytauto Didžiojo universiteto Rektorius prof. Römeris:

Lietuvos kariuomenei švenčiant savo įsikūrimo sukaktuves, jas mini ir visa Lietuva, pagerbia ir akademinis jaunimas. Kariuomenė yra toji pajėga, kurios laisvas kraštas savo laisvei apsaugoti yra būtinai reikalingas. Laisvė iš dangaus nekrenta ir niekas jos neduoda. Tai nėra svetima malonė arba dovana. Laisvais tampa tie, kurie laisvę pamilę, kurie savo sąmonėje ją



Iškilmingas kariuomenės pagerbimo aktas V. D. Universitete, kariuomenės šventės išvakarėse

V. D. Universiteto
studentų korporacijos
prie Karo Muziejaus



išaugino ir kurie savo darbu jos siekia ir savo jėgas jai aukoja ir brangia savo gyvybių kaina apmoka. Laisvi lieka tik tie, kurie visuomet ir nuolat yra pasiryžę savo laisvę ginti. Tik šia kaina jie gali būti laisvi ir, jei kas kada jų laisvės institucijas pagrobtų, jie vistiek vergais netaps, jeigu savo sąmonėje laisvę išlaikys, jie vėl laisvę sau mokės sugražinti. Vergais taps tik tie, kurių sąmonėje laisvės pajautimas neišliks. Mes kariuomenę mylimė ir gerbiame, nes ji yra mūsų valios reiškinytis ir mūsų nusistatymo garantija. Ją mylėdami, mes nieko negrobiame ir nepuolame, nes Lietuvos kariuomenė negali būti militarizmo veiksnys tarptautinėje bendruomenėje. Kariuomenė yra mūsų sąmonėje žydinčios laisvės laisvoji ranka, ir to jai ir mums užtenka. Kariuomenė visuomeniškai yra brangi ir dėl to, kad ji, auklėdama savo narius, visuomenina žmones. **Karys yra tikriausias homo socius, nuvalytas nuo egoizmo ir priklausęs ne sau, bet visuomenei.**

Karys yra riteris, kuris savo tarnybos visuomenei tikslu atiduoda viską iki galo be rezervų — ir savo psichines pajėgas, kūną, sveikatą ir gyvybę. Jis visas įsikūnijęs į savo pareigos idealą, nieko sau prieš idealą nerezervavęs. Gerbdami ir vertindami karį, kaip tiksliausią socialinę žmogaus išraišką, mes gerbiame ir mylime kariuomenę. Lietuvos kariuomenei lenkiamės ir ją, kaip mūsų laisvės jėgą, sveikiname.

Krašto Apsaugos Ministeris plk. Dirmantas pasakė:

Man, kaip šio mokslo ir dvasinės kultūros židinio nariui, ir dabar yra malonu nuolat susitikti su savo kolegomis, bendrauti su studentais. Pagaliau, tai yra įstatymo man uždėta pareiga. Man pavesta tautą, valstybę ir kariuomenę paruošti karui, jeigu jis mūsų kraštui būtų primestas. Jaunimas yra tautos medžio viršutinis vainikas. Labai džiaugiuos, kai paskutiniiais laikais matau, kad beveik visas mūsų jaunimas vis labiau domisi ir reiškia susirūpinimo valstybės saugumo reikalu. Mano giliu įsitikinimu, jūs, kuklios studentės ir studentai, esate mūsų vyresniosios kartos būsimieji pavaduotojai. Nuo jūsų proto, valios, sugebėjimo, ryžtingumo ateityje žymia dalimi pareis tautos likimas. Todėl gerai, kad jūs nuo savo tiesioginio darbo, kaip studentų, mėginate gilintis, bandote studijuoti ir prak-

tiškai dalyvauti kariškuose moksluose ir darbuose. Čia kariuomenės vadovybė yra pasiryžusi jums padėti. Atitinkami žygiai jau daromi. Štai šiandien susirinkote paminėti išsilaisvinimo kovas. Dalyvauja ir p. p. profesorai. Už tai dėkoju visiems iniciatoriams ir dalyviams.

Nežus tauta ir valstybė, kuri yra tiek karštai tėvynę mylinti ir pasiryžusi ją ginti. Panašiais darbais jūs ne tik pagerbiate kariuomenę, bet ją ir moraliai stiprinate. **Džiaugsmingai konstatuoju faktą, kad tarp mūsų atgijusios valstybės karių ir akademinės jaunuomenės nėra disonansų, bet priešingai — glaudus ryšys ir gyvas bendradarbiavimas žengiant į darbą tėvynės labui.**

Kariuomenės Vadas pasakė gražius ir įsidėmėtinius žodžius:

Labai malonu yra šiandien matyti gražų ir didelį būrį mūsų profesorų ir studentų, susirinkusių mūsų Almae Matris sienose viešai paminėti savo kariuomenės metinę šventę. Malonu todėl, kad tai rodo, jog mūsų mokslo vyrai ir mūsų universiteto jaunimas domisi savo kariuomene, seka jos gyvenimą ir reiškia jai simpatijos jausmus. Aš labai gerai atsimenu 1919 m. pirmąjį pusmetį ir pirmuosius mūsų kariuomenės gyvavimo laikus. Tų laikų mūsų savanorių kariuomenėje bene ideališkiausiai nusiteikusių dalį sudarė aukštųjų mokyklų moksleiviai. Vieni jų garbingai žuvo kautynių laukuose, kiti buvo sužeisti, dalis liko tarnauti kariuomenėje ir tarnauja iki šiai dienai, o kiti vėl išėjo į kitas gyvenimo sritis dirbti. Yra jų šiandien ir Tamstų tarpe. Visi jie išsiskyrė ir nuėjo įvairiais keliais, bet visur jie nunešė nepasikeitusias karių savanorių idėjas — aiškų savo tėvynės gynimo reikalų supratimą ir tvirčiausią įsitikinimą, kad ginti tautos švenčiausias teises, saugoti tautos laisvę ir nepriklausomybę, aukotis dėl bendrų visos tautos reikalų, pagaliau, jeigu reikia, tai nebijoti ir mirti dėl tėvynės, kad kiti, gyvi likę, tautiečiai galėtų laisvai gyventi žuvusiųjų mirtimi apsaugotoje tėvynėje, kad tai yra kiekvieno dorą ir savo tautą ir valstybę mylinčio piliečio garbingiausia pareiga.

Šiomis gražiomis tradicijomis pirmiausia yra auklėjama mūsų kariuomenė. Bet šie principai randa atbalsį ir kitur, tame skaičiuje ir idealų ieškančiose pa-

triotiškose studentų širdyse. Mano nuomone, tai yra viena iš svarbiausių šios dienos studentišku iškilnių priežasčių. Man, kaip kariuomenės atstovui, ne tik malonu, bet ir svarbu yra šiandien matyti mūsų studentų draugiškumą kariuomenei, o tuo pačiu ir jos uždaviniams. Malonu ir svarbu todėl, kad tai rodo, jog, jei kiltų reikalas su ginklu rankose gintis nuo bet kokių pasikėsinių prieš mūsų nepriklausomybę, tai studentai ir kariuomenė tikrai eis kartu. Kariuomenės ir savo vardu nuoširdžiai dėkodamas už malonius linkėjimus ir gražų mūsų šventės minėjimą, aš prašau Tamsas, kaip aukštosios mokyklos narius, padėti mums skleisti mūsų tautoje valstybės gynimo reikalų supratimą, rauti lauk pesimizmą, kelti aktingumą, didesnę pasitikėjimą savimi ir seną tiesą, kad valstybės gynimo reikalai yra visų mūsų bendri reikalai. Šio svarbaus ir garbingo darbo srityje aš kariuomenės šventės proga norėjau palinkėti Tamstoms geriausio pasisekimo.

Po visų kalbų, universiteto choras sudainavo Račiūno „Draugas“ ir kalbėjo korporacijų atstovai: „Filiae Lithuaniae“ vardu — pirm. Šliupaitė, „Neo-Lithuania“ vardu — Ališauskas, ateitininkų sąjungos vardu — Valantiejus, šaulių kuopos vardu — Budreckas ir prezidiumų sambūrio vardu — Gintalas.

Posėdis baigiamas korp. „Ramovės“ p-ko ats. j. ltn. Venslovo žodžiu, kuris padėkojo aukštiesiems svečiams už atsilankymą. Kilo didžiausios ir entuziastiškos ovacijos.

Posėdis baigiamas „Gaudeamus“.

MŪSŲ MOKYKLOS IŠREIŠKĖ DŽIAUGSMĄ IR PASIDIDŽIAVIMĄ KARIUOMENE

Kauno III valstyb. g-ja. Minėjimą atidarė gimnazijos direktorius dr. Rukša, reikšminga kalba pažymėdamas kariuomenės svarbą Lietuvai ir jos nuopelnus. Toliau vyko mokinių referatai. J. Pulokas skaitė ilgą ir išsamų referatą „Lietuvos kariuomenės kūrimasis už Lietuvos sienų“, Alf. Šutinio referatas „Lietuvos kariuomenės kūrimasis Lietuvos ribose“ ir Vyt. Apanavičiaus „Mūsų kariuomenės žygiai Nepriklausomybės kare“. Po referatų jaunesniųjų klasių mokiniai padėklamavo keletą šventei pritaikintų eilėraščių.

Baigdami minėjimą sugiedojome tautos himną. Pagerbdami mūsų ginkluotų pajėgų Viršininką Lietuvos Respublikos Prezidentą, šaunią mūsų kariuomenę ir jos vadus, sušukome griausmingą „valio“.

L. Žiaun.

Kauno „Aušros“ berniukų valst. gimnazija. Po direktoriaus M. Kriškėičiūno žodžio, įdomių epizodų iš nepriklausomybės kovų papasakojo plk. Bobelis. Tarp kitko, pareiškė vilties, kad mes, jaunieji, abeity dar labiau stengsimės su mūsų kariuomene suartėti, dar arčiau ją pažinti.

Po deklamacijų įteikiama mokinių auka Ginklų Fondui — 80,50 lt.

Minėjimą užbaigė g-jos mokinių choras, padainavęs keletą kariškos nuotaikos dainų.

E-das Sp.

Jėzuitų gimnazija. 8 val. susirinkome salėje ir pradėjome minėjimą tautos himnu. Po to rektorius pasakė įžanginį žodį. Paminėjo neseniai tragiškai žuvusį, buvusį mūsų gimnazijos mokinį leitenantą Šaboną, kurio atminimą pagerbėme atsistojimu, ir pasveikino mūsų karinio parengimo instruktorių. Ltn. Monkevičius trumpai papasakojo mūsų kariuomenės istoriją ir jos darbus. VI kl. mok. Limantas paskambino havajų gitara, septintos ir aštuntos klasės choras padainavo keletą kariškų dainų, kurios mums, ypač mažiesiems, labai patiko.

Po trumpos pertraukos, aštuntos klasės mok. J. Grabauskas skaitė platų referatą apie mūsų kariuomenės atgavimą, kovas ir laimėjimus. Referatą pajvairino dideliu nepriklausomybės kovų žemėlapiu. Priminė nepriklausomybės kovose žuvusius didvyrius, kuriuos pagerbėme atsistodami. Gimnazijos orkestrui sugriežus keletą kariško pobūdžio dalykelių, minėjimą baigėme.

Ma

V. D. U-TO STUDENTŲ KORPORACIJŲ ADRESAS KARIUOMENEI

GARBINGAI LIETUVOS KARIUOMENEI

Narsūs Lietuvos Kariai! Garbingi Augustavo, Seinų, Širvintų, Giedraičių, Radviliškio, Dauguvos krantų ir visų kitų aukomis nužymėtų kautynių dėl Nepriklausomybės vietų kovų veteranai! V. D. U. studentija, laikinaj sostinėje Kaune, Jūsų metinės šventės išvakarėse, sveikina Jus, brangūs broliai - kariai, ir linki gyventi ir bręsti pirmųjų karžygių dvasioje.

Kol Jūs budit Lietuvos sargyboje su ginklu rankose ir karšta Tėvynės meile širdyje, tol senas tėvas laukuose ir kilni motina namuose yra saugūs. Ir mes, V. D. U. studentai, Jums budint, laisvai galim siekti mokslo Tėvynės ateičiai kurti. Mes esam visai tikri, kad Jūs, kariai, su savo Vadovybe apginsit kraštą nuo visų pavojų, kurie juodais audros debesimis graso mūsų mažai Tėvynei. Būkit tikri, kad didžiausio kraštui pavojaus metu mes, padėję knygas, stosim į Jūsų eiles ir su tvirtu pasiryžimu kovosim ir mirsim dėl tautos laisvės ir gerovės.

Mūsų tikėjimas tautos ateitim, mūsų mokslas, mūsų pasiryžimas — su Jumis.

1936 m. lapkričio 22 d.

Vytauto Didžiojo Universitetas. Kaunas.

Stud. Ateitininkų sąjunga, Korp. Neo-Lithuania, Korp. Fraternitas Lithuanica, Korp. Filiae Samogitiae, Korp. Šarūnas, Korp. Romuva, Korp. Sudavia, Korp. Vytis, Korp. Vilnija, Korp. Virgines Baltiensis, Korp. Sidrabenija, Skaučių draugovė, Šaulių moterų būrys „Živile“, Korp. Filiae Lithuaniae, Korp. Patria, Korp. Fraternitas Juvenum, Korp. Samogitia, Korp. Romuvos Vaidilutė, Korp. Virgines Sudaviae, Vyrija Plienas, Korp. Lietuva, Korp. Unitas, Korp. Fraternitas Baltiensis, Mažoji Lietuva, Šaulių kuopa, Šaulių Saja, Korp. Ramovė.

Mažeikiai. XI. 22. visi organizuoti dalyvavome bendrame parade ir bendrose pamaldose.

XI. 23. apskr. s-bės salėje įvyko pirmasis gimnazijoje toks gražus kariuomenės šventės minėjimas. Gim. direk. J. Rainys trumpai apibūdino kariuomenės svarbą ir nuopelnus Lietuvai. Žuvusius karius pagerbėme tylos minute. Kpt. J. Mažylis skaitė įdomią paskaitą apie kariuomenės žygius Lietuvai atsistatant. Po to vyko linksma programa su kariška nuotaika. Mes įrodėme, kad mylime savo kariuomenę, džiaugiamės jos žygiais, pasiryždami ir patys stoti į jos eiles.

P. Sauka

Klaipėda. 12 val. susirinkusiems Vytauto Didžiojo gimnazijos salėje moksleiviams įžangos žodį pasakė ltn. Lesniauskas. Supažindino moksleivius su Lietuvos kariuomenės atgavimu laikotarpiu ir jos pažanga. Moksleiviai atsistojimu pagerbė žuvusius karius už Lietuvos laisvę. Po kalbos, 6 p. p. kareivių ir likt. pusk. choras padainavo dainelių. Po dainų, pulko orkestrui pritariant, visi sugiedojo tautos himną.

20 val. toje pačioje salėje susirinkus Klaipėdos visuomenei pulko choras surengė koncertą.

J. M-čius

MOKYKLOS ENTUZIASTIŠKAI SVEIKINO 1 P. PULKĄ

Lapkričio 23 d. Ukmergės miesto pradžios mokyklų ir gimnazijų mokiniai, išsirikiavę miesto gatvių pakraščiuose, entuziastiškai sveikino pražygiuojančius 1 p. p. karius. Iš ryžtingų jaunuolių lūpų be pertraukos veržėsi garsūs „valio“.

Šis gražus ir entuziastiškas sveikinimas labai paveikė karius, kurių ne vienas tarė: „Štai, kokia auga mūsų jaunoji karta! Ji supranta mus, mūsų uždavinius ir ryžtasi eiti su mumis“.

U-tis

SKAUTAI APLANKĖ KARIUS LIGONIS

Kariuomenės šventės proga XI. 23. Ukmergės rajono skaučių ir skautų tuntų skautai, tuntininkės pasktn. L. Ika-mienės rūpesčiu, aplankė įgulos karių ligoninę ir visiems ligonims įteikė brangių, originaliuose išsimuose, dovanų: laikams popieriaus, nosinaičių, obuolių.

J. pusk. Ant. Umbrasas

TAI GRAŽIAI SKAMBA KARIŠKOS DAINOS

Aukšt. technikos mokykloje labai populiarios kariškos dainos. Pertraukų metu jas dainuoja veik visa mokykla. Be to, mokiniai, eidami ir į kūno kultūros rūmus sportuoti, irgi visada traukia kariškas dainas. Dainavimu labiausia pasižymi pirmo kurso „c“ klasė.

St. Vargūnas

KARIUOMENĖS GYVENIMAS



BUVO ATVYKĖS SUOMIJOS II SKYRIAUS VIRŠININKAS

Lapkričio 23 d. 6 val. 30 min. atvyko į Kauną revizituoti kariuomenės štabo II skyriaus viršininką gen. št. plk. Dulksnį, Suomų kariuomenės štabo II skyriaus viršininkas gen. št. plk. Svenssonas. Jį lydį Suomų karo attaché Lietuvai mjr. Ingelins. Kartu atvyko ir mūsų karo attaché Baltijos valstybėms ir Suomijai gen. št. plk. Jakutis. Svečius stotyje sutiko gen. št. plk. Dulksnys ir plk. ltn. Kirlys.

Plk. Svenssonas lapkričio 23 d. padarė vizitus kariuomenės štabo viršininkui gen. št. plk. Černiui ir II skyr. viršininkui gen. št. plk. Dulksniui.

Plk. Svenssonas kariuomenės šventės dieną dalyvavo iškilmėse prie Karo muziejaus, vėliau koncerte karo muziejuje ir arbatėlėje Karininkų Ramovėje. Lapkričio 24 d. jis susipažino su Kauno miestu ir jo apylinkėmis, aplankė kai kurias kariuomenės įgulas ir vakare išvyko į Suomiją.

APDOVANOTI BELGIJOS IR ŠVEDIJOS KARININKAI

Respublikos Prezidento aktu šie Belgijos kariuomenės karininkai už nuopelnus Lietuvai apdovanoti Didžiojo Lietuvos Kunigaikščio Gedimino ordinu: 1-ju laipsniu — gen. ltn. van den Bergen, E. M.; 2 laipsniu — gen. ltn. Nyssens, A., gen. mjr. de Crox, C. V.; 3 laipsniu — gen. št. plk. ltn. Merckx, F. G. L.; 4 laipsniu — gen. št. mjr. Wanty, E. L., mjr. Sancke, G. A. P.

Tuo pačiu ordinu apdovanoti Švedijos kariuomenės karininkai: 3 laipsniu — plk. Jung, H. V.; gydytojas plk. ltn. Hybbinette, O. R., mjr. Kempff, C. S. R.; 4 laipsniu — kpt. Hadorph, C. H. A.

APDOVANOTI NEPRIKLAUSOMYBĖS MEDALIU

Respublikos Prezidento aktu už nuopelnus Lietuvai apdovanoti Lietuvos nepriklausomybės medaliu: Vasylius Fedaravičius, Bronius Rutkauskas, Juozas Budzeika, Vincas Gudaitis, Bencelis-Mauša Nageris-Mesilimavičius, Kazys Bobkaitis, Jonas Čiuplys, Kazys Melnykas, Kostas Vitkauskas, Jonas Dzvonkauskas, Pranas Jonaitis, Antanas Čižauskas, Petras Lalas, Antanas Stoškus, Stepas Rišis ir Simonas Polivnikas.

NAUJI PASKYRIMAI

Gen. št. plk. ltn. Antanas Gaušas, iki šiol buvęs kariuomenės štabo I skyriaus viršininku, paskirtas 9 pėst. L. K. Vytenio pulko vadu.

Gen. št. plk. ltn. Šova paskirtas eiti kariuomenės štabo III skyriaus viršininko pareigas.

Gen. št. plk. Karvelis paskirtas eiti Generalio štabo Kursų viršininko pareigas.

Gen. št. plk. ltn. Kiršinas paskirtas Generalio štabo Kursų inspektoriumi.

ISPŪDINGAS RADIO VAIZDAS LAPKRIČIO 23-SIOS VAKARE

Lapkričio 23-ją dieną nuo 19 val. 30 min. valstybės radiofone visas vakaras buvo paskirtas kariuomenės metinei šventei paminėti. Lygiai 19 val. 30 min. į radiofoną atvyko kariuomenės vadas gen. št. plk. St. Raštikis ir savo kalba į Lietuvos karius pradėjo minėjimo programą. Po kariuomenės vado kalbos prasidėjo kariuomenės sveikinimai, kurių buvo tiek, kad dėl laiko stokos nebuvo įmanoma visus perskaityti. Daugumoje sveikino patys įvairių organizacijų atstovai. Turiningus, nuoširdžius sveikinimų žodžius visą laiką lydėjo graži, lietuviška karo invalidų orkestro muzika. Orkestrui vadovavo kapelm. Gailevičius.

Pagaliau prasidėjo įspūdingas radio vaizdas „Ginkluotieji lietuviai keliasi ir laimi“. Vaizdo autorius 2 p. p. ltn. Gaigalas. Vaidino: p. p. — Balinskaitė, Kličiūtė, Kuktaitė, Narbutaitė, p. p. — Kernagis, Bochertas, Kevalaitis, Rinkevičius, Siemaška, 2 p. p. kariai — j. p. Bankauskas, j. p. Vaškelis ir j. p. Grigonis. Dainavo šančių šaulių choras, p. Astrausko vedamas, 2 p. p. karių choras, p. Kario vedamas. Griežė 2 p. p.

orkestras, vedamas kapelm. Gužo. Režisavo valst. dramos artistas S. Čaikauskas. Muzikos dalykus tvarkė V. Kuprevičius.

Ltn. Gaigalo radio vaizdas „Ginkluotieji lietuviai keliasi ir laimi“ ryškiai ir įspūdingai parodė ilgą ir sunkų atgijusios Lietuvos ginklo pajėgos — kariuomenės kūrimosi kelią, kuris prasidėjo tolimuose Rusijos kraštuose, griūvant milijoninei carinės Rusijos kariuomenei ir pasirodžius pirmiesiems pavergtųjų tautų laisvės pragiedruliams. Tuo tarpu didžiojo karo nuniokintoje Lietuvoje buvo vokiečių okupacija. Laukais vaikščiojo tik „likę gyvuliai ir piemenys. Lietuvos dirvonai ėmė žaliuoti be artojų“, nes jauni vyrai vokiečių ir rusų frontuose dar grūmėsi brolis prieš brolių.

Sunkūs buvo rusų kariuomenėje esančių karių lietuvių organizavimosi darbas. Nors lietuviai besiplečiančios raudonosios armijos agentams ir drąsiai atsikirsdavo: „gana mes rusams pritarnavom, pagaliau, turime pasirūpinti savo ateitimi. Jei rusai kalba apie laisvę, tai apie savo laisvę. Mes lietuviai irgi norime būti laisvi ir eisime ligi galo! Gana bernauti!“ — tačiau vis naujos rusų revoliucijos bangos sudaužo visas viltis organizuotai grįžti į Lietuvą, taigi visi, kaip kas išmanydami, atskirai pasklidę su didžiausiais pavojais sugrįžta į okupacijos jungą velkančią tėvynę.

Toliau — vokiečių galybės žlugimas, bolševikų brovimasis Lietuvos teritorijon ir sunkios pirmųjų lietuviškųjų pulkų organizavimosi dienos. Tačiau didžiausias visų lietuvių laisvės troškimas ir kovos entuziazmas neša stebuklingą pergalę. Lietuviai sėkmingai kovėsi ir su bermontininkais, su lenkais, kol pagaliau širvintų — Giedraičių kautynėse galutinai buvo sugniuždyti pastarųjų legionai.

Jaudinančiais žodžiais mūsų kariai, kautynių laimėtojai, suramina jaunosios kartos atstovą — berniuką, kurio motiną lenkai nužudė. „Neverk, eik pas mus. Tu kūdikystėje lenkų skriaudą pajutai. Išplėšė motiną, bet liko dar kita motina — Lietuva. Užauk ir ją mylėk“.

Ir jaunoji karta ir visa Lietuva po keliolikos laisvo gyvenimo metų didingai pareiškia meilę savo tėvynei ir savo kariuomenei. Kariuomenės atvadavimo šventės dieną minių minios didžiausiu entuziazmu sveikina žygiuojančius mūsų karius. „Kariuomenė pasirengusi didiems žygiams, nes ji žino, kad su ja visa Lietuva“. Ir ateityje linki jai taip laimėti, kaip laimėta Radvilišky, Giedraičiuose, Širvintuose. „Garbė Lietuvos kariams, kurie saugo laisvę, mūsų gyvybę, mūsų dvasinius ir medžiaginius turtus!“

Apskritai, reikia pasakyti, kad visi šio vaizdo vaidinimo dalyviai įdėjo daug darbo ir sielos, nes vaidinimas praėjo nepaprastu gyvumu, efektingumu ir baigėsi didingu visuomenės triumfu savajai ginklo pajėgai — kariuomenei.

Radio programos transliacijai vadovavo K. štabo Sp. ir švietimo Sk. V-kas plk. Šarauškas. Radio vaizdo rengimui ir transliacijai vadovavo plk. ltn. Laurinaitis. Vaidinimo metu reikalingus efektus ir minią sudarė 2 p. p. pulko kariai. Vaidinime ir režisavime dalyvavo ir vaizdo autorius, 2 p. p. ltn. A. Gaigalas.

P. L. P. KARO MOKYKLA

Karo Mokykloje kariuomenės šventė praėjo ypatingai pakilusia nuotaika. 11 val. Karo Mokyklos gimnastikos salėje visa mokykla susirinko pamaldoms. Orkestrui griežiant, kape-lionas kun. Abraitis atlaikė mišias ir pasakė turiningą, dienos reikšmei pritaikytą pamokslą. Toliau ėjo iškilminga kariūnų kandidatų ir eskadrono kareivių priesaika. Toje pačioje gimnastikos salėje tuo pačiu laiku buvo prisaikdinti visų tikybų kariai.

Po priesaikos žodį tarė Karo Mokyklos viršininkas gen. št. plk. Musteikis. Istorija nežino valstybės, kuri būtų susikūrusi ir gyvavusi be savosios kariuomenės — pačioje savo kalbos pradžioje užakcentavo mokyklos viršininkas. Keliais ryškiais brožais sukūręs vaizdą kariuomenės istorinės svarbos kultūriniam žmonijos progresui, plk. Musteikis perėjo į Lietuvos nepriklausomybės karus. Paminėjo tas nepaprastas sąlygas, kuriose teko kautis pirmiesiems tėvynės kariams, jų

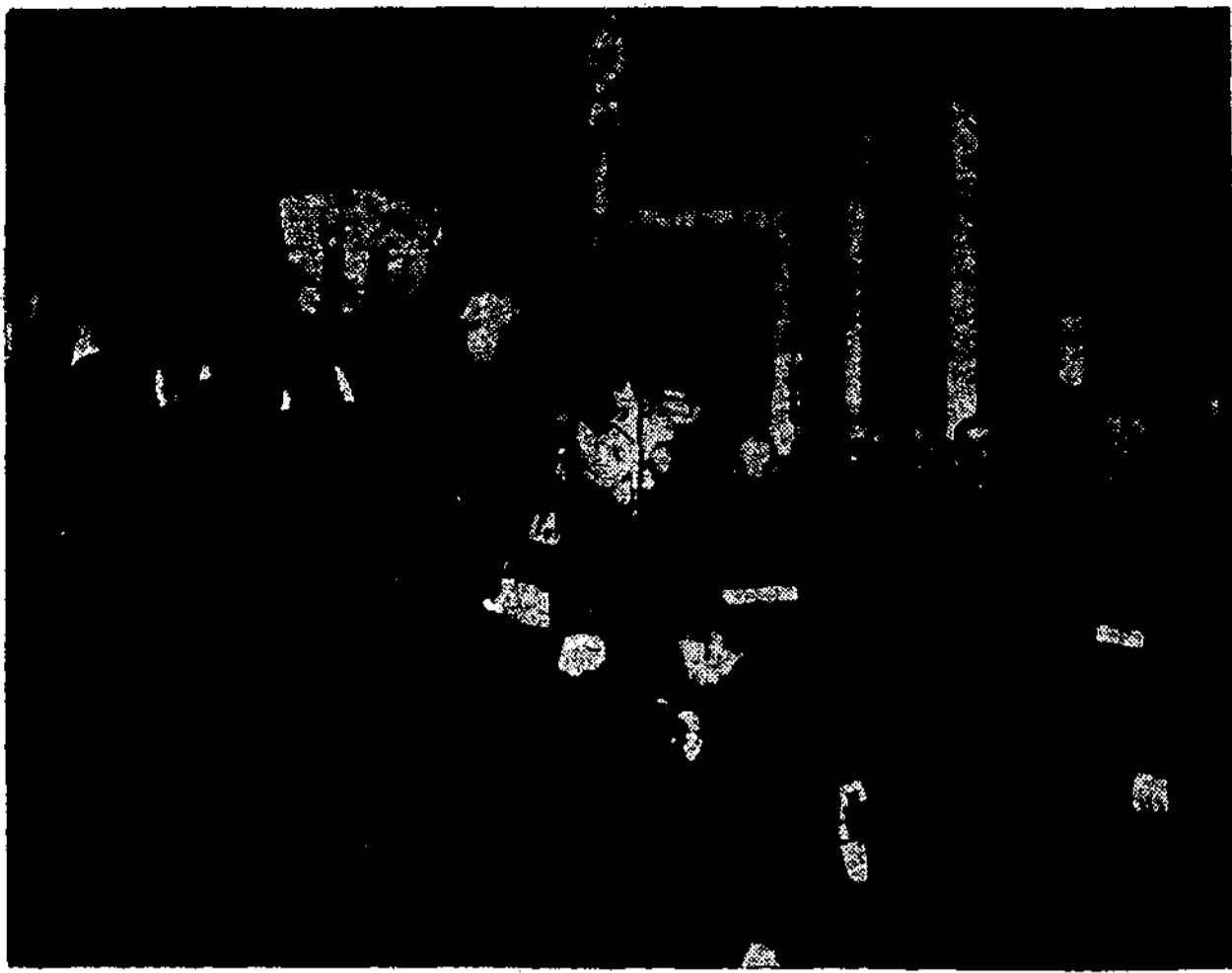

Kariūnų priesaika P. L. P. Karo Mokykloje XI. 23 d. proga

pasiryžimą ir geležinį atkaklumą, paminėjo kovose žuvusius ir palinkėjo visiems persiimti pirmųjų savanorių dvasia.

Toliau skaitomas įsakymas P. L. P. Karo Mokyklai. Sėptyni mokyklos karininkai Respublikos Prezidento aktu pakeliami į aukštesnį laipsnį, I-mas kursas pakeliamas į II-rą kursą, aspirantai kandidatai pakeliami į aspirantus ir už gerą mokymąsi, t. y. išlaikiusieji visus I-me kurse nustatytus egzaminus nemažiau pažymiu „8“, kariūnai grandiniai pakeliami į jaunesnius puskarininkius.

20 val. toje pačioje gimnastikos salėje buvo pasilinksminimas, į kurį atsilankė mokyklos viršininkas, mokyklos karininkai su žmonėmis, kariūnai, aspirantai ir daugybė svečių. Ltn. Gužaičio iniciatyva buvo parengta ir labai vykusiai kariūnų bei aspirantų įvykdyta programa: dainos solo, choras ir kt. Publikos ovacijos kiekvieną dalyką palydėjo labai karštai. Po programos pašokta, pasilinksminata. Prie visos nuotaikos pakėlimo prisidėjo ir itin menišką gimnastikos salės išpuošimas. Kariuomenės šventės proga Karo Mokyklos virš. gavo vietos organizacijų ir visuomenės sveikinimų.

J. Nr.

KARIUOMENĖS ŠVENTĖ PROVINCIJOJE

Ir provincija iškilmingai paminėjo kariuomenės šventę. Šauliai ir visuomenė šventę minėjo daugiausia sekmadienį, lapkričio 22 d. Buvo surengti iškilmingi aktai, pamaldos, pamokslai, eisenos, paskaitos ir t.t. Miestų ir miestelių namai pasipuošė vėliavomis. Buvo rengiami vakarai ir kitos pramogos. Visuomenė nuoširdžiai sveikino kariuomenę ir pareiškė savo gilią meilę ir pagarbą. Daugiausia iniciatyvos ir vadovavimo parodė kariuomenės talkininkai — šauliai. Mokyklos taip pat nuoširdžiai paminėjo kariuomenės šventę.

Kariuomenės įgulos minėjimo programą įvykdė pačią šventės dieną. Be oficialiosios iškilnių dalies, daugumoj įgulų buvo surengta įvairių pramogų kariams: vaidinimų, kino seansų, pasilinksminimų, koncertų ir t.t. Ir lapkričio 23 d. daugely vietų prie kariuomenės iškilnių prisidėjo ir vietos organizacijos.

Tuo būdu tiek kariuomenė, tiek šauliai ir visuomenė šventę minėjo lapkričio 22—23 dienomis, atsižvelgiant į vietos aplinkybes. Šios abi dienos praėjo gražiai ir nuotaikingai. Daugely vietų ir mūsų darbininkai gražiai paminėjo kariuomenės šventę. Aplamai, tomis dienomis visa mūsų visuomenė buvo siela susijungusi su kariuomene.

Iš įvairių įgulų ir vietų gavome daug korespondencijų, kaip buvo minėta kariuomenės šventė, tačiau labai gaila, kad dėl vietos stokos laikraštį negalime jų įdėti.

GUSARŲ PULKO RAITŪJŲ RUNGTYNĖS

Lapkričio 22 d. 1 gusarų pulko dengtojoje jojkloje buvo pulko karių tarpusavio raitųjų rungtynės.

Karininkų užjojime su senais arkliais pirmąją vietą laimėjo jaun. ltn. Civinskas su arkliu „Irklas“, nustatytąsias sąlygas — 8 kliūtis iki 120 cm aukščio — prabėgdamas per 28 sekundes be taškų, atsieit, negavęs pabaudos; antrąją vietą laimėjo ltn. Lenkevičius su arkliu „Neptūnas“ (be taškų per

32 sek.) ir trečiąją — ltn. Kazakevičius su arkliu „Apdraustas“ (be taškų per 32½ sekundes).

Karininkų užjojime su jaunais arkliais pirmąją vietą laimėjo jaun. ltn. Butvydas su arkliu „Obalsis“ (be taškų per 31½ sek.) ir antrąją vietą — jaun. ltn. Šantaras su arkliu „Oblys“ (be taškų per 32 sekundes).

Puskarininkų užjojime pirmąją vietą laimėjo vyr. pusk. Želvys su kumele „Lydeka“ (be taškų per 28½ sek.) ir antrąją — vyr. pusk. Mosteika su arkliu „Naras“ (be taškų per 31 sek.).

Puskarininkų užjojime sąlygos tos pačios, kaip ir karininkams, tik kliūtys žemesnės, 20 cm.

Šių rungtynių pasižiūrėti, be pulko karių, atsilankė nemažas būrelis ir civilių, besidominčių raitųjų sportu. Žiūrovai rungtynių eigą sekė dideliu gyvumu ir gražiai įvykdžiusiems užjojimams kėlė ovacijas. Be to, programos pajvairinimui buvo parodyti sporto vadovo pastangomis surengti specialūs komiški žaidimai.

Alktis

GUSARAI APLANKĖ DAIL. ŽMUIDZINAVIČIAUS PARODĄ IR MATĖ P. VAIČIŪNO „NAUJUOSIUS ŽMONES“

Kariuomenės šventės metu, be nustatytų iškilnių įguloje, gusarams teko progos aplankyti Vytauto Didžiojo muziejuje dail. A. Žmuidzinaičiaus parodą ir pasigrožėti meniškais kūrinių, kurie yra taip artimi mūsų gimtinės laukams.

Paroda kareiviams padarė labai gilaus įspūdžio, nes daugelis jų ligi šiol neturėjo progų su tapybos menu arčiau susipažinti.

Tą pat dieną Valstybės Teatre šių metų gegužės mėn. ėmimo kareiviams buvo suvaidinta P. Vaičiūno drama „Naujieji žmonės“. Šis veikalas savo turiniu kareiviams yra labai artimas ir lengvai suprantamas, o gusarams jis dar tuo labiau patiko, nes scenoje gavo pamatyti taip pat gusarą — majorą Butvydą, grafo Skalskio giminaitį. Labiausiai iš veikalo asmenų kariams patiko grafo senas, jau apkurtęs, tarnas Sargelis ir ūkininkas Sakalas, kuriuodu dažnai privertė visus gardžiai pasijuokti.

Vakare gusarų pulko salėje buvo rodomas nemokamas kino seansas.

Alktis

TRUMPOS NAUJIENOS IŠ GUSARŲ GYVENIMO

— Kariuomenės šventės proga šie pulko kareiviai pakelti į aukštesnį laipsnį: iš eilinio į grandinio — Sakalauskas Juozas, Bražiūnas Juozas, Kukcinavičius Silvas, Blaževičius Juozas, Žiuperka Antanas, Rukuiža Vladas, Civilka Pranas, Babušis Kazys, Tamošiūnas Vincas, Valeikis Petras; iš grandinio į jaunesniojo puskarininkio — Sabulis Pranas, Jasiulevičius Balys, Pranaitis Justas, Mureika Jonas ir Vaišnoras Balys.

— Gusarų pulko likt. puskarininkų ramovės valdybos pirmininku paskirtas technikos eskadrono būrio vadas ltn. Lenkevičius.

— Sporto vadovo, ltn. Kuzmicko, pastangomis šiemet pulko kariams įrengiama čiuožykla, kurioje taip pat galės čiuožti ir civiliai, karių pažįstami asmenys. Čiuožykloje grieš pulko orkestras.

Ryšium su čiuožyklos įrengimu, likt. puskarininkiai nutarė pasirūpinti lengvomis išsimokėjimo sąlygomis pačių pačių pirkti užsirašę jau per 20 puskarininkių.

INŽINERIJOS LIKTINIŲ PUSKARININKIŲ RAMOVĖS ATIDARYMAS

1 inž. b-no liktiniai puskarininkiai, remontuojant būstines, laikinai buvo netekę savo ramovės. Lapkričio 22 d. 12 val. buvo iškilmingas likt. puskarininkų ramovės atidarymas, į kurį atsilankė technikos dalių viršininkas gen. ltn. Papeliučka, b-no vadas plk. ltn. Grigaliūnas ir dalies karininkai. Vakare 19 val. atidarymo proga įvyko vakaras su vaidinimu, choru, kupletais, deklamacijomis ir kt. Po programos gražiai pasilinksminata. Programos pasiklausyti atsilankė dalies vadas plk. ltn. Grigaliūnas, b-no karininkai, o taip pat svečiai iš kitų dalių.

Ramovės būstinės labai jaukios, meniškai papuoštos dail. eil. Kosciuškos pastangomis. Ant sienų kabo jo pieštas Vyriausiojo Ginkluotų Pajėgų Viršininko Prezidento A. Smetonos portretas ir didelis simbolinis Lietuvos paveikslas.

D. P.

PIRMIEJI 1937 M. „KARIO“ PRENUMERATORIAI KARIAI

Lapkričio 20 d. „Kario“ administracija gavo iš 2 inžinerijos bataliono 2 inžinerijos kuopos viršilos Mykolo Kizio sąrašą, pagal kurį 122 puskarininkiai ir jaunieji kareiviai išsirašo sau bei savo namiškiams „Kari“ visiems 1937 metams ir 16 — pusei metų.

Tai yra patys pirmieji kariai, 1937 m. išsirašę „Kari“.

„SULAUŽYTA PRIESAIKA“ KLAIPĖDOS ĮGULOJE

Kariuomenės šventės proga Valstybės teatro Klaipėdos skyrius įgulos kariams suvaidino Petro Vaičiūno 4 veiksmų pjesę „Sulaužyta priesaika“.

Teatro vedėjas prieš vaidinimą visus karius supažindino su pačiu vaidinimu ir veikalo autorium. Taip pat savo ir teatro veikėju vardu palinkėjo ir pasveikino karius kariuomenės šventės proga. Po vaidinimų kariai, atsidėkodami teatro vaidintojams, dar ilgai plojo ir šaukė valio.

Į šį vaidinimą buvo nuvesti ir jaunieji kareiviai, kurie atvyko į kariuomenę vos prieš tris savaites. Įgulos kareiviams vaidinimas buvo nemokamai. Pirko bilietus tik karininkai ir likt. puskarininkiai, kurių kaina nedaugiau kaip 75 ct.

Lapkričio 20 d. ryšių kuopos jauni kareiviai buvo nuvesti prie jūros. Dauguma nebuvo matę jūros, todėl nustebę sekė jos bangas ir platybes.

J. M-čius

KAREIVIAI — DAINŲ RINKĖJAI IR PLATINTOJAI

Pas karo aviacijos kareivius yra įsigyvenęs gražus ir girtinas paprotys — rinkti dainas. Atliekamu laiku rašo į sąsiuvinius dainas. Dainos surašomos nugirstos, iš draugų jau prirašytų sąsiuvinų ir iš „Kario“ eilėraščių. Kai kurie jau turi surinkę dainų ir eilėraščių po 300—400.

Išvykdami į atsargą, kareiviai dainų ir eilėraščių rinkinius išvežioja po visus Lietuvos kampelius ir be to, patys lavinasi taisyklingiau rašyti.

ATIDARYTA NAUJA 5 P. PULKO LIKTINIŲ PUSKARININKIŲ RAMOVĖ

Lapkričio 21 d. buvo iškilmingai atidaryta ir pašventinta 5 p. D. L. K. Kęstučio pulko likt. pusk. ramovė. Į ramovės atidarymo iškilmes atvyko pulko vadas gen. št. plk. Čepauskas ir karininkai. Pulko vadas, atidarydamas ramovę, savo kalboje priminė, kas turi būti liktinis, jų bendrą sugyvenimą ir ramovių reikalingumą. Po atidarymo buvo bendra vakarienė.

Lapkričio 20 d. 5 p. pulko mokomoji kuopa buvo nuvesta į Valstybės Teatrą pasižiūrėti J. Petruolio 6 p. pjesės „Prieš srovę“.

V. p. T. Znotinas

PAGERBĖM KARIŲ KAPUS

Kariuomenės šventės proga, lapkričio 22 d., buvo aplankyti Ukmergės žuvusiųjų dėl Lietuvos laisvės karių kapai. Dalyvavo organizacijos ir daug Ukmergės visuomenės. Mokomoji kuopa buvo išstatyta garbės sargyboj.

Ukmergės vikarui pasakius atitinkamą pamokslą, o klebonui atlaikius už žuvusiųjų karių vėles pamaldas, orkestras sugriežė gedulingą maršą.

Po to, kariams kine „Modern“ buvo nemokamai rodoma įdomi filma.

Jaun. pusk. Alfonsas Noreika

BUVOM PASIKVIETĖ LIETUVOS ŠACHMATŲ MEISTERĮ

Lapkričio 22 d. karo aviacijos puskarininkiai buvo pasikvietę Lietuvos šachmatų meistrį Mikėną. Meisteriui teko žaisti iš karto su 17 žaidėjų. Meisteris laimėjo 13 partijų, lygiomis baigė su 4 žaidėjais. Pirmą partiją sužaidė per 8 min.

Šio reto turnyro pažiūrėti buvo atvykęs ir karo aviacijos v-kas plk. inž. Gustaitis.

Čp.

INDIVIDUALINIS ŠACHMATŲ TURNYRAS

Lapkričio 16 d. Panevėžio įgulos liktinių puskarininkių ramovėje pradėtas individualinis šachmatų turnyras. Turnyre dalyvauja divizijos štabo ir artilerijos pulko liktiniai puskarininkiai. Turnyro dalyviai turnirines partijas žaisti į ramovę susirenka kasdien 19 val.

Pažymėtina, kad turnyre dalyvauja ir pradedantieji žaisti. Jie nenori pasiduoti geresniems ir senesniems šachmatininkams, bet mėgina net laimėti. Kartais jiems ir pavyksta. Turnyrui vadovauja j. ltn. Apeikis.

Pusk. Vl. Petrauskas

2 PĖST. D. L. K. ALGIRDO PULKO ŠVENTĖ

Lapkričio 21 d. 2 pėst. D. L. K. Algirdo pulkas minėjo savo šventę. Iš ryto pulkas su orkestru ir savo vėliava, pulko vado plk. Tumo vedamas, nuvyko į Šančių įgulos bažnyčią iškilmingoms pamaldoms. Pamaldose dalyvavo buvęs 2 pėst. D. L. K. Algirdo pulko vadas, dabartinis vidaus reikalų ministeris, afs. gen. lt. Čaplikas, II pėst. divizijos vadas gen. ltn. Adamkavičius, divizijos štabo viršininkas gen. št. plk. Griganavičius ir kt.

Grįžus iš bažnyčios, pulkas išsirikiavo savo rajone, kur divizijos vadas gen. ltn. Adamkavičius pasakė kalbą, apibūdindamas šios šventės reikšmę. Vėliau pulkas praėjo iškilmingu maršu.

Po pietų šventės minėjimas buvo kareivių salėj. Paskaitą skaitė ltn. Gaigalas. Kine „Lira“ buvo rodoma karinė filma.

Jaun. pusk. J. Leonavičius

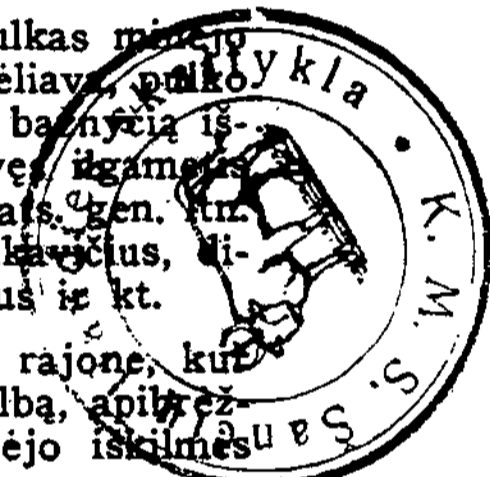

2 pėst. pulko šventės minėjimo metu: paskaitos kareiviams.



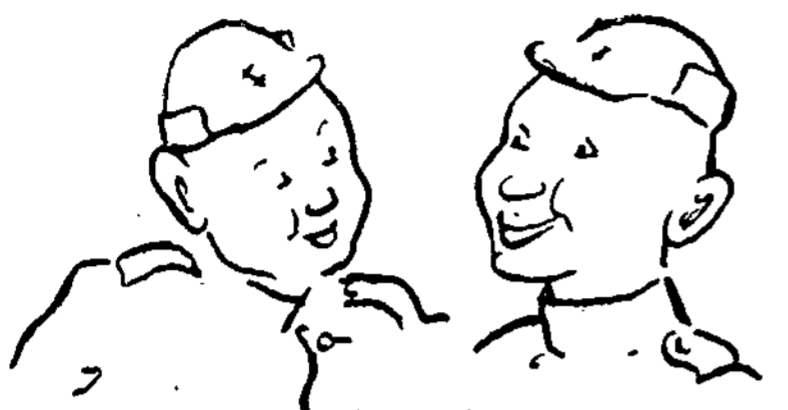

KOSTECKA

— Mums rikiuotėj vis duoda pastabas: „ant pilno pado, ant pilno pado“, o aš maniau, kad pilnapadžių į kariuomenę visai ir nepriima.

TARP EILINIŲ

Jonas: Žinai, Adomai, aš šianakt sapnavau, kad tu man gražinai paskolintus du litus.

Adomas: Na, na, nebūk prietaringas, drauguži... Mk—

DVIPRASMIŠKI ŽODŽIAI

Šaudymas — būna dvejopas. Vienos rūšies šaudymas karių būna atliekamas pulko šaudyklose ir poligone. O antros rūšies šaudymu tai patys kariai būna apšaudomi žvitrtais mergaičių žvilgsniais, labiausiai šventadieniais, o ypač būnant atostogose savo parapijos miestelyje.

Valymas irgi būna dvejopas. Vienos rūšies, kai būna valomi arkliai, ginklai, šarvuotė, batai ir t.t. O antros rūšies, kai atvykę kariuomenen naujokai apvalo savo čemodanus nuo atsivežtų iš namų maisto produktų.

Skraidymas taip pat būna dvejopas. Vienos rūšies skraidymas atliekamas lėktuvais, o antros rūšies skraidymus atlieka naujokai su šluotomis po kareivinių rajonus. Mk—

APGALVOJA KIEKVIENĄ ŽINGSNĮ

Būrininkas: Jaunas kareivi, žilaiti, kodėl tamsta, atlikdamas rikiuotėj judesio veiksmus, visados pasivėluoji.

Žilaitis: Tamsta būrininke, andai švietimo pamokoje instruktorius sakė, kad gyvenime kiekvienas žingsnis turi būti rimtai apgalvotas. Mk—

PERSPĖJO

Naujokas, atvykęs pulkan, sako pažįstamam eiliniui:

— Žinai, dar ir dabar švelnūs Marytės žodžiai mano širdį tebekutena.

— O dabar ją pakutens skyrininko žodžiai, — atsako eilinis. M.

PULKO ŠAUDYKLOJ

Leitenantas: Kas tau pasidarė, eilini Ringi — tu visuomet išmušdavai nemažiau 10, o dabar tik 7 taškus?

Ringis: Aš, mat, ne į galvą, bet į širdį taikiau, tamsta leitenante! A. M.

GERIAUSI ARKLIAI

Kalbasi trys raitininkai: gusaras, ulonas ir dragūnas.

— Mūsų pulko arkliai yra, tur būt, geriausi, — sako gusaras, — nes retas kuris neperšoka per dviejų metrų aukštumo kliūtį.

— Niekai, — atrėžia ulonas, — mūsų arkliams visai nėra ko peršokt per penkių metrų platumo griovį.

— Tuo žvilgsniu mūsų arkliai, tur būt, bus geriausi, — išiterpia dragūnas, — nes poligone vieną kartą visas eskadronas „peršoko“ per Nerį. V. V.—

PATIKO

Onytė: Tai tu sakai, kad tas kareivis tau iš pirmo pamatymo labai patiko?

Marytė: Taip, nes daugiau jau man nebeteško jo pamatyti... M.

MOTERŲ ASTRONOMIJA

Marytė (žiūrėdama į dangų): Pasakyk, Onyte, kodėl šiandien tiek daug žvaigždučių?

Onytė: Na, ir nežinok tu man. Juk šiandien karo mokykloj išleistuvės.

V. V.—

NUODINGOJI MEDŽIAGA

— Kokią nuodingąją medžiagą prineša tau garstyčių kvapas, — klausia puskarininkis eilini Spurgele, buvusį virėją.

— Veršienos kepsni, kurs duodamas su garstyčiom. A. M.

GEROS AKYS

— Mano tėvas turėjo geras akis — pelę už 100 m pamatydavo.

— Tai būta. Mano brolis Kauną per 50 kilometrų pamato.

— Na, na, tai kas jis toks?

— Lakūnas. A. M.

VYRESNIS

Pamokoje viršila aiškina naujokams, kad kariuomenėje jaunesnis visuomet turi pirmas pasveikinti už save laipsniu vyresnį. Vienas naujokas, neatidžiai klausęs pamokos, atsistoja ir klausia:

— Tai kodėl jūs, tamsta viršila, visuomet pirmas pasisveikinate su mūsų būrio vadu, kuris yra, palyginti su jum, toks jaunas?.. V. V.—

TINKAMAI PASIRUOŠĖ

Viršila (pamokoje): Jaunas kareivi, Stulpeli, pasakyk, tamsta, ar supranti karinės prievolės svarbumą, ir ar tinkamai pasiruošęs atvykai ją atlikti?

Stulpelis: Taip, tamsta viršila, tinkamai pasiruošiau, nes atsivežiau dvi keptas žąsis, penkis sūrius, du kumpius, dešrų ir lašinių puspalte. Mk—

Tai buvo pirmąjį sekmadienį



1. (Slaptai ir tyliai) Einam į kiną...



2. Išlindo-yla iš maišo.

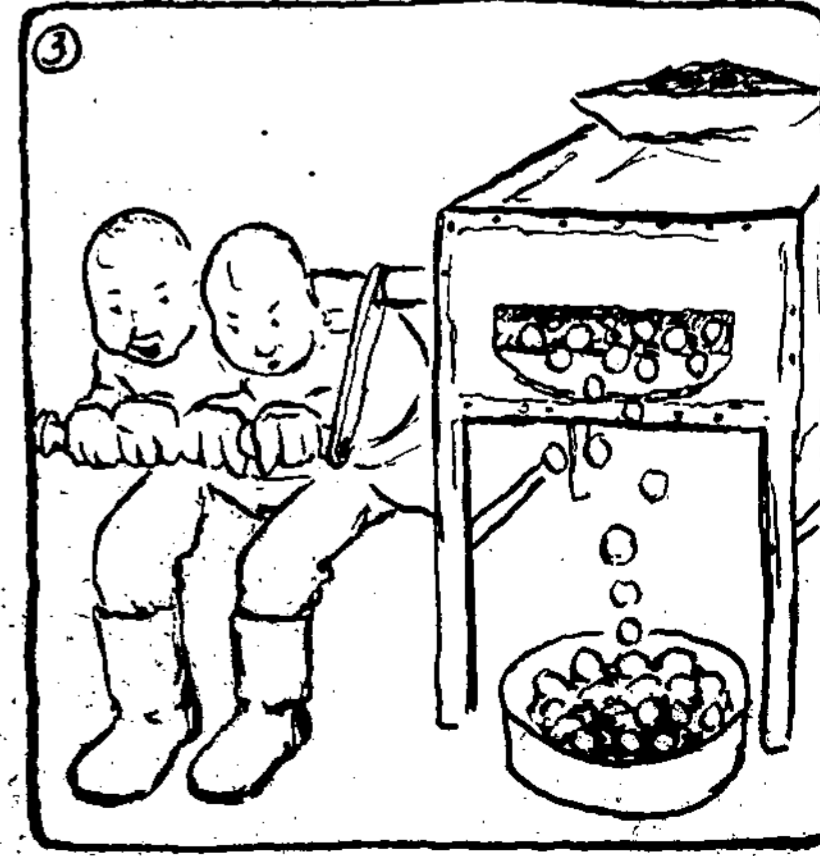

3. „Kine“.



LATVIJOS MINISTERIO PADEKA MŪSŲ SPAUDAI

Latvijos pasiuntinys ir įgaliotas ministeris Lietuvai p. L. Seja užsienių reikalų ministerijos spaudos biuro šefui p-lei M. Avietėnaitėi atsiuntė laišką, kuriame dėkoja Lietuvos spaudai už plačiai paminėtą latvių tautos šventę, kufios proga laikraščiai nepagailėjo savo skiltyse vietos latvių tautai ir valstybei draugingą nuoširdų žodį pareikšti. Ministeris p. Seja patikina, kad toks draugiškas Lietuvos spaudos dėmesys yra sveikintinas ir kad Latvijos vyriausybė ir tauta tai tinkamai įvertins.

AUKSO IR UŽSIENIŲ VALIOTOS FONDAS PASIEKĖ 74,69 MIL. LITŲ

Šių metų lapkričio 16 d. Lietuvos aukso fondas siekė 71,16 mil. litų ir užsienių valiutos — 3,53 mil. litų. Bendra aukso fondo su užsienių valiutos suma siekė 74,69 mil. litų arba 2,72 mil. litų daugiau, negu šių metų spalio 15 d.

Banknotų apyvarta dabar siekia 110,51 mil. litų. Tuo būdu banknotų padengimas auksu sudaro 64,4%, o auksu ir užsienių valiuta — 57,6%.

STEIGIAMAS ŠAULIŲ AVIACIJOS BŪRYS

Šaulių sąjungos vadui leidus, Kauno rinktinės vadas plk. Z. Talevičius įsakė šauliui lakūnui Julijui Kumpikevičiui organizuoti prie I rinktinės šaulių aviacijos būrį. Steigiamasis būrio susirinkimas bus lapkričio 29 d. 16 val. šaulių sąjungos salėje. Į būrį rašosi daugiausia buvę karo aviacijos tarnyboje ir civiliniai lakūnai. Būrio rėmėjais žada būti nemaža žymių asmenų.

VIENINTELĮ BALTIJOS VALSTYBĖSE DVIVIETĮ SKLANDYTUVĄ TURI LAK

Šią vasarą Lietuvos aeroklubo sumanymu, Nidos sklandymo mokyklos dirbtuvėse buvo pradėtas dirbti dvivietis sklandytuvas. Naujasis sklandytuvas neseniai baigtas statyti ir užvakar išbandytas. Dvivietis sklandytuvas pastatytas Nidoje yra gana stiprios konstrukcijos ir yra pritaikintas išvilkti į orą automobilio ir lėktuvo jėga. Sklandytuvas turi dvigubą valdymą; jis yra skirtas jauniems sklandytojams ir savo konstrukcija yra vienintelis ne tik Lietuvoje, bet ir visose Baltijos valstybėse. Lapkričio mėn. 18 d. LAK lėktuvu iš Nidos naujasis sklandytuvas buvo parvilkta į Kauną.

Lėktuvu skrido lak. Perednius ir sklandytojas Gysas, o naujuoju sklandytuvu lakūnai Pyragius ir A. Paknys.

Atgabentas iš Nidos dvivietis sklandytuvas yra gana originalus. Apačioje turi du nedidelius ratukus, kurių neturi kiti sklandytuvai. Sparnų ilgis 15, o plotis 8 metrų. Įdomu pažymėti, kad šis dvivietis sklandytuvas sveria daugiau negu abu sklandytuvai „Nida“ ir „Pūkas“ kartu. Naujuoju sklandytuvu bus galima daryti įvairūs triukai ore. Artimiausiu laiku Lietuvos aeroklupas yra numatęs atgabentąjį sklandytuvą parodyti visuomenei.

LIETUVOS KARO INVALIDŲ SĄJUNGOS SUVAŽIAVIMAS

Ši mėn. karo muziejuje buvo visuotinis metinis Lietuvos karo invalidų sąjungos suvažiavimas, kuriame dalyvavo iš visos Lietuvos apie 250 atstovų karo invalidų. Suvažiavimą atidarė ilgametis karo invalidų sąjungos pirmininkas aviac. dim. kpt. S. Stanaitis. Pagerbus tylos susikaupimu žuvusius ir mirusius karo invalidus, prezidiuman buvo pakviesti: tautos atstovas karo invalidas J. Viliušis, karo invalidas Volodka ir karo invalidas Sereika.

S-gos pirmininkas S. Stanaitis padarė pranešimą apie karo invalidų sąjungos veiklą. Numatoma karo invalidų dvarą Žiežmariuose taip sutvarkyti, kad jame būtų nevedusiems karo invalidams bendrabutis su klubu, skaitykla, visi patogumai ir kt. Vedusiems karo invalidams projektuojama pastatyti atskirus namukus, davus jiems po kokį ha žemės, kad karo invalidas su savo šeima galėtų dirbti ir gražiai, laimingai baigti

savo senatvę. Tuo būdu susidarytų visa karo invalidų kolonija ir dvaras pasidarytų kultūringu karo invalidų centru.

Pernai karo invalidų s-ga Palangoje pastatė savo sanatoriją, kurios statybos planą paruošė techn. Edm. Karanauškas. Viso labo invalidų sanatorijos statyba su visu įrengimu Palangoje kaštavo 112 673 lt. Šią vasarą sanatorijoje ilsejosi apie 40 karo invalidų su šeimomis. Antroji statyba buvo vykdoma Žiežmarių dvare, kur pastatyti nauji mūriniai svirnai. Jų statybai buvo išleista 4814 lt.

Šiomet sąjunga sušelpė 136 karo invalidus, išduodama jiems 5273 lt. pašalpos. Karo invalidams sąjunga išdavė 1150 lt. paskolų.

Miesto burmistras, karo invalidų prašomas, papigino jiems 50% autobusų susisiekimą Kaune. Taip pat kai kurių susisiekimo lengvatų karo invalidams padarė ir susisiekimo ministerija.

Kadangi šiomis dienomis baigiasi su karo invalidų dvaro vedėjų sutartis, sąjunga tos sutarties nusistačiusi nepratęsti ir dvarą pati administruoti. Tam reikalui sudaryta speciali komisija. Pirmoje vietoje numatyta dvare įsteigti karo invalidams bendrabutį ir vedusiems karo invalidams koloniją.

Šiuo metu sąjungoje dirba ir gauna atlyginimą 12 karo invalidų.

Jau yra paruoštas įstatymo projektas ir netrukus bus pasiūstas seimui, kad būtų nemokamai gydomi pasaulinio karo invalidai ir kad jų vaikams būtų nemokamai teikiamas mokslas. Šiomet karo invalidų sąjungoje buvo 624 nariai, šiemet į sąjungą buvo priimti dar 38 žmonės, tuo būdu dabar karo invalidų sąjungoje iš viso yra 662 karo invalidai. Šiomet mirė 9 karo invalidai.

Suvažiavimas karo invalidų s-gos pirmininką S. Stanaitį perrinko dar trejiems metams s-gos pirmininku. Sąjungos tarybą sudaro šie karo invalidai: Viliušis, Janušonis, dr. Nainys, Svetkauskas, Dobilas, Ramanauskas ir Volodka. Garbės teisma: dim. ltn. Polileika, Gedminas ir Butkus.

Karo invalidų sąjungos suvažiavimas pasveikino Valstybės Prezidentą Antaną Smetoną ir vyriausybę, o karo invalidų sąjungą sveikino karo invalidų „Vyčių“ brolija, savanorių kūrėjų s-ga ir šaulių s-gos vadas.

LIETUVIŠKOSIOS ENCIKLOPEDIJOS AKTUALIJOS

Išleide Lietuviškosios Enciklopedijos V tomo IX sąsiuvinį, leidėjas ir redakcija lapkričio 24 d. sukviėtė spaudos atstovus painformuoti apie enciklopedijos rengimo, leidimo ir platinimo darbus. Vyriausias redaktorius prof. V. Biržiška džiaugdamašis pranešė, kad šiemet baigė V-ji tomą turėsime beveik ¼ enciklopedijos. Lietuviškosios Enciklopedijos leidimo tempas kaskart greitėja: I tomas ėjo 18 mėnesių, II t. — 11½ mėn., III t. — 11 mėn., IV t. — 9½ mėn. ir V tomas, pradėtas š. m. gegužės 20 d., bus baigtas šiais metais, t. y. beveik per pusę metų.

Mūsiškė enciklopedija faktinai leidžiama greičiau ne kaip senos kultūros kraštų leidžiamos pakartotinos enciklopedijų laidos, pav. prancūzišk. D'Alambert ir Diderot III leidimas ėjo 10 metų (pradžioje ši encikl. leista 22 metus), visa eilė kitų Europos enciklopedijų ėjo nuo 85 iki keliolikos metų. Lietuviškoji Enciklopedija bus baigta ne vėliau kaip per 10 metų.

Tomas po tomo mūsiškė enciklopedija darosi visiems aktualesnė, reikalingesnė ir visais atžvilgiais svaresnė.

P. redaktorius nusiskundė, kad labai ap sunkina darbą laiku negaunamos žinios. Daug rūpesčio redakcijai sudaro rankiojimas žinių apie Lietuvos gyvenamas vietas. 1923 m. visuotinio surašymo žinios pasenusios, todėl reikėjo kreiptis į klebonus, policiją, valsčius. Vieni atsisakė padėti, kiti labai sąžiningai patarnavo. Ypač valsčiai stebino savo pilietiška visuomeninių pareigų supratimu.

„Spaudos Fondo“ direktorius p. Žygelis nupasakojo visas leidimo sąlygas. Priminė apie VI tomo prenumeratos sąlygas. VI t. kainos 35 lt. paprastu popieriu ir 45 lt. liuksusiniu. Užsimokėjusiems visą prenumeratos mokestį iki 1937 m. sausio 15 d. duodama 10% nuolaidos ir dar premija už 12 lt. pasirinktinai knygų iš specialiai atspausdinto katalogo. Į šį katalogą įeina 128 pavadinimų knygos. Visą sudėjus, išeina, kad VI t. tekainos tik 19,50 lt.

V tomo prenumeratorių yra 4965. Daugiausia prenumeruoja karininkai ir puskarininkiai. Antroj vietoj eina pradžios mokyklų mokytojai. Mažiausia laisvų profesijų žmonės: gydytojai, advokatai ir k. Prenumeratą moka vieni silpniau, kiti labai gerai. Yra vienas jau užsimokėjęs net už 8 tomus.

T. A.

Redakcijos atsakymai

Eil. J. R. Naujo „Karinės prievolės įstatymo“ (Vyr. Žin. Nr. 538, eil. 3734) nustatyta, kad karinę prievolę atliekančių vyrų beturtės ir pragyvenimui lėšų užsidirbti negalinčios šeimos, kurias jie prieš stodami į kariuomenę savo uždariu išlaikė, bendra socialinės globos tvarka šelpiamos pirmoje eilėje (str. 14). Tačiau vidaus reikalų ir krašto apsaugos ministerių išleistose „Karinę prievolę atliekančių vyrų beturtėms šeimoms aprūpinti taisyklėse“ (Vyr. Ž. Nr. 551, eil. 3836) pasakyta, kad karinę prievolę atliekančiojo šeimos nariais laikomi: žmona, tėvas (patėvis), motina (pamotė), seneliai, broliai, seserys, savai vaikai (nors būtų gimę ir nesuistūokus), pavaičiai ir įsūniai (str. 6). Kadangi Tamsta nesi savo globėjos įsūnytas, tai, nors prieš stodamas į kariuomenę ją ir išlaikė, vis dėlto pašalpa jai išrūpinti, tur būt, negalėsi. Prašymą galima pabandyti duoti, tuo labiau, kad toksai prašymas žyminiu mokesčiu neapmokamas, bet vargu ar kas iš to išeis. Prašymas duodamas per savo karo viršininkus to apskrities viršininkui, kur išlaikomoji šeima gyvena.

Eiliniui Stasiui Černiauskui. Senu karinės prievolės įstatymu naujokams buvo taikomos lengvatos dėl šeimyninės būsenos. Naujas Karinės prievolės įstatymas tokių lengvatų nenumato, todėl tame įstatyme nustatyta, kad karinę prievolę atliekančių vyrų beturtės šeimos turi būti šelpiamos bendra socialinės globos tvarka (pirmoje eilėje). Išleistos šiam reikalui tvarkyti taisyklės (Vyr. Ž. Nr. 551, eil. 3836) veikia nuo 1936 m. liepos 1 d. Šios taisyklės (kaip ir naujas įstatymas) veikti atgal negali, todėl negali būti ir kalbos apie šelpimą Tamstos šeimos nuo pradžios Tamstos tarnybos kariuomenėje, t. y. dar prieš išeisiant naujam įstatymui. Klausimas ar bus šelpiamos šeimos tų atliekančių karinę prievolę vyrų, kurie paimti į kariuomenę senu karinės prievolės įstatymu, sukelia abejonių, nes jiems, kaip jau minėjome, buvo taikomos lengvatos dėl šeimyninės būsenos. Prašymą vis dėlto galima pabandyti duoti. Kuria tvarka prašymą duoti, — žiūrėk atsakymą aukščiau — eil. J. R.

Mokytojui S. P. Atsargos kariai, taigi ir kareiviai, gali būti pakelti į aukštesnį laipsnį tik atlikę kariuomenėje ar karinio pobūdžio organizacijose kariuomenės vado nustatytus karo pratimus ir išlaikę egzaminus (Vyr. Ž. Nr. 538, eil. 3734, str. 137). Kadangi Tamsta esi jau 38 metų, tai vargu ar būsi kada šaukiamas karo pratimams ir todėl į aukštesnį kareivio laipsnį neturėsi progos pakilti, nebent karo metu. Gal dar šaulių Sąjungoj, jei esi šaulys ir jei čia vyktų karo pratimai, apie kuriuos pradžioje šio atsakymo minėjome.

Artilerininkui. Kai liktinis puskarininkis išlaiko savo beturtę pamotę ir ji pas posūnį gyvena, tai puskarininkis naudojami tokiomis pat teisėmis, kaip ir išlaikęs savo tikrą motiną, t. y. ir butpinigių ir biudžetui subalansuoti atskaitymų atžvilgiu jis gali būti traktuojamas, kaip vedęs.

Kiškiui. Į Tamstos klausimus atsakome: 1) Už darbą raštinėje tegali bausti tik tas viršininkas, kam valdinyt tiesioginiai ir netarpiniai priklauso, t. y., kuriam tiesioginiai ir netarpiniai už savo darbą atsako. Todėl atrodo, jog už darbą vienas stalo vedėjas negali bausti kito stalo vedėjo, vien dėl to, kad pirmas pareigūnas yra viršila, o antras — puskarininkis ar civ. tarnautojas. Jeigu vis dėlto toksai faktas įvyksta, tai nukentėjęs turi teisę skųstis drausmės pabaudų skydams duoti nustatyta tvarka (Drausmės statuto str. 81—84).

2) Tais pačiais sumetimais rikiuotės skyriaus viršila neturi teisės bausti už darbą lygios sau kategorijos tarnautoją, jeigu paskutinysis savo darbe jam, viršilai, nepriklauso ir nėra prieš jį už darbą atsakingas.

3) Jei Lietuvoje būtų įvestas administracinis teismas (dėl tarnautojų nusižengimų ir jų atleidimo iš tarnybos), tai toksai įstatymas nepaliestų kariuomenėje tarnaujančių civilinių tarnautojų, nes kariuomenė, dėl savo ypatingos padėties, tvarkosi visai kitais įstatymais.

4) Netrukus bus išleistas „Karių tarnybos įstatymas“, kuris palies taip pat ir liktinius puskarininkius, ir civilinius K. A. M. tarnautojus, bet tik — tarnybos atžvilgiu. Tačiau kaip greit jis bus paskelbtas — ar prieš Naujus metus, ar po Naujų metų, — to pasakyti tiksliai negalime, nes įstatymo projektas dar svarstomas Seime (komisijoje).

Galvosūkių 46 nr. sprendimas

Kur dangus ugnim liepsnoja
Per miškų gelmes
Bėrus žirgus pabalnoję
Jojame tik mes.
O namie sesutė
Ir sena močiutė,
Ir mergelė lelijėlė,
Rūpestėlį kai sukėlė —
Laukia mūs kasdien,
Laukia mūs kasdien,

Išsprendė: 1) V. Pipiras (Jkn.), 2) j. p. Cibulskis, 3) A. Ungeris (3 p. p.), eil. Ed. Raukšta (4 p. p.), 4) v. p. M. Antaniškis (4 p. p.), 5) A. Augustaitis, 6) v. p. A. Pliauskys (I p. div. št.), 7) v. p. Alf. Plepys (7 p. p.), 8) S. Morkūnas (4 p. p.), 9) P. Plevokas (Pn.), 10) v. p. J. Zapkus (1 p. p.), 11) j. p. V. Briedelis (4 p. p.), 12) v. p. P. Malinauskas (4 p. p.), 13) Stp. Viščius (Šl.), 14) St. Pupkevičius (K.), 15) j. p. Z. Bačanskas (9 p. p.).

Už ano rato laimėjimus gauna: 1) eil. Ed. Raukšta — A. Rachmanovos „Pieno pardavėja Otakringe“ I ir II dalis, J. Labuželio „Už Vilnių“ ir A. Prapuolenio „Pasaulinės kalbos klausimas ir Esperanto“. 2) St. Pupkevičius — Juozo Žilevičiaus „Česlovas Sasnauskas“, V. K. P. „Panevėžio bažnyčios“, Stepo Zobarsko „Anapus miško“ ir A. Vaičiulaičio „Mūsų mažoji sesuo“. (Prašome užėti atsiimti). 3) Eil. Z. Gavelis — Rabindranath Tagore „Alkani akmenys“ ir 2) François Mauriac „Ugnies upė“. 4) vyr. pusk. M. Antaniškis — V. Skorupskio A. G. Š. pulkininko „Drąsa — laimėjimo pagrindas“.

Šis ratas baigsis galvosūkių Nr. 51—52 sprendimu. Naujas ratas prasidės 1937 m. sprendimu Nr. 1.

Galvosūkis Nr. 48

(Vert. 1 tšk.)

- 1)
- 2) —
- 3) — — — — —
- 4) —
- 5)
- 6) —
- 7) —
- 8) —
- 9) —
- 10)

Žodžių reikšmė: 1) Istor. Lietuvos miestelis; 2) mirties nešėja; 3) mūsų karžygys; 4) kariuomenės dalis; 5) Lietuvos upė; 6) nelaimė; 7) šalis Azijoje; 8) D. L. Kun.; 9) pionierių įrankis; 10) pionierių pastatas.

Iš raidžių, esančių taškų vietoje, sudarykite sakinį, kurį pasakė vienas mūsų karžygių.

E. Sp-čius

Klaidos atitaisymas

„Kario“ Nr. 47, pusl. 1193—1194 savo rašinį „Vargas pagimdė galiūnus“ beskubėdamas trumpinti, įbroviau neaiškų sakinį, kuris gali klaidinti ypač jaunąją skaitytoją, gerai neatsimenantį 1919—1920 metų.

Sakinį „O ir vietos vidaus priešų netrūko. Jų buvo ir 1920 m., t. y. lenkų peoviakai, renge perversmą“, šiaip praplėčiau: „O ir vietos vidaus priešų netrūko. Be kitų, ir lenkai peoviakai, 1919 m. renge perversmą, nenurimo ir 1920 m., įvairiai kenkdami mūsų kovoms. Jų slapta ranka buvo jaučiama ir 1920 m. vasario 22—23 d. dienų sukilime, kada kai kurių, Kauno priemiesčiuose stovinčių dalių kareiviai (svetimųjų suagituoti) buvo sukilę. Ta pati slapta peoviakiška ranka ne kartą buvo jaučiama ir kovų su lenkais metu fronte ir viduj“.

St. Širvy

Jau XVIII metal gyvuoja

„KARYS“

Kas tik vieną „Kario“ numerį gavo pamatyti, tas jau niekad nebesiskyrė su „Kariu“, nes „Karys“ yra įdomus, pigus ir gausiai iliustruotas savaitinis karių laikraštis. Kaina: pusk. ir kareiviams (tik sau) metams — 5 lt., 6 mėn. — 3 lt., 3 mėn. — 2 lt. Visiems kit. — met. 6 lt., 6 mėn. — 4 lt., 3 mėn. — 2 lt.

Ad.: Kaunas, Miško g-vė Nr. 10, „Karys“.